

# Bure Rise & Go DB

SystemRoMedic™



Instructions for use – English

Bruksanvisning – Svenska

Brugsvejledning - Dansk

Käyttöohje – Suomi

Manuel d'utilisation – Français

Naudojimo instrukcijos – Lietuvių

Návod k použití – čeština



Max. patient weight: 150 kg / 330 lbs

## Table of contents

English .....	3
Svenska .....	17
Dansk .....	31
Suomi .....	45
Français .....	59
Lietuvių .....	73
čeština .....	87
<b>EMC</b> .....	<b>101</b>
<b>Parts List</b> .....	<b>104</b>
<b>Product Overview</b> .....	<b>106</b>

# Bure Rise & Go DB

## SystemRoMedic™

### Instructions for use - English

The Bure Rise & Go Double is a conventional, electrically operated Walker that is enhanced with a power rise function. Not only does it act as a Walker, it also makes getting about in everyday life easier thanks to its smart power rise function.

The Bure Rise & Go can be used by anyone who regularly uses a Walker. The user can remain active while the power rise function is in use.

The product consists of a Walker and its associated harness and straps. The harness is available in different sizes (S, M, L, XL) and is split at the rear to make remaining in the harness possible while using the WC. The harness is secured to the two attachment straps (one each side), which are in turn attached to the Walker.

When the patient stands up the electric power rise function is employed and the smart attachment reduces the distance between the patient and the Walker until the patient is standing upright.

The Walker can be used to advantage with a platform to facilitate patient transportation.

## 1. Intended use

Walkers are indoor, movable and portable assistive aids, which together with approved accessories are intended to be used for transfer from sitting to standing positions, and walking training. Walkers are to be used by persons with reduced muscular strength, who shall be able to stand and perform simple leg movements. Walkers are to be used for leaning on when walking and standing during early mobilization training. Walkers and accessories are intended for indoor use only in Home Healthcare environment and Professional Healthcare facility environment.

## 2. Contraindications, Precautions and Warnings

<b>Contraindications</b>
The device may not be used by patients above the maximum weight indicated on the label of the device.
<b>Precautions</b>
Check that the device is used on flat surface.
Check the device is correctly mounted/assembled before its first use.
Check the device after every folding after any transport.
Check height adjustment and leg spreading motions and inspect the actuators' or gas pistons' full ranges.
Activate the brakes whenever the device is not in use.
Check the function of the brakes before use.
Inspect the device regularly to detect any signs of damage. If there are any visible signs of damage, contact Direct Healthcare Group Customer Service.
In case of an electrical model of the device, check that the hand control does not show signs of wear before every use.
Check that the hand control markings are in accordance with the lifting functions.
Check the battery status of an electrically operated model, before using the device.
It is important to never leave the user alone during the transfer.
Warranty applies only if repairs or alterations are made by personnel who are authorized by Direct Healthcare Group.
Ensure that there are no obstacles or people in the way of the device, when moving.
Handle batteries with care. Do not drop.

Use only batteries and cables that are intended for the device as instructed by the manufacturer.
Verify that potential accessories that might be used are properly attached to the device before use.
Low speed is recommended when moving with the device.
Take care not to drive the device over thresholds with high speed or force. Approach the threshold with lower speed and communicate the coming threshold to the user.
Keep the instructions for use together with the product so that it can be used as a reference if necessary.
Beware of moving parts during usage.
Perform a risk assessment on the user before using the Walker to ensure they can stand and perform simple movements.

<b>Warnings</b>
The caregiver must be able to read and understand the Manual/IFU of the product.
It is important to use only approved accessories to prevent unintended detachment of components and subsequently a fall that may lead to patient injury.
Use careful and gentle maneuvers when moving the device.
Perform maintenance/service of the device, according to the instructions in the manual/IFU, at least once every 12 months.
Accessories must be properly attached. They should be tested in relation to the user's needs and functional ability.
Special care must be taken when using strong electrical power sources such as diathermy and the like so that diathermy cables are not placed on or near the device. In case of doubt consult with a Direct Healthcare Group representative.
When lifting the device, only use the denoted handholds. At least two people are required for lifting the device.
Do not leave a care recipient unattended during a transfer.
Never move the lift by pulling on the actuator or gas piston.
The device must not be lowered into water.
The device must not be left or stored in a damp or humid environment.
The device must not be cleaned using steam.
The device must not be charged in a wet room.
The device must not be used outdoors, only indoors.
To avoid the risk of electric shock, this equipment must only be connected to a supply mains with protective earth.
No modification of this equipment is allowed
Do not modify this equipment without authorisation of the manufacturer
If this equipment is modified, appropriate inspection and testing must be conducted to ensure continued safe use of this equipment.

**Before use:**

- Inspect the packaging for any damage.
- Check for correct product being delivered.
- Check to ensure that the device is free from damage.
- Check if all the parts/components are included in the packaging.
- Check if all approved accessories are included in the package.
- Check if Product Quality Approval document is included in the packaging. Save this document for future contact with manufacturer.
- Make certain the device is properly assembled.
- Check lifting function and bottom-frame adjustment function.
- Check if it is possible to move the device in all directions.

### 3. Standing Up Using the Bure Rise & Go

Because standing up or transporting patients always entails risks we recommend that two people are always present to assist the user at such times.

1. Fit the harness as low as possible across the hips and bottom with the broad upper part around the hips and the narrow lower part around the bottom. Attach the strap with the Velcro fastener and tighten it using the steplessly adjustable safety belt. Note that the lower part of the harness attached around the patient's bottom can be opened as required, e.g. for visits to the WC.

2. Place the user's legs at a 90° angle with their feet on the floor or platform. Adjust the shin supports to fit the user's shins; remember to avoid pressure on the patellae and patellar tendons. Refer to page 5 for shin support adjustment.

3. Thread both attachment belts through the Walker's frame and the green locking devices. Make sure the belts are threaded completely through the locking devices. NB: Check especially that the belts are undamaged. Check that belts are not worn or frayed and that the holder and straps are NOT bent or crooked. If the holder and belts are crooked (pic 3c-red line) it is a sign that the product has been overloaded, in which case the frame must be replaced before further use.

4. Connect the power rise harness and attachment belts (that are secured to the Walker) and tighten them using the loops; the belts must be taught on both sides. (see fig. 4a)

Note: Slide the loop back once the straps have been tightened – this prevents tangling (see fig. 4b).

1



2



3a



3b



3c



4a



4b



5. Swing the forearm supports to the side; the user must now grasp the handles WITHOUT support for the fore-arms.
6. Lock at least two of the Walker's castors (any two) and fold down the stirrup.
7. Perform the standing manoeuvre and check that the harness pulls evenly on both sides; if not, adjust immediately. During the standing manoeuvre one carer must stand in front of the user while applying their weight to the stirrup and maintaining eye contact with the patient. The other carer may stand next to the patient.
8. In most cases the patient will not achieve a fully upright standing position; encourage the patient to achieve a final upright posture independently or assist the patient by tightening the adjustable harness straps.
9. Lower the Walker to its individually adjusted height and swing the forearm supports back into position to provide support for the user. If a platform is not being used, swing the shin supports away for increased walking room: refer to page 5, Shin support adjustment. The harness may remain attached for enhanced safety, e.g. during transportation using the platform.



## 4. Using Bure Walker with Gait training Kit 56-388 - KIT

The walking training harness is an accessory used for increased safety when walking in the product Bure Rise & Go. The product's both straps and fastening hooks minimize risks if users suffer from dizziness or similar issues.



Step 1: Applying the Gait training kit on the patient

The walking training harness is to be used together with Belt MULTI in various sizes. The Gait training kit contains 4 parts made of soft materials: 2 straps with soft padding and 2 straps with fastening hooks.

- Straps with padding are to be applied between the patient's legs and locked in the intended lock.
- Straps with fastening hook hangs loose until patient is secured in Bure Rise & Go (see later step 3)



Step 2: Secure attachment modules to the Bure Rise & Go Double

- The attachment modules (2 pcs) is pushed in from the inside on the left and right sides of the armrests under the cushions. We recommend that the modules are placed in the middle of the armrests.
- Lock the module with the supplied screw. Make sure that the module is secured.



Step 3: Securing a patient in Bure Rise & Go Double

If there is a need to further secure the patient, hook the carabiner hooks on the green bands (right and left side) in the fastening module. Tighten the fastening strap so that it is as short as possible.

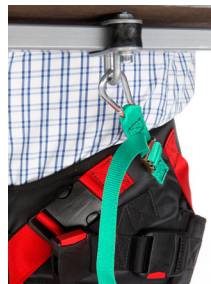

Pre-caution:

- Green strap is threaded through the buckles from the inside / lower part (A) - up through the buckle & upper part (B).
- Loose straps must be outside the tensioned strap during use

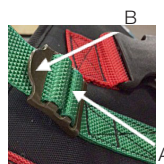



## 5. Raising/Lowering the Frame

The desired height is adjusted with Arrow <UP> or Arrow <DOWN>. Adjust bottom frame using <WIDER> arrow or <NARROWER> arrow.

Handset from Plus also have charge indicator / battery (low, medium, high) and Service indicator (see further under "21. Hand Control Plus").

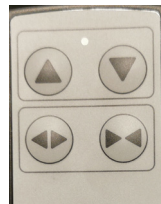

## 6. Adjusting the Handles

To adjust handles to the desired position; undo knob, adjust handle, tighten knob.



## 7. Left and Right Adjustment of Armrests

The armrests can be adjusted sideways for optimal support: the whole arm can be moved in or out and locked with the knob.



## 8. Locking/Unlocking Castors

Depress the foot brake to set it and lock the castor. To unlock, press down on the protruding part of the brake.



## 9. Adjusting the Shin Supports

a - knob for height adjustment.

b - knob for locking shin supports in forward position (when not in use). Supports it.

## 10. Control Box Wiring

Remove the control box cover to make the connections as described below. Use a screwdriver or similar; refer to the special labels on the control box.

NOTE: Make sure that plugs are connected to the correct sockets otherwise the actuators can be damaged.

1. Socket for the height adjustment actuator.
2. Socket for the width adjustment actuator.
3. Hand control socket.
4. Battery terminal socket.
5. Plug socket (NOTE: Plugs must ALWAYS be connected to the control box for IP classification to be valid).



## 11. Battery Charging

- Plug needs to connect to 230V wall socket. Charging starts automatically.
  - LED / battery flashes green.
- The battery is of the LiOn type and insensitive to how long / how often you charge the battery. Full charge on discharged battery takes about 24 hours.
- We recommend that the battery plug be removed from the control box if the product will be out of use for an extended period (more than one week) or if the battery is switched off by means of the ON/OFF switch. This eliminates the risk of disabling the battery as the control box always uses a small quantity of electricity even when the Walker is not in use.

## 12. LED on Control Box and Battery

Control box – green light when power is available from battery/mains socket.

Battery:

- The LED flashes green during charging.
- ON/OFF: To use the product, press ON.
- The green lamp will begin to flash.
- Use the OFF button (hold down for 5 s) to switch off the battery if the product will not be used for an extended period.
- The LED will show a constant green light when the battery is fully charged.
- When the battery is in normal state/in operation, the LED flashes green at REGULAR intervals, namely 0.5 s ON, 4 s OFF.
- When the battery requires charging (remaining charge <25%) the LED will flash orange/red at REGULAR intervals, namely 0.5 s ON, 4 s OFF.



NOTE: The battery has an in-built device that automatically switches it off when remaining charge is <20%. The LED is then extinguished. The battery must now be fully charged before the electronics can be used again.

## 13. Maintenance

Check that everything is clean and working before using.

Recommended at least once per year

Check that	Action
<p><b>General</b>                      The Walker feels firm/free from play.                      The Walker does not rattle during manoeuvres.                      The Walker is level and all of its castors are in contact with the floor.                      The Walker is not dirty.</p>	<p>Clean with lukewarm soap solution or alcohol-based cleaning agent (no petroleum products).</p>
<p><b>Armrests</b>                      Armrests are intact and clean.                      Armrest widening is functional.</p>	<p>Clean; replace if damaged.                      Replace lock knob.</p>
<p><b>Handle</b>                      Grips are not damaged/dirty.                      Handle adjustment is functional.</p>	<p>Clean with lukewarm soap solution (no petroleum products).                      Replace handle grips.                      Fit lock screws/plates as required.</p>
<p><b>Battery</b>                      Check that the charging cable is connected to the control box.                      Check that the hand control is connected to the control box.                      Connect or fit new hand control as required.                      Check that the battery, actuators and control box are not loose.</p>	<p>Fit new charging cable; this must always be connected to the control box (IP65 protection).                      Connect or fit new hand control as required.                      Refer to the wiring diagram in the control box wiring section.                      Tighten; replace with new fasteners as required.</p>
<p><b>Height adjustment</b>                      Raising and lowering are functional.                      The Walker feels stable at maximum settings.                      There is no play between the vertical frame and bottom frame.                      Height adjustment clamps lock.                      The electric actuator fitting must be free from play.                      Height adjustment via hand control is functional. The electric actuator must run smoothly at a constant speed.</p>	<p>Fit new guide sleeves (in frame) or end plugs (in chrome tubes) as required.                      Tighten all lock bolts.                      Replace clamps.                      Tighten the attachment fitting concerned; replace bolts/lock nuts as necessary.                      Check that the battery/hand control/ actuator are connected in accordance as in the control box wiring section.                      Charge the battery. Contact customer services.                      The part list shows the design and which fasteners must be checked.</p>
<p><b>Frame parts</b>                      There is no mechanical damage.                      There are no scratches.                      End plugs/lower frame fitted</p>	<p>If damage is present, contact DHG customer services.                      Touch up as necessary.                      Fit new end plugs.</p>
<p><b>Castors/brakes</b>                      Castors roll easily/tread not damaged.                      The castors are firmly fastened to the lower frame.                      Castor brakes functional on all castors.                      Handbrake functional.</p>	<p>Clean or replace castors (NOTE! Castors are always fixed to the lower frame with thread locker or lock nuts. The castors are sealed and we do not recommend their dismantling; instead, replace the whole castor assembly. Tighten the castor bolt and fit locking nut or use thread locker (depends on model).                      Replace castor assembly.                      Adjust the brake or fit new castors.</p>
<p><b>Harness</b>                      Belts, seams and Velcro fasteners are whole/intact.                      The Walker lockplate (green) is functional.</p>	<p>Replace harness. Available in three sizes (S, M, &amp; L)                      Replace lockplate.</p>
<p><b>Holder, belts</b>                      Holder, belts not bent (see Figure s3).                      Harness and attachment belts must be replaced every three years.</p>	<p>A bent holder is a sign that the product has been overloaded. The frame must be replaced before further use. The action is then "Check harness labeling. If the harness production date is older than 3 years, the harness and belts must be scrapped.</p>

DHG can provide upon request necessary technical information in order to assist maintenance and repair of the device.

## 14. General Maintenance Advice & Cleaning of Walker

- Before use, check that the holder and belts are not bent (see Figure s3).
- Before use, check that the harness is not more than 3 years old (see labeling).
- Clean the walker armrests and handles after every use. Wipe using a mild soap solution/surface disinfectant. However, the product is not corrosion proof which means washing by machine may reduce its lifetime.
- Replace damaged parts immediately; must be done by experienced personnel.
- The product is only intended for indoor use.
- With environments with high risk of infections use the walker with PU-cushions (Accessory number 57-366-L, 57-366-R and 57-365)

## 16. Storage and transportation

If the walker is not to be used for some time or e.g., during transport, we recommend that the emergency stop button be pressed in. The walker should be transported and stored in  $-10^{\circ}\text{C}$  to  $+50^{\circ}\text{C}$  and in normal humidity, 20% to 80% non-condensing. The air pressure should be between 700 and 1060 hPa. Leftmost symbol indicates storage and transportation. Let the walker reach room temperature before the batteries are charged or the walker is used. The walker should not be stored so that it is exposed to dust, or so that the battery or gas piston is exposed to direct sunlight.

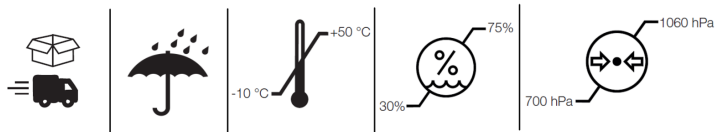

## Operation

The operating environment should be  $5^{\circ}\text{C}$  to  $40^{\circ}\text{C}$ , relative humidity 20% to 80% non-condensing, and atmospheric pressure 700 to 1060 hPa. See also Technical Information below. Leftmost symbol indicates operating condition.



## 17. Technical Specifications

Dimensions apply to Walkers with 125mm castors.

Part No.	Product width	Max user weight	Length	Height	Weight	Armrest/ internal dimensions
56-309	66-106 cm	150 kg	101 cm	95-135 cm	40 kg	36-65 cm

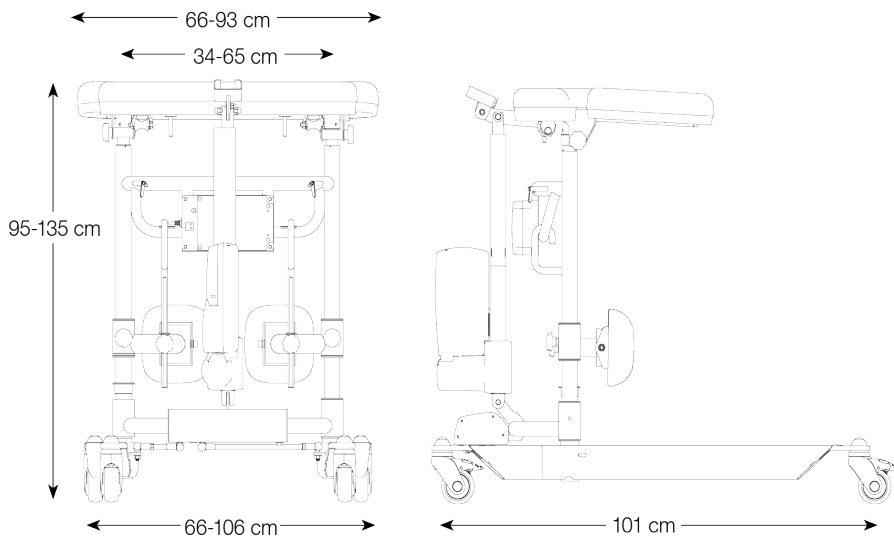

## 18. Recycling/Disposal

When the product is no longer usable it should be recycled in accordance with legislation and regulations in the country concerned. All electrical parts including batteries must be removed and recycled as electrical components. (Ask your local recycling station for further information about how the different materials in the product (metals, plastics, electronics) should be recycled).

## 19. Warranty

For further information or enquiries please contact:

Direct Healthcare Group Sverige AB  
 Torshamnsgatan 35,  
 SE-164 40 Kista, Sweden

Tel: +46 (0)8-557 62 200  
 info.se@directhealthcaregroup.com

[www.directhealthcaregroup.com](http://www.directhealthcaregroup.com)

## 20. Electrical System - Technical Data

Actuator	Lift	Widening
Producer	TiMOTION	TiMOTION
Voltage	24V	24V
Push	2000N/1500N	1000N
Pull	2000N/1500N	1000N
Self-locking push	1000N	1000N
Current	6.6 (+/-1,0)A	2.6 (+/-0,4)A
Colour	Black	Aluminium
Stroke	400mm	55mm
Mounting dim	605mm	167mm
Encapsulation	IP66	UIP

IEC60601-1 3rd revision

## Control box + Battery

Producer	TiMOTION
Voltage	24V
Capacity	2.0AH
Encapsulation	IP66
Colour	BLACK
Electrical safety	ClassII

IEC60601-1 3rd revision

## 21. Hand Control Plus

\*\*1. Service indicator – flashes red after 11 months' operation.

Constant light (red) after 12 months' operation.

The indicator is a reminder to review the maintenance instruction (see Maintenance Instructions). This should be done at least once every 12 months.

Reset: hold down buttons <2a> + <2b> for at least 30 seconds.

\*\*The indicator will go out around 30 seconds after the hand control is activated (battery conservation function).



















## 22. Expected lifetime:

The life expectancy of the product is 8 years.

## 23. Accessories

Part number	Description
56-339-4-0	Manual brake, 2 handles
56-339-4-1	Manual brake, 1 handle
56-333-DB	Standing plate, Short
56-333/SW-DB	Standing plate Short, SW, Bure DB, Rise DB
56-383-DB	Standing plate, Long
56-383/SW-DB	Standing plate Long, SW, Bure DB, Rise DB
56-335-3	Holder for Dripstand
56-336	Oxygen tube holder
56-337	Side support
56-338	Dripstand holder, Complete
56-387	Wheel w brake 75 mm
56-358	Wheel w brake 100 mm
56-361	Wheel w brake 125 mm
57-365	Armrestpad center, PUR
57-366-L/R	Armrestpad left/right, PUR
57-367	Kneepad, PUR
58-374-2	Hand Control (TH7)
58-375-X2	Hand Control PLUS, DB (TH10)
58-326 (-1, -2, -3)	Coiled Cable/EUR (-UK, -US, -AUS)
58-411	Hand Control TIMOTION
56-384-MULTI-S	Belt MULTI S, Rise&Go kit
56-384-MULTI-M	Belt MULTI M, Rise&Go kit
56-384-MULTI-L	Belt MULTI L, Rise&Go kit
56-384-MULTI-XL	Belt MULTI XL, Rise&Go kit
56-388-KIT	Kit/Gait training for Belt Mult

## 24. Table of Symbols

	This product complies with the requirements of the Medical Device Regulation 2017/745		Visual Inspection
	Medical Device		Read the manual
	Caution		Product Code
	Manufacturer information		Batch Code
	Type BF, according to the degree of protection against electric shock		The device is intended for indoor use
	WEEE Symbol May not be discarded in domestic waste		Class II Equipment
	Duty Cycle: 2 min in active (ON) mode. 18 min in rest (OFF) mode.		Wash at 75 degrees
	Do not iron		Do not dry clean
	Do not bleach		



# Bure Rise & Go DB

## SystemRoMedic™

Bruksanvisning - Svenska

Bure Rise & Go Double är ett traditionellt elmanövrerat gåbord som förfinats med en upprensingsfunktion. Förutom att användas som ett gåbord förenklar det vardagen och alla dess förflyttningar tack vare den intelligenta upprensingsfunktionen.

Bure Rise & Go kan användas av alla dem som normalt använder ett gåbord. Brukaren kan vara aktiv då upprensingsfunktionen används.

Produkten består av ett gåbord med tillhörande sele och fastsättningsremmar. Selen finns i olika storlekar (S, M, L, XL) och är delad baktill vilket gör att man kan vara fastspänd i selen men ändå göra toalettbesök. Selen fästs i fastsättningsremmarna (2 st – en på varje sida) som i sin tur fästs i gåbordet.

Vid upprensning så utnyttjas elmotorns lyftkraft och den intelligenta infästningen i gåbordet gör att avstånd mellan brukare och gåbord minskas i takt med att gåbordet höjs – patient kommer upp till stående.

Bordet har en elektriskt manövrerad benspridning vilket underlättar att komma nära brukaren.

Gåbordet kan med fördel användas med ståplatta vilket underlättar rena förflyttningar.

## 1. Avsedd Användning

Gåbord ska enbart användas inomhus och på plant underlag. Gåbord är ett hjälpmedel, som tillsammans med godkända tillbehör är avsedda att användas för förflyttning från sittande till stående positioner och gångträning. Gåbord ska användas av personer med nedsatt muskelstyrka, som ska kunna stå och utföra enkla benrörelser. Gåbord ska användas för att luta sig mot när brukaren går och står under tidig mobiliseringsträning. Gåbord och tillbehör är avsedda att användas i hemsjukvårdsmiljö och professionell vårdinrättning.

## 2. Kontraindikationer, Försiktighetsåtgärder och Varningar

<b>Kontraindikationer</b>
Produkten får inte användas av en brukare vars vikt överstiger den maximala brukarvikt som anges på produktens etikett.
<b>Försiktighetsåtgärder</b>
Kontrollera att produkten används på en torr och plan yta.
Kontrollera att produkten är korrekt monterad/ihopsatt före den första användningen.
Kontrollera produkten efter att den har varit ihopfälld /demonterad efter transport.
Kontrollera höjjustering och benspridningsrörelser och inspektera ställidonens eller gasfjäders fulla rörelseomfång.
Aktivera bromsarna när produkten inte används.
Kontrollera bromsarna före användning.
Inspektera produkten regelbundet för att upptäcka tecken på skada. Om det finns några synliga tecken på skada, kontakta Direct Healthcare Groups kundtjänst.
Före varje användning av en elektrisk modell av produkten, kontrollera att handkontrollen inte visar tecken på slitage.
Kontrollera att markeringarna på handkontrollen överensstämmer med lyftfunktionerna.
Före varje användning av en elektrisk modell av produkten, kontrollera batteristatus.
Det är viktigt att aldrig lämna brukaren ensam under förflyttningen.

Garantin gäller endast om reparationer eller ändringar görs av personal som är auktoriserad av Direct Healthcare Group.
Se till att det inte finns några hinder eller människor i vägen för produkten när brukaren förflyttar sig med hjälp av produkten.
Hantera batterier varsamt. Tappa inte.
Använd endast batterier och kablar som är avsedda för produkten enligt tillverkarens anvisningar.
Kontrollera att potentiella tillbehör som kan användas är korrekt anslutna till enheten före användning.
Låg hastighet rekommenderas när du använder produkten.
Var försiktig så att du inte kör produkten över en tröskel med hög hastighet eller kraft. Närma dig trösklar med lägre hastighet och uppmärksamma brukaren när ni närmar er en tröskel.
Förvara bruksanvisningen tillsammans med produkten så att den kan användas som referens vid behov.
Se upp för rörliga delar under användning.
Genomför en riskbedömning med en brukare innan ni använder ett gåbord. Säkerställ att brukaren kan stå och göra enkla rörelser med ben.

<b>Varningar</b>
Vårdgivaren måste kunna läsa och förstå produktens bruksanvisning och användarinstruktioner.
Det är viktigt att endast använda godkända tillbehör listade i bruksanvisningen för att förhindra att komponenter lossnar oavsiktligt, då detta medför ett fall och patientskada.
Manövrera mjukt och försiktigt när du jobbar med produkten.
Utför underhåll/service av enheten enligt instruktionerna i bruksanvisningen, minst en gång var 12:e månad.
Tillbehören måste vara ordentligt fastsatta. De bör testas i förhållande till användarens behov och funktionsnivå.
Särskild försiktighet måste vidtas vid användning av starka elektriska kraftkällor som används vid till exempel diatermi och liknande så att diatermikablar inte placeras på eller i närheten av enheten. Vid tvivel, rådgör med en representant för Direct Healthcare Group.
När du lyfter produkten ska du endast använda de angivna handfästena. Minst två personer krävs för att lyfta produkten.
Lämna aldrig brukaren utan uppsikt när produkten används.
Flytta aldrig produkten genom att dra i ställdonet eller gasfjädern.
Produkten får inte sänkas ner i vatten.
Produkten får inte lämnas eller förvaras i miljö med hög luftfuktighet.
Produkten får inte rengöras med ånga.
Produkten får inte laddas i ett våtrum.
Produkten får inte användas utomhus, endast inomhus.
För att undvika risk av en elektrisk chock, gåbord kan endast kopplas mot elektrisk källa med jord.
Ingen modifiering av denna utrustning är tillåten.
Ändra inte denna utrustning utan tillstånd från tillverkaren.
Om denna utrustning modifieras måste lämplig inspektion och testning utföras för att säkerställa fortsatt säker användning av denna utrustning.

## Före användning

- Inspektera förpackningen för att upptäcka eventuella skador.
- Kontrollera att rätt produkt har levererats.
- Kontrollera att materialet är fritt från skador.
- Kontrollera att alla delar/komponenter finns med i förpackningen.
- Kontrollera att alla godkända tillbehör finns med i förpackningen.
- Kontrollera att kvalitetsgarantidokumentet finns med i förpackningen. Spara det här dokumentet för eventuella framtida kontakter med tillverkaren.
- Kontrollera att gåbordet är korrekt monterat.
- Kontrollera lyftfunktionen och funktionen för att justera benbreddningen.
- Kontrollera körfunktionen i alla riktningar.

### 3. Metodik vid Uppresning med Bure Rise & Go DB

Då uppresning/förflyttning av en patient alltid medför en risk rekommenderar vi att man alltid är 2 personer som hjälper brukaren vid en uppresning/förflyttning.

1. Placera selen så långt ned som möjligt över höft och stuss. Den breda/övre delen runt höften och den smala/nedre delen runt stussen. Fäst selen med kardborren samt dra åt med det steglöst justerbara säkerhetsbandet. Notera att selens undre del som fästs runt stussen kan öppnas vid behov ex. vid toalettbesök.

2. Placera brukarens ben i 90° vinkel, fötterna i golvet eller på ståplattan. Ställ in underbensstöden mot brukarens underben, tänk på att undvika tryck mot knäskål och knäskålssena. (För justering av underbensstöd - se sidan 5). Maximera bottenstativets breddning så att man kommer nära brukaren.

3. Trä de båda fastsättningsremmarna genom gåbordets stativ och genom de gröna låsbrickorna. Var noga med att remmarna träs igenom låsbrickorna fullständigt. Kontrollera särskilt att remmar ej är slitna/trasiga och att hållaren/remmar EJ är böjd/krokig. Om hållaren/remmar är krokig (bild 3c-röd linje) så tyder detta på att produkt har överbelastats och stativ ska då bytas ut innan vidare användning.

4. Koppla ihop uppresningsselen med fastsättningsremmarna (som fästs i gåbordet), spänn dessa med dragöglan - remmarna ska var sträckta på båda sidor (se bild 4a). OBS: För tillbaka dragöglan efter att remmarna har spänts - detta förhindrar trassel (se bild 4b).

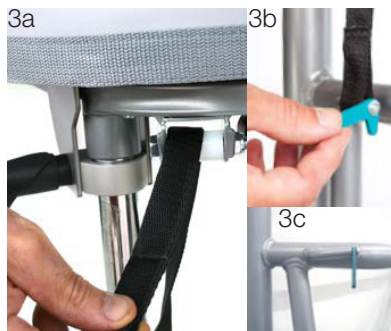

5. Fäll underarmsstöden ut åt sidan. Brukaren ska nu hålla i handtagen UTAN stöd för underarmarna.
6. Lås gåbordets hjul genom att aktivera minst två av de tre gröna bromspedalerna.
7. Utför uppresningen, kontrollera att selen drar lika mycket på båda sidor. Om inte, justera genast. Vid uppresningen skall en vårdgivare finnas framför brukaren samt hålla ögonkontakt med brukaren. En ev. andra vårdgivare kan finnas bredvid brukaren.
8. Il de flesta fall kommer brukaren inte till helt upprätt stående, uppmana till självständig slutsträckning eller hjälp brukaren genom att dra i selens justerbara band så att slutsträckning uppnås.
9. Sänk gåbordet till individuellt anpassad höjd, för tillbaka underarmsstöden så att brukaren får stöd. Om inte ståplatta används, för undan underbensstöden för ökat gångutrymme (se Justering underbensstöd, sidan 6). För ökad säkerhet så kan selen behållas på - exempelvis vid förflyttning på ståplatta.



## 4. Tillbehör Kit/Gåträningssele art nr 56-388-KIT

Gåträningssele är ett tillbehör som används för ökad säkerhet vid gåträning i produkt Bure Rise&Go. Produktens båda ljumskstroppar och fastsättningskrokar minimerar risker om brukare drabbas av yrsel eller motsvarande.



Steg 1: Fastsättning av Gåträningskit på patient (bild 1)

Gåträningskit ska användas tillsammans med Uppresningssele MULTI i olika storlekar. Själva gåträningskit innehåller 4 band – 2 st. band med mjuk vaddering och 2 remmar med fastsättningskrokar.

- Band med vaddering träs mellan benen på patient och låses i avsett lås.
- Remmar med fastsättningskrokar hänger löst tills patient säkras i Bure Rise&Go (se senare i steg 3)



Steg 2: Montering av fästmoduler på Bure Rise&Go Double

- Fastsättningsmoduler (2 st.) skjuts på inifrån på armstödens högra och vänstra sidor, under gåbordets kuddar. Vi rekommenderar att modulerna placeras mitt på armstöden.
- Lås modulen med medföljande skruv. Var noga med att modulen är ordentligt fastsatt.



Steg 3: Säkring av patient i Bure Rise&Go Double

Vid behov säkras brukare genom att respektive karbinhake (höger och vänster sida) krokas i fastsättningsmodulen.

Spänn fastsättningsremmen så att denna är så kort som möjligt.



Varning:

- Grön rem träs genom spännen inifrån/nedre del (A) – upp genom spänne & övre del (B).
- Lös rem/justering ska ligga utanför spänd rem vid användning.

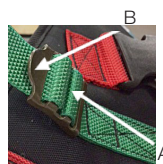

## 5. Justering av Höjd/Bredd

Önskad höjd justeras med Pil <UPP> eller Pil <NED>. Breddning av bottenstativen justeras genom Pil <BREDARE> eller Pil <SMALARE>.

Fjärrkontroll Plus dessutom laddindikator/batteri (låg, mellan, hög) samt Serviceindikator (se vidare under "21 Fjärrkontroll Plus").

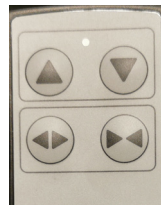

## 6. Justering av Handtag

Handtagen justeras till önskad position genom att: Ratt lossas, handtagen justeras, ratt låses.



## 7. Höger- och Vänsterjustering av Armstödsplattor

För optimalt stöd kan armstödsplattorna justeras i sidled: Hela armen vrids utåt/inåt och blockeras med vredet.



## 8. Låsning av Hjul/Upplåsning av Hjul

Bure Rise & Go är utrustad med fyra låsningsbara/bromsade hjul (grön pedalbroms). Hjulen låses genom att fotbromsen trycks nedåt och aktiveras. Vid upplåsning pressas den uppstickande delen av bromsen ned. Låsning med grön pedal: rullning och svängning ej möjlig.



## 9. Justering av Underbensstöd

a - ratt för justering i höjddled.

b - ratt för låsning av underbensstöd i framåtsvängt läge (då det ej används).

## 10. Kopplingschema Styrbox

För att hantera kopplingar enligt nedan så måste styrboxens täcklock tas bort. Detta görs med hjälp av en skruvmejsel eller liknande - se särskild märkning på styrboxen.

OBS! Var noga med att kontakter ansluts till rätt uttag eftersom detta annars kan skada ställdon.

1. Uttag för ställdon - höj/sänk.
2. Uttag för ställdon - breddning.
3. Uttag för fjärrkontroll.
4. Uttag för batterikontakt.
5. Uttag för stickpropp. (OBS! För att IP-klassning ska gälla så ska stickpropp alltid vara ansluten till styrbox)



## 11. Laddning av Batteri

- Stickpropp ansluts till 230V – vägguttag. Laddning påbörjas automatiskt.
  - o LED/batteri blinkar grönt.
- Batteriet är av typ LiOn och okänsligt för hur länge/hur ofta man laddar batteriet. Full laddning på urladdat batteri tar ca 24h.
- Om produkten ställs undan pga att den ej ska användas under en längre tid (mer än en vecka) så rekommenderar vi att batterikontakt lossas från styrboxen alternativt att batteriet stängs av med on/off knapp. På detta sätt elimineras risken att batteriet förstörs då styrboxen förbrukar en liten mängd ström även då bor det inte används.

## 12. LED på Styrbox och Batteri

Styrbox – lyser grönt då spänning finns från batteri/nätuttag.

Batteri:

- Vid laddning lyser LED med blinkande grönt sken.
- On/Off För att använda produkten - tryck på <ON>.
- Grön lampa börjar lysa/blinka.
- Med <OFF> knappen (håll in i 5s) kan man stänga av batteriet om produkten ej ska användas under en längre tid.
- Då batteriet är fulladdat så lyser LED med fast grönt sken.
- Då batteri är i normalläge/drift så blinkar LED med grönt sken med oregelbunden intervall enligt - 0,5 sek tänd, 4 sek släckt.
- Då batteri behöver laddas (kvarvarande kapacitet <25%) blinkar LED med orange/rött sken med regelbunden intervall enligt - 0,5 sek tänd, 4 sek släckt.



OBS! Batteriet har en inbyggd funktion som automatiskt stänger av batteriet då kvarvarande kapacitet <20%. LED är då släckt. Batteriet måste nu laddas fullt innan elektroniken på nytt kan användas.



### 13. Underhåll

Kontrollera att utrustningen är rent och fungerande inför användningen

Rekommenderas minst 1 gång/år.

Kontrollera att/om	Action
<b>Allmänt</b> Bordet känns stumt/glappfritt. Bordet inte skramlar vid manövrering. Bordet är plant och alla hjul är i kontakt med underlaget. Bordet ej är smutsigt.	Rengör med ljum såpalösning/alkolbaserat rengörningsmedel (ej petroleumprodukter).
<b>Armstödsplattor</b> Armstödsplattor är hela och rena. Breddning armstödsplattor fungerar.	Rengör och byt om skador finns. Byt låsratt.
<b>Handtag</b> Grepp ej är skadade/smutsiga. Handtagsinställning fungerar.	Rengör med ljum såpalösning (ej petroleumprodukter). Byt handtagsgrepp. Komplettera ev. låsrattar/brickor.
<b>Batteri</b> Kontrollera att laddkabel är ansluten till styrbox. Kontrollera att fjärrkontrollen är ansluten till styrbox. Kontrollera att kopplingar är gjorda enligt kopplingsschema. Kontrollera att batteri, ställdon och styrbox ej sitter/hänger löst.	Byt ev. styrhylsa (i stativ) alt. ändpropp (i kromat rör). Skruva åt låsskruvar. Byt klämmor. Skruva åt resp. infästningsförband, komplettera med skruv/låsmutter. Kontrollera så att batteri/fjärrkontroll/ställdon är rätt kopplad enligt schema. Ladda batteriet. Kontakta kundtjänst.
<b>Justering höjd/bredd</b> Höjning och sänkning fungerar. Bordet känns stabilt vid maxinställning. Inget glapp finns mellan vertikalt stativ och bottenstativ. Klämmor för höjjustering låser. Infästning av elställdon ska vara glappfri. Reglering av höjd med fjärrkontroll fungerar. Elställdonet ska löpa mjukt och med konstant hastighet.	Byt ev. styrhylsa (i stativ) alt. ändpropp (i kromat rör). Skruva åt låsskruvar. Byt klämmor. Skruva åt resp. infästningsförband, komplettera med skruv/låsmutter. Kontrollera så att batteri/fjärrkontroll/ställdon är rätt kopplad enligt schema. Ladda batteriet. Kontakta kundtjänst. Avsnittet Reservdelar visar produktdesignen och vilka delar som behöver kontrolleras. Se till att batteriet/handkontrollen/ställdonet är inkopplade som det visas under avsnittet Kopplingsschema Styrbox.
<b>Stativdelar</b> Inga mekaniska skador finns. Inga skrapmärken finns. Åndskydd/bottenstaiv sitter på.	Om skador finns - konsultera GATEs kundtjänst. Komplettera med bättringsfärg. Komplettera med nya åndskydd.
<b>Hjul/broms</b> Hjul rullar lätt /slitbanan ej är skadad. Hjulen är hårt åtdragna i bottenstativ. Blockeringsbroms fungerar på alla hjul. Handbroms fungerar.	Rengör alt. byt hjul (OBS: hjulen låses alltid i bottenstativ med kemisk låsning alt låsmutter. Hjulen är kapslade och vi rekommenderar inte att de demonteras. Byt istället ut hela hjulpaketet. Skruva åt hjulbult - komplettera med låsmutter alt. Kemisk låsning (modellberoende). Byt hjulpaket. Justera broms alt komplettera med nya hjul.

<p><b>Sele</b> Spännen, sömmar och kardborrelåsningar (velcro) är hela/intakta. Låsbleck i bord (gröna) är hela. Hållare/remmar Hållaren/remmar ej är böjd (se bild s3). Sele och fastsättningsremmar ska bytas minst var 3:e år.</p>	<p>Byt sele. Finns i storlek XS, S, M, L, XL. Byt låsbleck. En böjd hållare tyder på att produkt har överbelastats. Stativ ska då bytas ut innan produkten används igen. Kontrollera selens märkning. Om selens produktionsdatum är äldre än 3 år så ska sele/remmar kasseras.</p>
---	--

DHG kan på begäran tillhandahålla nödvändig teknisk information för att underlätta underhåll och reparation av utrustningen.

## 14. Generella Skötselråd & Rengöring

- Kontrollera innan användning att hållare/remmar ej är böjd (se bild s3).
- Kontrollera innan användning att selen ej är äldre än 3 år (se märketikett).
- Rengör armstöden och handtagen efter varje användning. Torka av med en mild tvålösning/ytdesinfektionsmedel.
- Produkten är dock inte korrosionssäker.
- I miljöer med hög risk för infektioner använder gåbordsmodell med PU-kuddar (tillbehörsnummer 57-366-L, 57-366-R and 57-365)
- Byt ut trasiga delar omedelbart – skall göras av kunnig personal.
- Produkten är endast avsedd för inomhusbruk.

## 16. Förvaring och transport

Om lyften inte ska användas under en längre tid eller om den ska transporteras rekommenderar vi att nödstoppknappen trycks in. Lyften bör transporteras och förvaras i temperaturer mellan -10 °C och +50 °C samt vid normal luftfuktighet: 20–80 % icke-kondenserande. Lufttrycket ska ligga mellan 700 och 1 060 hPa. Se även avsnittet Teknisk information nedan och märkningen på enheten. Symbolen längst till vänster gäller för förvaring och transport. Låt lyften nå rumstemperatur innan batterierna laddas eller lyften används. Lyften får inte förvaras på en dammig plats och batteriet måste skyddas från direkt solljus.

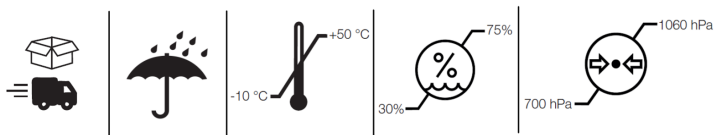

## Användning

Lyften ska användas vid följande driftsförhållanden: 5 °C–40 °C, relativ luftfuktighet 20–80 % icke-kondenserande, samt 700–1060 hPa. Se även avsnittet Teknisk information nedan och märkningen på enheten. Symbolen längst till vänster avser driftsförhållanden.



## 17. Tekniska Specifikationer

Mått anges för bord med 125 mm hjul.

Part No.	Produkt Bredd	Max brukarvikt	Längd	Höjd	Vikt	Armstöd/ Innermått
56-309	66-106 cm	150 kg	101 cm	95-135 cm	40 kg	36-65 cm

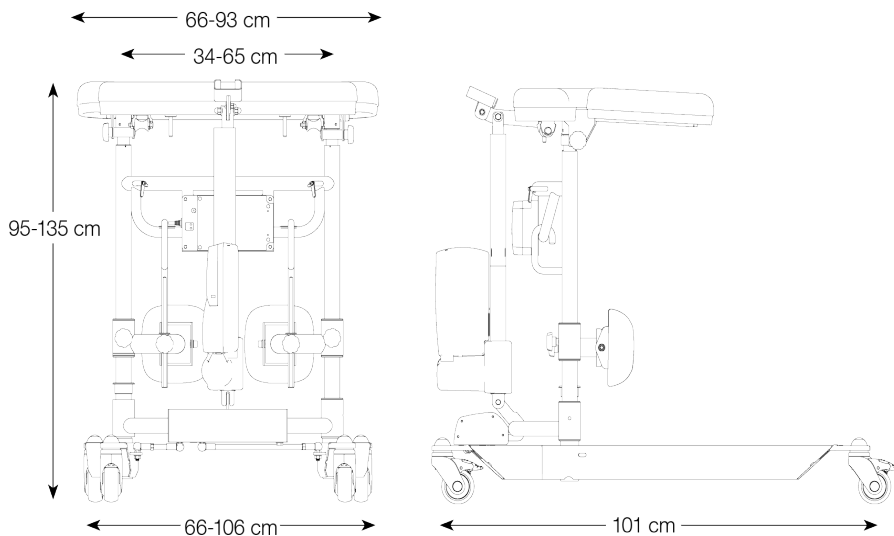

## 18. Återvinning/Kassering

När produkten inte längre kan användas bör den återvinnas i enlighet med lagar/föreskrifter för avfallshantering i resp. land. Alla elektriska delar inkl. batterier måste tas bort och återvinnas som elektriska komponenter. (Rådgör med er lokala återvinningsanläggning för mer information om hur de olika materialen i produkten (metall, plast, elektronik) ska återvinnas).

## 19. Garanti

För mer information eller frågor vänligen kontakta:

Direct Healthcare Group Sverige AB  
Torshamnsgatan 35,  
SE-164 40 Kista, Sweden

Tel: +46 (0)8-557 62 200  
info.se@directhealthcaregroup.com  
www.directhealthcaregroup.com

## 20. Elsystem - Tekniska Data

Ställdon	Ställdon	Breddning
Tillverkare	TiMOTION	TiMOTION
Spänning	24V	24V
Lyftkraft	2000N/1500N	1000N
Dragkraft	2000N/1500N	1000N
Blockering vid lyft	1000N	1000N
Strömstyrka	6.6 (+/-1,0)A	2.6 (+/-0,4)A
Färg	Svart	Aluminium
Slaglängd	400mm	55mm
Min inbyggnadsmått	605mm	167mm
Kapslingsklass	IP66	IP66

IEC60601-1 3:e utgåvan

## Kontrollbox + Batteri

Tillverkare	TiMOTION
Spänning	24V
Kapacitet	2.0AH
Kapslingsklass	IP66
Färg	Svart
Elsäkerhet	Class II

IEC60601-1 3rd revision

## 21. Fjärrkontroll Plus

\*\*1. Serviceindikator – blinkar röd efter 11 månaders drift.

Fast sken (röd) efter 12 månaders drift.

Indikatorn är en påminnelse om att gå igenom anvisning Underhåll.

Detta bör göras minst en gång per 12 månader.

Återställning: Håll in knappar <2a> + <2b> i minst 30 sekunder.

\*\* Indikatorn slocknar ca 30 sek efter att fjärrkontroll varit aktiv (batterisparfunktion).



















## 22. Förväntad livslängd:

Produktens förväntade livslängd är 8 år

## 23. Tillbehör

Art. Nr.	Benämning
56-339-4-0	Handbromstillsats, 2 handtag
56-339-4-1	Handbromstillsats, 1 handtag
56-333-DB	Ståplatta kort
56-333/SW-DB	Ståplatta Kort/2015, SW, Bure DB, Rise DB
56-383-DB	Ståplatta lång
56-383/SW-DB	Ståplatta Lång/2015, SW, Bure DB, Rise DB
56-335-3	Hållare för droppstång
56-336	Syrgashållare
56-337	Sidostöd
56-338	Droppstång, komplett med hållare
56-387	Länkhjul med broms 75 mm
56-358	Länkhjul med broms 100 mm
56-361	Länkhjul med broms 125 mm
57-365	Armstödsplatta, mitten PUR
57-366-L/R	Armstödsplatta, vän/hö, PUR
57-367	Knästödsplatta, PUR
58-374-X2	Handkontroll (TH7) TIMOTION
58-375-X2	Handkontroll PLUS, DB (TH10) TIMOTION
58-326 (-1, -2, -3)	Spiralkabel/EUR (-UK,-US,-AUS) TIMOTION
56-384-MULTI-S	Belt MULTI S, Rise&Go kit
56-384-MULTI-M	Belt MULTI M, Rise&Go kit
56-384-MULTI-L	Belt MULTI L, Rise&Go kit
56-384-MULTI-XL	Belt MULTI XL, Rise&Go kit
56-388-KIT	Kit/Gait training for Belt Mult

## 24. Symboler

	Produkten följer krav i det medicintekniska regelverket 2017/45 (MDR)		Visuell inspektion
	Medicinteknisk produkt		Läs användarinstruktionerna
	Varning		Product Code
	Information om tillverkaren		Produktkod
	Typ BF i enlighet med nivån av skydd mot elektrisk shock		Produkten skall enbart användas inomhus
	WEEE Kan inte kasseras som hushållsavfall pga elektroniska komponenter		Klass II utrustning, elsäkerhet
 ON 2min OFF 18min	Duty cycle: 2 min i aktivt läge (ON), 18 min i viloläge (OFF)		Tvätta vid 75 grader
	Stryk inte		Ej torktumling
	Blek inte		

# Bure Rise & Go DB

## SystemRoMedic™

### Brugsanvisning – Dansk

Bure Rise & Go Double er et traditionelt elbetjent gåbord, som er udvidet med en elektrisk op-at-stå-funktion. Ud over at kunne benyttes som et gåbord forenkler det hverdagen og alle dennes forflytninger takket være den intelligente op-at-stå-funktion.

Bure Rise & Go kan benyttes af alle, der normalt benytter et gåbord. Brugeren kan være aktiv, mens op-at-stå-funktionen benyttes.

Produktet består af et gåbord med tilhørende sele og fastgørelsesremme. Selen fås i forskellige størrelser (S, M, L, XL) og er delt bagpå, hvilket betyder, at man kan være fastspændt i selen men stadigvæk benytte toiletet. Selen fastgøres i fastgørelsesremmene (2 stk. – en på hver side) som igen er fastgjort i gåbordet.

Når brugeren rejser sig op, benyttes elmotorens løftkraft, og den intelligente fastgørelse i gåbordet gør, at afstanden mellem bruger og gåbord mindskes i takt med, at gåbordet hæves – patienten kommer op i stående position.

Bordet har en elektrisk betjent breddeindstilling af bundstativet, hvilket gør det lettere at komme tæt på brugeren. Gåbordet kan med fordel benyttes med en ståplade, hvilket gør rene forflytninger nemmere.

## 1. Tilsigtet anvendelse

Gåborde er kun beregnet til brug indendørs og kun på et plant underlag. Gåborde er et hjælpemiddel, som sammen med godkendt tilbehør er beregnet til brug ved forflytning fra siddende til stående positioner samt ved gangtræning. Gåborde skal anvendes af personer med nedsat muskelstyrke, som skal kunne stå og udføre enkle benbevægelser. Gåborde skal bruges til at læne sig på, når brugeren går og står under tidlig mobiliseringstræning.

Gåborde og tilbehør er beregnet til anvendelse i hjemmesygeplejemiljøer og professionelle plejehæjser.

## 2. Kontraindikationer, Forsigtighedsforanstaltninger og Advarsler

Kontraindikationer
Produktet må ikke anvendes af en bruger, hvis vægt overstiger den maksimale brugervægt, der er angivet på produktets etiket.
Forsigtighedsforanstaltninger
Kontrollér, at produktet anvendes på en tør, plan flade.
Kontrollér, at produktet er korrekt monteret/samlet, før den første anvendelse.
Kontrollér produktet, efter at det har været klappet sammen/demonteret ved transport.
Kontrollér højdejustering og bevægelser i bundstativets breddeindstilling, og efterse aktuatorens eller gasfjederens fulde bevægelsesomfang.
Aktivér bremserne, når produktet ikke er i brug.
Kontrollér bremserne før brug.
Inspicér produktet jævnligt for at opdage tegn på skader. Hvis der findes nogen synlige tegn på skade, skal Direct Healthcare Groups kundeservice kontaktes.
Før hver brug af en elektrisk model af produktet kontrolleres det, at fjernbetjeningen ikke viser tegn på slitage.
Kontrollér, at markeringerne på fjernbetjeningen stemmer overens med løftefunktionerne.
Før hver anvendelse af en elektrisk model af produktet kontrolleres batteristatus.
Det er vigtigt aldrig at efterlade brugeren alene under forflytningen.

Garantien gælder kun, hvis reparationer eller ændringer foretages af personale, som er autoriseret af Direct Healthcare Group.
Sørg for, at der ikke findes nogen forhindringer eller mennesker i vejen for produktet, når brugeren forflytter sig ved hjælp af produktet.
Batterier skal behandles forsigtigt. Må ikke tabes.
Anvend kun batterier og kabler, der er beregnet til produktet i henhold til producentens anvisninger.
Kontrollér, at potentielt tilbehør, der kan anvendes, er korrekt tilsluttet til enheden før brug.
Lav hastighed anbefales, når produktet anvendes.
Vær forsigtig, så du ikke kører produktet over en dørtærskel med høj hastighed eller stor kraft. Nærm dig dørtærskler med lavere hastighed, og gør brugeren opmærksom på det, når I nærmer jer en dørtærskel.
Opbevar brugsanvisningen sammen med produktet, så den kan bruges som reference ved behov.
Vær opmærksom på bevægelige dele, når produktet benyttes.
Foretag en risikovurdering af en bruger, inden I benytter et gåbord. Det skal sikres, at brugeren kan stå og er i stand til at udføre enkle benbevægelser.

<b>Advarsler</b>
Plejeren skal kunne læse og forstå produktets brugsanvisning og brugerinstruktionerne.
Det er vigtigt kun at bruge godkendt tilbehør, der er angivet i brugsanvisningen, for at forhindre, at komponenter løses utilsigtet, da dette kan medføre et fald og patientskade.
Manøvrér blidt og forsigtigt, når du arbejder med produktet.
Udfør vedligeholdelse/service af enheden i henhold til instruktionerne i brugsanvisningen mindst en gang hver 12. måned.
Tilbehøret skal være ordentligt fastgjort. Det bør testes i forhold til brugerens behov og funktionsniveau.
Der skal udvises særlig forsigtighed ved brug af stærke elektriske kraftkilder, som anvendes ved for eksempel diatermi og lignende, så diatermikabler ikke placeres på eller i nærheden af enheden. I tvivlstilfælde bør du rådføre dig med en repræsentant for Direct Healthcare Group.
Når du løfter produktet, må du kun tage fat i gåbordet på de angivne løftesteder. Der skal mindst to personer til for at løfte produktet.
Efterlad aldrig brugeren uden opsyn, når produktet anvendes.
Flyt aldrig produktet ved at trække i aktuatoren eller gasfjederen.
Produktet må ikke sænkes ned i vand.
Produktet må ikke efterlades eller opbevares i et miljø med høj luftfugtighed.
Produktet må ikke rengøres med damp.
Produktet må ikke oplades i et vådrum.
Produktet må ikke anvendes udendørs – kun indendørs.
For at undgå risiko for elektrisk stød må gåbordet kun forbindes til en jordet strømkilde.
Der må ikke foretages ændringer af udstyret.
Udstyret må ikke ændres uden godkendelse fra producenten.
Hvis udstyret ændres, skal der foretages relevant inspektion og testning for at sikre, at det fortsat er sikkert at benytte dette udstyr.



## Før brug

- Efterse emballagen for eventuelle skader.
- Kontrollér, at det er det rette produkt, der er blevet leveret.
- Kontrollér, at materialet er uden skader.
- Kontrollér, at alle dele/komponenter er med i forsendelsen.
- Kontrollér, at alt godkendt tilbehør er med i forsendelsen.
- Kontrollér, at dokumentation af produktkvalitet er med i forsendelsen. Gem dette dokumentet til brug ved eventuelle fremtidige henvendelser til producenten.
- Kontrollér, at gåbordet er korrekt samlet.
- Kontrollér løftefunktion samt justeringsfunktion til bundstativets breddeindstilling.
- Kontrollér kørefunktionen i alle retninger.

### 3. Fremgangsmåde til op-at-stå med Bure Rise & Go DB

Da op-at-stå/forflytning af en patient altid indebærer en risiko, anbefaler vi, at man altid er 2 personer, der hjælper brugeren ved aktiviteten op-at-stå/forflytning.

1. Anbring selen så langt nede over hoften og sædeparti som muligt. Den brede/øverste del omkring hoften og den smalle/nederste del omkring sædepartiet. Fastgør selen med velcrobåndet, og træk til med det trinløst justerbare sikkerhedsbånd. Bemærk, at selens nederste del, der fastgøres omkring sædepartiet, kan åbnes ved behov fx ved toiletbesøg.

2. Anbring brugerens ben i en vinkel på 90° med fødderne på gulvet eller ståpladen. Indstil underbensstøtten mod brugerens underben; sørg for at undgå tryk mod knæskal og knæskalsene. (For justering af underbensstøtte – se side 5). Maksimer bundstativets breddeindstilling, så man kan komme tæt på brugeren.

3. Træk begge fastgørelsesremmene gennem gåbordets stativ og gennem de grønne låseskiver. Vær omhyggelig med, at remmene trækkes hele vejen igennem låseskiverne. Kontrollér især, at remmene ikke er slidte/lasede, og at holder/remme IKKE er bøjet/krøllede. Hvis holder/remme er bøjet/krøllede (billede 3c-rød linje), tyder dette på, at produktet er blevet overbelastet, og stativet skal i så fald udskiftes inden fortsat brug.

4. Forbind op-at-stå-selen til fastgørelsesremmene (som fastgøres i gåbordet), spænd disse med trækkløkken – remmene skal være strakte på begge sider (se billede 4a). NB: Før trækkløkken tilbage, når remmene er blevet spændt – dette forhindrer slid (se billede 4b).

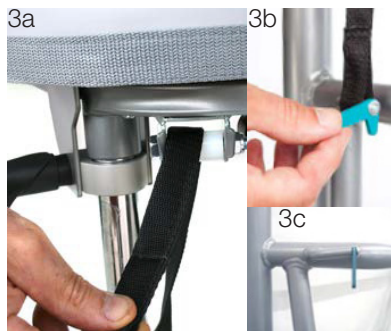

5. Sving underarmsstøtten ud til siden. Brugeren skal nu holde i håndtagene UDEN støtte for underarmene.

6. Lås gåbordets hjul ved at aktivere mindst to af de tre grønne bremsepedaler.

7. Gennemfør op-at-stå-aktiviteten, kontrollér, at selen trækker lige meget i begge sider. Hvis ikke, justeres den straks. Ved op-at-stå-aktiviteten skal en plejeperson befinde sig foran brugeren og holde øjenkontakt med brugeren. En evt. anden plejeperson kan befinde sig ved siden af brugeren.

8. I de fleste tilfælde kommer brugeren ikke helt op i opretstående position. Brugeren skal i så fald opmuntres til selv at komme op i en helt opret slutstilling eller hjælpes ved at trække i selens justerbare bånd.

9. Sænk gåbordet til en individuelt tilpasset højde, sving underarmsstøtten tilbage, så brugeren får støtte. Hvis der ikke benyttes ståplade, svinges underbensstøtten væk for at give øget plads til at gå (se Justering af underbensstøtte, side 6). For øget sikkerhed kan selen beholdes på – for eksempel ved forflytning på ståplade.



## 4. Brug af Bure Walker med gangtrænings sæt 56-388 – KIT

Gåtræningsselen er et tilbehør, der bruges til øget sikkerhed, når man går i produktet Bure Rise & Go. Produktets både stropper og fastgørelseskroge minimerer risici, hvis brugere lider af svimmelhed eller lignende problemer.



Trin 1: Anbringelse af gangtræningssættet på patienten gåtræningsselen skal bruges sammen med Bælte MULTI i forskellige størrelser. Træningssættet indeholder 4 dele lavet af bløde materialer: 2 stropper med blød polstring og 2 stropper med fastgørelseskroge.

- Remme med polstring skal anbringes mellem patientens ben og låses i den tilsigtede lås.
- Remme med fastgørelseskroge hænger løst, indtil patienten er sikret i Bure Rise & Go (se senere trin 3)



Trin 2: Fastgør fastgørelsesmoduler til Bure Rise & Go Double

- Fastgørelsesmodulerne (2 stk) skubbes ind fra indersiden på venstre og højre side af armlænene under hynderne. Vi anbefaler, at modulerne placeres i midten af armlænene.
- Lås modulet med den medfølgende skrue. Sørg for, at modulet er sikret.



Trin 3: Sikring af en patient i Bure Rise & Go Double. Hvis der er behov for at sikre patienten yderligere, hægtes karabinkroge på de grønne bånd (højre og venstre side) i fastgørelsesmodulet. Spænd fastgørelsesremmen, så den er så kort som muligt



Forsigtig:

- Grøn strop føres gennem spænderne fra indersiden/underdelen (A) - op gennem spændet og overdelen (B).
- Løse stropper skal være uden for den spændte rem under brug

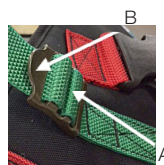

## 5. Justering af højde/bredde

Den ønskede højde justeres med Pil <OP> eller Pil <NED>. Bundstativets bredde kan justeres med Pil <BREDERE> eller Pil <SMALLERE>.

Fjernbetjening Plus er desuden udstyret med ladeindikator/batteri (lavt, mellem, højt) samt Serviceindikator (se endvidere under "21 Fjernbetjening Plus").

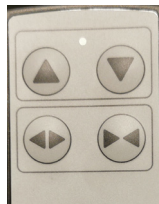

## 6. Justering af greb

Håndtagene justeres til den ønskede position ved at gøre følgende: Drejeregabet løsnes, håndtagene justeres, drejeregabet låses.



## 7. Højre- og venstrejustering af armstøtteplader

For optimal støtte kan armstøttepladerne justeres sidelæns: Hele armen drejes udad/indad og blokeres med håndtaget.



## 8. Låsning af hjul/Oplåsning af hjul

Bure Rise & Go er udstyret med fire låsbare/bremse hjul (grøn bremsepedal). Hjulene låses, ved at fodbremsen trykkes ned og aktiveres. Ved oplåsning presses den opstikkende del af bremsen ned. Låsning med grøn pedal: ikke muligt at trille og dreje.

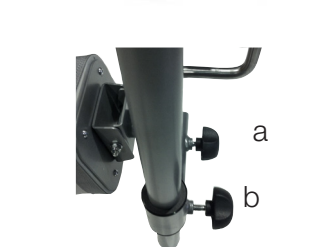

## 9. Justering af Underbensstøtte

a – greb til højdejustering.

b – greb til låsning af underbensstøtte i fremadret stilling (når den ikke benyttes).

## 10. Koblingsdiagram styreboks

For at foretage tilslutningerne i henhold til nedenstående skal styreboksens dæklåg tages af. Dette gøres ved hjælp af en skruetrækker eller lignende – se speciel afmærkning på styreboksen.

NB! Vær omhyggelig med at tilslutte stikpropperne til de rigtige udtag, da dette ellers kan skade aktuatoren.

1. Udtag til aktuator – hæve/sænke.
2. Udtag til aktuator – breddeindstilling.
3. Udtag til fjernbetjening.
4. Udtag til batterikontakt.
5. Udtag til stikprop. (NB! For at IP-klassen skal gælde, skal stikproppen altid være sluttet til styreboksen).



## 11. Opladning af batteri

- Stikproppen tilsluttes til 230 V – vægudtag. Opladningen starter automatisk.
  - LED/batteri blinker grønt.
- Batteriet er af typen Li-ion og ufølsomt over for, hvor længe/hvor tit man oplader batteriet. Fuld opladning af et helt afladet batteri tager ca. 24 h.
- Hvis produktet stilles væk, fordi det ikke skal anvendes i et længere stykke tid (mere end en uge), anbefaler vi, at batteristikket løsnes fra styreboksen, eller at batteriet slukkes med on/off-knappen. På denne måde elimineres risikoen for, at batteriet ødelægges, da styreboksen forbruger en lille mængde strøm, selv om bordet ikke bruges.

## 12. LED på styreboks og batteri

Styreboks – lyser grønt, når der er spænding fra batteri/netudtag.

Batteri:

- Ved ladning blinker LED'en grønt.
- On/Off For at anvende produktet – tryk på <ON>.
- Grøn lampe begynder at lyse/blink.
- Med <OFF> knappen (holdes inde i 5 sek.) kan man slukke for batteriet, hvis produktet ikke skal anvendes i et længere stykke tid.
- Når batteriet er fuldt ladet, lyser LED'en fast grønt.
- Når batteriet er i normal stilling/drift, blinker LED'en grønt med uregelmæssige intervaller – 0,5 sek. tændt, 4 sek. slukket.
- Når batteriet skal oplades (resterende kapacitet <25 %) blinker LED'en orange/rødt med regelmæssige intervaller – 0,5 sek. tændt, 4 sek. slukket.



NB! Batteriet har en indbygget funktion, som automatisk slukker for batteriet, når den resterende kapacitet er <20 %. LED'en er da slukket. Batteriet skal nu oplades helt, inden elektronikken igen kan benyttes.

### 13. Vedligeholdelse

Kontrollér, at udstyret er rent og fungerer, inden det tages i brug

Anbefales mindst 1 gang/år.

Kontrollér at/om	Foranstaltning
<p><b>Generelt</b> Bordet føles stift/uden slør. Bordet ikke skramler ved manøvrering. Bordet er plant, og alle hjul er i kontakt med underlaget. Bordet ikke er snavset.</p>	<p>Rengør med lunkent sæbevand/alkoholbaseret rengøringsmiddel (ikke råoliebaserede produkter).</p>
<p><b>Armstøtteplader</b> Armstøtteplader er hele og rene. Breddeindstilling af armstøtteplader fungerer.</p>	<p>Rengør, og udskift, hvis der findes skader. Udskift låsegreb.</p>
<p><b>Håndtag</b> Greb ikke er beskadigede/snavsede. Håndtagsindstilling fungerer.</p>	<p>Rengør med lunkent sæbevand (ikke råoliebaserede produkter). Udskift håndtagsgreb. Supplér evt. låsegreb/skiver.</p>
<p><b>Batteri</b> Kontrollér, at ladekablet er sluttet til styreboks. Kontrollér, at fjernbetjeningen er sluttet til styreboks. Kontrollér, at tilslutninger er foretaget iht. koblingsdiagram. Kontrollér, at batteri, aktuator og styrebokse ikke sidder/hænger løst.</p>	<p>Udskift evt. styrebøsning (i stativ) eller endeprop (i forkromet rør). Skrue låseskruer til. Skift klemmer. Skrue relevante monteringsforbindelser til, supplér evt. med skrue/låsemøtrik. Kontrollér, at batteri/fjernbetjening/aktuator er korrekt kobled iht. diagram. Oplad batteriet. Kontakt kundeservice.</p>
<p><b>Justering af højde/bredde</b> Hævning og sænkning fungerer. Bordet føles stabilt ved maks.-indstilling. Intet slør mellem vertikalt stativ og bundstativ. Klemmer til højdeindstilling låser. Fastgørelse af el-aktuator skal være uden slør. Regulering af højden med fjernbetjeningen fungerer. El-aktuatoren skal køre blødt og med konstant hastighed.</p>	<p>Udskift evt. styrebøsning (i stativ) eller endeprop (i forkromet rør). Skrue låseskruer til. Skift klemmer. Skrue relevante monteringsforbindelser til, supplér evt. med skrue/låsemøtrik. Kontrollér, at batteri/fjernbetjening/aktuator er korrekt kobled iht. diagram. Oplad batteriet. Kontakt kundeservice Tjek, at batteriet/fjernbetjeningen/aktuatoren er forbundet i henhold til afsnittet om styreboksens koblingsdiagram. Listen over dele viser design, samt hvilke beslag der skal kontrolleres.</p>
<p><b>Stativdele</b> Der ikke findes nogen mekaniske skader. Der ikke findes nogen skrammer. Endestop/bundstativ sidder på.</p>	<p>Hvis der findes skader – konsulter DHG kundeservice. Supplér med udbedringsmaling. Supplér med nye endestop.</p>
<p><b>Hjul/bremser</b> Hjul ruller let /slidbanen ikke er beskadiget. Hjulene er hårdt tilspændt i bundstativet. Blokeringsbremse fungerer på alle hjul. Håndbremse fungerer.</p>	<p>Rengør, eller skift hjul (NB: hjulene låses altid i bundstativet med kemisk låsning eller låsemøtrik). Hjulene er kapslede, og vi anbefaler ikke, at de demonteres. Udskift i stedet hele hjulpakken. Skrue hjulboltene til – supplér med låsemøtrikker eller Kemisk låsning (modelafhængigt). Udskift hjulpakken. Justér bremse, eller supplér med nye hjul.</p>

DHG kan ved henvendelse levere nødvendige tekniske oplysninger for at lette vedligeholdelse og reparation af udstyret.

## 14. Generelle vedligeholdelsesråd & rengøring

- Kontrollér inden brug, at holder/remme ikke er bøje (se billede s3).
- Kontrollér inden brug, at selen ikke er ældre end 3 år (se mærket).
- Rengør armstøtte og håndtag efter brug hver gang. Afvask med mild sæbeopløsning/desinfektionsmiddel til overflader.
- Vær opmærksom på, at produktet ikke er korrosionsbestandigt.
- I miljøer med høj infektionsrisiko skal der benyttes gåbordsmodeller med PU-puder (artikelnummer 57-361-L og 57-361-R).
- Udskift omgående dele, der er itu – skal gøres af kyndigt personale.
- Produktet er kun beregnet til indendørs brug.

## 16. Opbevaring og transport

Hvis løfteren ikke skal benyttes i længere tid, eller hvis den skal transporteres, anbefaler vi, at nødstopknappen trykkes ind. Løfteren bør transporteres og opbevares ved temperaturer mellem  $-10\text{ }^{\circ}\text{C}$  og  $+50\text{ }^{\circ}\text{C}$  og ved normal luftfugtighed: 20-80 % ikke-kondenserende. Lufttrykket skal ligge mellem 700 og 1.060 hPa. Se også afsnittet Teknisk information nedenfor og mærkningen på enheden. Symbolet længst til venstre gælder for opbevaring og transport. Lad løfteren nå op på stuetemperatur, inden batterierne oplades, eller løfteren benyttes. Løfteren må ikke opbevares på et støvet sted, og batteriet skal beskyttes mod direkte sollys.

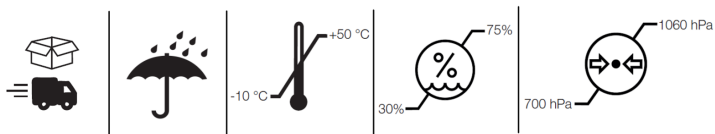

## Anvendelse

Løfteren skal benyttes ved følgende driftsforhold:  $5\text{--}40\text{ }^{\circ}\text{C}$ , relativ luftfugtighed 20-80 % ikke-kondenserende samt 700-1060 hPa. Se også afsnittet Teknisk information nedenfor og mærkningen på enheden. Symbolet længst til venstre vedrører driftsforholdene.

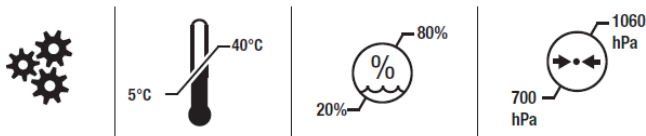



## 17. Tekniske specifikationer

Mål angives for bord med 125 mm hjul.

Art.nr.	Produkt Bredde	Maks. brugervægt	Længde	Højde	Vægt	Armstøtte/ Indv. mål
56-309	66-106 cm	150 kg	101 cm	95-135 cm	40 kg	36-65 cm

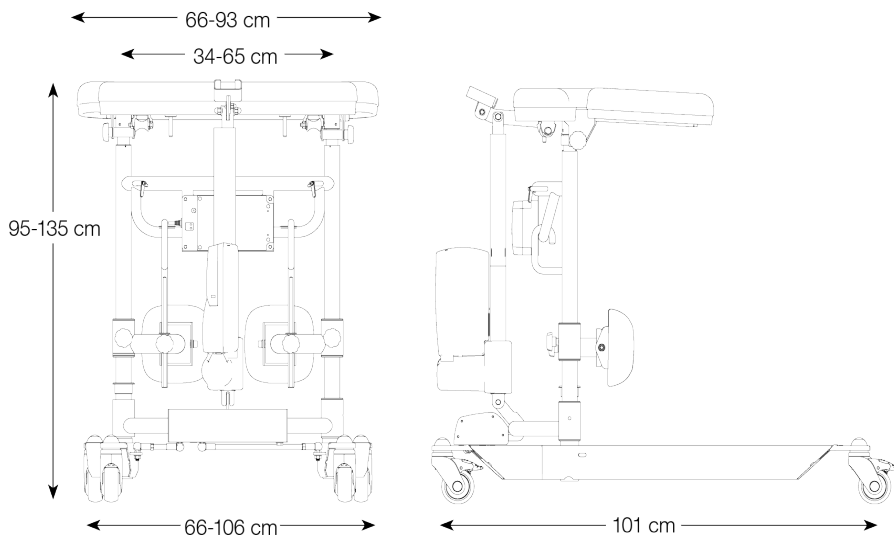

## 18. Genvinding/Bortkastning

Når produktet ikke længere kan anvendes, bør det genvindes i overensstemmelse med love/forordninger for affaldshåndtering i det aktuelle land. Alle elektriske dele inkl. batterier skal fjernes og genvindes som elektriske komponenter. (Spørg den lokale genbrugsstation til råds for at få yderligere information om, hvordan de forskellige materialer i produktet (metal, plast, elektronik) skal genvindes).

## 19. Garanti

For yderligere information eller spørgsmål, kontakt venligst:

Direct Healthcare Group Sverige AB  
Torshamnsgatan 35,  
SE-164 40 Kista, Sverige

Tlf.: +46 (0)8-557 62 200  
info.se@directhealthcaregroup.com

[www.directhealthcaregroup.com](http://www.directhealthcaregroup.com)

## 20. Elsystem – Tekniske data

Aktuator	Elevator	Widening
Producent	TiMOTION	TiMOTION
Spænding	24V	24V
Løftekraft	2000N/1500N	1000N
Trækraft	2000N/1500N	1000N
Blokering ved løft	1000N	1000N
Strømstyrke	6.6 (+/-1,0)A	2.6 (+/-0,4)A
Farve	SORT	Aluminium
Slaglængde	400mm	55mm
Min. indbygningsmål	605mm	167mm
Kapslingsklasse	IP66	UIP

IEC60601-1 3. udgave

## Kontrolboks + Batteri

Producent	TiMOTION
Spænding	24V
Kapacitet	2.0AH
Kapslingsklasse	IP66
Farve	SORT
Elsikkerhed	ClassII

IEC60601-1 3. udgave

## 21. Fjernbetjening Plus

\*\*1. Serviceindikator – blinker rødt efter 11 måneders drift.

Lyser konstant (rødt) efter 12 måneders drift.

Indikatoren er en påmindelse om at gennemgå anvisningerne i Vedligeholdelse.

Dette bør gøres mindst en gang for hver 12 måneder.

Genopretning: Hold knapperne <2a> + <2b> inde i mindst 30 sekunder.

\*\* Indikatoren slukker automatisk ca. 30 sek. efter, at fjernbetjeningen har været aktiv (batterisparefunktion).



















## 22. Forventet levetid:

Produktets forventede levetid er 8 år

## 23. Tilbehør

Art. Nr.	Betegnelse
56-339-4-0	Håndbremsetilsætning, 2 håndtag
56-339-4-1	Håndbremsetilsætning, 1 håndtag
56-333-DB	Ståplade kort
56-333/SW-DB	Ståplade, kort, SW, Bure DB, Rise DB
56-383-DB	Ståplade lang
56-383/SW-DB	Ståplade, lang, SW, Bure DB, Rise DB
56-335-3	Holder til dropstativ
56-336	Iltholder
56-337	Sidestøtte
56-338	Dropstativ, komplet med holder
56-387	Ledhjul med bremse 75 mm
56-358	Ledhjul med bremse 100 mm
56-361	Ledhjul med bremse 125 mm
57-365	Armstøtteplade, midten PUR
57-366-L/R	Armstøtteplade, ve/hø PUR
57-367	Knæstøtteplade, PUR
58-374-X2	Fjernbetjening (TH7) TiMOTION
58-375-X2	Fjernbetjening PLUS, DB (TH10) TiMOTION
58-326 (-1, -2, -3)	Spiralkabel/EUR (-UK,-US,-AUS) TiMOTION
56-384-MULTI-S	Belt MULTI S, Rise&Go kit
56-384-MULTI-M	Belt MULTI M, Rise&Go kit
56-384-MULTI-L	Belt MULTI L, Rise&Go kit
56-384-MULTI-XL	Belt MULTI XL, Rise&Go kit
56-388-KIT	Kit/Gait training for Belt Mult

## 24. Symboler

	Produkterne opfylder kravene i den medicintekniske forordning 2017/45 (MDR).		Visuel inspektion
	Medicinteknisk produkt		Læs brugerinstruktionerne
	Advarsel		Produktkode
	Information om producenten		Batch-kode
	Type BF i overensstemmelse med graden af beskyttelse mod elektrisk stød		Produktet må kun anvendes indendørs
	WEEE Må ikke bortskaffes som husholdningsaffald pga. elektriske komponenter		Klasse II-udstyr, elsikkerhed
	Driftsperiode: 2 min. i aktiv stilling (ON), 18 min. i hvilestilling (OFF)		Vaskes ved 75 grader
	Må ikke stryges		Må ikke kemisk renses
	Må ikke stryges		

# Bure Rise & Go DB

## SystemRoMedic™

## Käyttöohje - Suomi

Bure Rise & Go Double on perinteinen sähköisellä toimilaitteella varustettu kävelypöytä, johon on lisätty nostotoiminto. Ainutlaatuinen nostotoiminto helpottaa kaikkia arkeen kuuluvia siirtymisiä.

Bure Rise & Go sopii kaikille kävelypöytää normaalisti käyttäville. Nostotoiminto mahdollistaa potilaan aktiivisen osallistuminen seisaalle nousuun.

Bure Rise & Go koostuu kävelypöydästä ja nostovaljaista kiinnityshihnoineen. Valjaat ovat saatavana eri kokoisina (S, M, L, XL), ja niiden muotoilu mahdollistaa vaivattoman WC:ssä käynnin valjaita riisumatta. Valjaat kiinnitetään kiinnityshihnoihin (yksi kummallakin puolella), jotka puolestaan kiinnitetään kävelypöytään.

Kävelypöytään kiinnityksen ansiosta potilaan ja kävelypöydän välinen etäisyys pienenee kävelypöydän noustessa, mikä auttaa potilaan seisaalle. Kävelypöydässä on myös sähköinen jalasten levitystoiminto, joka helpottaa potilaan lähelle pääsyä. Kävelypöytään voidaan asentaa pelkkää potilaan siirtämistä helpottava seisomalevy.

### 1. Käyttötarkoitus

Kävelypöytä on siirrettävä ja kannettava liikkumisen apuväline sisäkäyttöön. Sitä käytetään yhdessä hyväksytyjen tarvikkeiden kanssa istualta seisaalle nousun sekä kävelyharjoittelun tukena. Kävelypöytä on tarkoitettu potilaille, joiden lihasvoima on heikentynyt. Sen käyttö edellyttää, että potilas kykenee seisomaan ja yksinkertaiset jalkojen liikkeet onnistuvat. Potilas käyttää kävelypöytää tukena kävellessään tai seisossaan varhaiseen mobilisaatioon kuuluvan harjoittelun aikana. Kävelypöydät ja niiden tarvikkeet on tarkoitettu ainoastaan sisäkäyttöön kotisairaanhoidon ympäristöissä ja terveydenhuollon yksiköissä.

### 2. Vasta-Aiheet, Varotoimet ja Varoitukset

<b>Vasta-aiheet</b>
Laitetta ei saa käyttää potilaalla, jonka paino ylittää laitteeseen merkityn enimmäispainon.
<b>Varotoimenpiteet</b>
Varmista, että laitetta käytetään tasaisella pinnalla.
Varmista ennen ensimmäistä käyttökertaa, että laite on asennettu/koottu oikein.
Tarkista laitteen kunto aina kokoon taittamisen ja kuljetuksen jälkeen.
Tarkista korkeuden säätö ja jalasten levitystoiminto sekä toimilaitteiden ja kaasujousien täysi liikelaajuus.
Kytke jarrut aina, kun laitetta ei käytetä.
Tarkista jarrujen toiminta ennen käyttöä.
Tarkista säännöllisesti, ettei laitteessa ole merkkejä vaurioista. Jos havaitset näkyviä vaurioita, ota yhteys Direct Healthcare Groupin asiakaspalveluun.
Tarkista ennen sähkökäyttöisen mallin jokaista käyttökertaa, ettei käsiohjaimessa ole merkkejä kulumisesta.
Tarkista, että käsiohjaimen merkinnät vastaavat nostotoimintoja.
Tarkista sähkökäyttöisen mallin akun tila varaustaso aina ennen käyttöä.
Potilasta ei saa koskaan jättää yksin siirron aikana.
Takuu on voimassa vain, jos laitteen korjaukset ja muutokset on tehnyt Direct Healthcare Groupin valtuuttama henkilöistö.
Varmista, ettei laitteen reitillä ole esteitä tai ihmisiä siirron aikana.
Käsittele akkuja varovasti. Älä pudota niitä.

Laitteessa saa käyttää ainoastaan valmistajan ohjeiden mukaisia, kyseiselle tuotteelle tarkoitettuja akkuja ja johtoja.
Varmista, että mahdollisesti käytettävät tarvikkeet on kiinnitetty laitteeseen asianmukaisesti ennen käyttöä.
Laitetta käytettäessä on suositeltavaa liikkua hitaasti.
Älä siirrä laitetta kynnyksen yli liian nopeasti tai käyttämällä liikaa voimaa. Hidasta vauhtia kynnyksen lähestyessä ja varoita potilasta edessä olevasta kynnyksestä.
Säilytä käyttöohjeet tuotteen läheisyydessä, jotta niistä on helppo katsoa tarvittaessa neuvoa.
Varo liikkuvia osia käytön aikana.
Arvioi potilaaseen kohdistuvat riskit ennen kävelypöydän käyttöä ja varmista, että seisominen ja yksinkertaiset liikkeet onnistuvat.
<b>Varoitukset</b>
Hoitajan on pystyttävä lukemaan ja ymmärtämään tuotteen käyttöopas/käyttöohjeet.
On tärkeää käyttää tuotteen kanssa ainoastaan hyväksytyjä tarvikkeita, jotta osien kiinnitykset eivät irtoa vahingossa. Muutoin seurauksena voi olla potilaan kaatuminen, josta saattaa aiheutua potilaalle vammoja.
Siirrä laitetta harkitusti ja pehmeästi.
Laitteen kunnossapito ja huolto on tehtävä käyttöoppaan/käyttöohjeiden mukaisesti vähintään kerran 12 kuukaudessa.
Tarvikkeet on kiinnitettävä asianmukaisesti. Ne on testattava potilaan tarpeet ja toimintakyky huomioiden.
Eryistä varovaisuutta on noudatettava käytettäessä voimakkaita virtalähteitä kuten diatermialaitteita ja vastaavia laitteita. Diatermialaitteen johtoja ei saa asettaa apuvälineen päälle tai lähelle. Jos olet epävarma, ota yhteys Direct Healthcare Groupin edustajaan.
Laitetta saa nostaa ainoastaan merkityistä kahvoista. Laitteen nostamiseen tarvitaan vähintään kaksi henkilöä.
Älä jätä potilasta yksin missään siirron vaiheessa.
Laitetta ei saa koskaan siirtää vetämällä toimilaitteesta tai kaasujoudesta.
Laitetta ei saa laskea veteen.
Laitetta ei saa jättää eikä siirtää säilytykseen kosteaan ympäristöön.
Laitteen puhdistukseen ei saa käyttää höyryä.
Laitetta ei saa ladata määrässä tilassa.
Laitetta ei saa käyttää ulkotiloissa vaan ainoastaan sisätiloissa.
Sähköiskuvaaran välttämiseksi laitteen saa kytkeä ainoastaan suojamaadoitettuun pistorasiaan.
Laitteeseen ei saa tehdä mitään muutoksia.
Laitetta ei saa muokata ilman valmistajan lupaa.
Jos laitteeseen on tehty muutoksia, käytön turvallisuus on varmistettava tarkistamalla ja testaamalla muokattu laite asianmukaisesti.

### Ennen käyttöä:

- Tarkasta, ettei pakkauksessa ole vaurioita.
- Varmista, että toimitettu tuote on oikea.
- Varmista, ettei laitteessa ole vaurioita.
- Varmista, että pakkaus sisältää kaikki osat.
- Varmista, että pakkaus sisältää kaikki hyväksytyt tarvikkeet.
- Varmista, että pakkaus sisältää tuotteen laatutodistuksen. Säilytä tämä asiakirja, koska sitä voidaan tarvita myöhemmin otettaessa yhteyttä valmistajaan.
- Varmista, että laite on koottu oikein.
- Tarkista nostoliikkeen sekä jalasten säädön toiminta.
- Tarkista, että laitetta voi liikuttaa kaikkiin suuntiin.

### 3. Seisaalle Nostaminen Bure Rise & Go Double - Kävelypöydän Avulla

Koska potilaan nostamiseen ja siirtämiseen liittyy aina riski, on suositeltavaa, että potilasta on aina avustamassa kaksi henkilöä.

1. Valjaat asetetaan mahdollisimman alas potilaan lanteiden ja pakaroiden ympärille. Valjaiden leveämpi (ylempi) osa tulee lanteiden ja kapeampi (alempi) osa pakaroiden ympäri. Valjaat suljetaan tarranauhalla ja kiristetään portaattomasti säädettävän turvahihnan avulla. Valjaiden alempi, pakaroiden ympäri kulkeva osa voidaan tarvittaessa avata esim. WC:ssä käyntiä varten.

2. Aseta potilaan polvet 90° kulmaan siten, että potilaan jalat ovat lattialla tai seisomalevyllä. Aseta säätimet potilaan sääriä vasten siten, etteivät ne paina polvilumpioita tai niiden alapuolisia jäniteitä. (Säätitukien säätäminen, ks. sivu 5.) Päästäksesi mahdollisimman lähelle potilasta säädä jalakset leveimpään asentoon.

3. Pujota molemmat kiinnityshihnat kävelypöydän rungossa olevien rullien (kuva 3a) ja vihreiden pysäyttimien (kuva 3b) ylitse. Tarkasta, että hihnojen päät on pujotettu kokonaan vihreiden pysäyttimien yli. Tarkasta, etteivät hihnat ole kuluneita/revenneitä tai kiinnikkeet taipuneita. Jos kiinnike on taipunut (kuva 3c), kävelypöydän runkoa on ylikuormitettu ja se on vaihdettava ennen käytön jatkamista.

4. Kiinnitä valjaisiin kiinnityshihnat (jotka kiinnitetään kävelypöytään) ja kiristä nevetosilmukoiden avulla. Hihnojen pitää olla kireällä molemmilla puolilla (kuva 4a). HUOM.! Työnnä vetosilmukat valjaiden lähelle hihnojen kiristyksen jälkeen, jotta niihin ei sotkeuduta (kuva 4b).





5. Käännä kyynärnojat ulospäin. Potilaan on tartuttava kahvoihin ILMAN tukea kyynärvarsiensa alla.

6. Lukitse vähintään kaksi kävelypöydän pyöristä painamalla pyörien vihreät jarrupolkimet alas.

7. Aloita nostaminen ja tarkasta, nousevatko valjaat yhtä paljon kummaltakin puolelta. Jos ei, säädä heti. Noston aikana hoitajan on oltava potilaan etupuolella ja pidettävä katsekontakti potilaaseen. Mahdollinen toinen hoitaja voi olla potilaan vierellä.

8. Useimmiten potilas ei nouse täysin suoraan seisoma-asentoon. Kehota tällöin potilasta tekemään loppuojennus itse tai auta häntä tekemään se vetämällä valjaiden kiinnityshihnoista.

9. Laske kävelypöytä sopivalle korkeudelle ja käännä kyynärnojat takaisin sisään, jotta potilas saa niistä tukea. Jollei seisomalevyä käytetä, käännä säätimet syrjään kävelytilan lisäämiseksi (ks. Säätitukien säätäminen, sivu 6). Valjaat voidaan jättää potilaan päälle. Tämä lisää turvallisuutta etenkin, jos potilasta siirretään seisomalevyn avulla.



## 4. Bure-Kävelypöydän Käyttäminen Kävelyharjoittelusarjan (56-388-KIT) Kanssa

Lisätarvikkeena saatavat kävelyharjoitteluväljaat lisäävät turvallisuutta Bure Rise & Go -tuotteen avulla siirryttäessä. Väljaissa on kaksi hinnaparia ja kiinnityskoukut, jotka vähentävät esimerkiksi potilaan huimauksesta tai muusta vastaavasta tilasta aiheutuvia riskejä.



Vaihe 1: Kävelyharjoitteluväljaiden pukeminen potilaalle  
Kävelyharjoitteluväljaat on tarkoitettu käytettäväksi yhdessä MULTI-nostoliivin eri kokovaihtoehtojen kanssa. Kävelyharjoitteluväljaat koostuvat neljästä pehmeästä osasta: kahdesta pehmustetusta haara-hihnasta ja kahdesta hihnasta, joissa on kiinnityskoukut.

- Pue pehmustetut hinnat potilaan haarioihin ja lukitse ne kiinnitysmekanismissa.
- Jätä kiinnityskoukuilla varustetut hinnat roikkumaan, kunnes potilas kiinnitetään Bure Rise & Go -kävelypöytään (katso vaihe 3 jäljempänä).



Vaihe 2: Kiinnitysmoduulien asennus Bure Rise & Go Double -kävelypöytään

- Työnnä kiinnitysmoduulit (2 kpl) sisäpuolelta vasempaan ja oikeaan kyynärnojaan pehmusteiden alle. Suosittelemme, että moduulit kiinnitetään kyynärnojen keskiosaan.
- Lukitse moduulit mukana toimitetuilla ruuveilla. Varmista, että moduuli on.



Vaihe 3: Potilaan kiinnittäminen Bure Rise & Go Double -kävelypöytään  
Jos potilaalle tarvitaan lisäkiinnitystä, kiinnitä vihreiden kiinnityshihnojen (oikealla ja vasemmalla sivulla) karbiinikoukut kiinnitysmoduuleihin. Kiristä kiinnityshihnat mahdollisimman lyhyiksi.



Varotoimi:

- Vihreä hihna pujotetaan solkeen sisäpuolelta/alhaalta (A) ylös soljen ja yläosan (B) läpi.
- Kiinnittämättömien hihnojen tulee roikkua käytön aikana kiristetyin hihnan ulkopuolella.

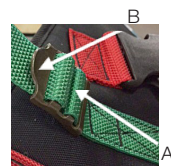

## 5. Kävelypöydän Korkeuden ja Leveyden Säättäminen

Kävelypöydän korkeus säädetään <YLÖS>- ja <ALAS>-nuolipainikkeilla ja jalasten leveys <LEVEÄMPI>- ja <KAPEAMPI>-nuolipainikkeilla.

Plusan luurissa on myös varauksen ilmaisin / akun varauksen ilmaisin (matala, keskitaso, korkea) ja huollon ilmaisin (katso lisätietoja kohdasta "21. PLUS-käsiohjain").

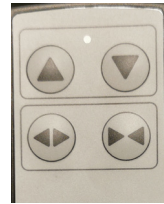

## 6. Kahvojen Asennon Säättäminen

Kahvojen asento säädetään: avaamalla kahvan kiristysnuppi, kääntämällä kahva haluttuun asentoon ja kiristämällä kiristysnuppi.

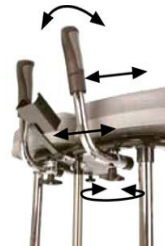

## 7. Kyynärnojien Säättäminen Oikealle ja Vasemmalle

Optimaalisen tuen saavuttamiseksi kyynärnojien asentoa voidaan säätää sivuttaissuunnassa: avaamalla lukituskahva, kääntämällä haluttuun asentoon ja sulkemalla lukituskahva.



## 8. Pyörien Lukitseminen ja Lukituksen Avaaminen

Bure Rise & Go -kävelypöydässä on neljä erikseen lukittavaa pyörää (vihreät jarrupolkimet). Pyörä lukitaan painamalla jarrupoljin alas. Lukitus avataan painamalla polkimen yläosaa. Lukitus vihreillä jarrupolkimilla estää kävelypöydän rullaamisen ja kääntämisen



## 9. Säätitukien Säättäminen

a - nuppi korkeuden säätöä varten.

b - nuppi, jolla säätituet voidaan lukita etuasentoon (kun niitä ei käytetä).

## 10. Ohjauksikön Kytchentäkaavio

Jotta alla esitetyt kytkennät voidaan tehdä, ohjauksikön kansi on ensin irrotettava. Tähän tarvitaan ruuvimeisseliä tai vastaavaa. Ks. ohjauksikössä oleva merkintä.

1. Liitäntä toimilaitteelle – nostaminen/laskeminen.  
HUOM.! Huolehdi siitä, että johtojen pistokkeet kytketään oikeisiin liitäntöihin, sillä väärät kytkennät voivat vahingoittaa ohjauksikköä.
2. Liitäntä käsiohjaimelle.
3. Liitäntä akkujohdolle.
4. Liitäntä latausjohdolle (HUOM.: Jotta IP-luokitus on voimassa, pistokkeen on aina oltava kytkettynä ohjauksikköön).



## 11. Akun Lataaminen

- Latausjohto kytketään 230 voltin seinäpistorasiaan. Lataus alkaa automaattisesti ja akun vihreä LED-valo alkaa vilkkua.
- Varmista ennen ensimmäistä käyttökertaa, että akku on ladattu täyteen. Akku latautuu täyteen varaukseen noin 25 tunnissa.
- Lataa akkua vähintään 8 tunnin ajan.
- Jos kävelypöytää ei aiota käyttää pitkään aikaan (yli viikkoon), on suositeltavaa irrottaa akkujohto ohjausyksiköstä tai sammuttaa akku OFF-painikkeella. Näin vältetään akun mahdollinen vaurioituminen, sillä ohjausyksikkö kuluttaa pienen määrän virtaa myös silloin, kun kävelypöytää ei käytetä.

## 12. Ohjausyksikön ja Akun LED-valot

Ohjausyksikön LED-valo palaa vihreänä, kun yksikkö saa virtaa akusta tai verkkovirrasta.



Battery:

- LED-valo vilkkuu vihreänä latauksen aikana.
- Kun kävelypöytää aiotaan käyttää, akku käynnistetään <ON>-painikkeella.
- Vihreä valo alkaa tällöin palaa/vilkkua.
- Jos kävelypöytää ei aiota käyttää pitkään aikaan, akku sammutetaan pitämällä <OFF>-painiketta painettuna 5 sekunnin ajan.
- Kun akku on ladattu täyteen, vihreä LED-valo palaa vilkkumatta.
- Kun akku on normaalitilassa/käytössä, vihreä LED-valo vilkkuu hitaasti, noin 4 sekunnin välein.
- Kun akku on latauksen tarpeessa (kapasiteettia on jäljellä alle 25 %), oranssi/punainen LED-valo vilkkuu hitaasti, noin 4 sekunnin välein.

HUOM.! Akussa on sisäänrakennettu toiminto, joka sammuttaa akun, kun kapasiteettia on alle 20 % jäljellä. Akun sammussa LED-valo sammuu. Akku on nyt ladattava täyteen, ennen kuin kävelypöydän toimintoja voidaan käyttää.

### 13. Huolto

Tarkista ennen käyttöä, että kaikki osat ovat puhtaita ja ne toimivat.

Huolto on suositeltavaa suorittaa vähintään kerran vuodessa.

Tarkasta seuraavat	Toimenpiteitä tarvittaessa
<b>Yleistä</b> Kävelypöytä tuntuu vankalta / väljyyttä ei tunnu. Kävelypöytä ei rämise käytön aikana. Kävelypöytä on vaakasuorassa ja kaikki pyörät koskettavat lattiaa. Kävelypöytä ei ole liikainen.	Puhdista haalealla saippuuliuksella tai alkoholipohjaisella (ei öljypohjaisella) puhdistusaineella.
<b>Kynnärnojat</b> Kynnärnojat ovat ehjät ja puhtaat. Kynnärnojen levittäminen onnistuu.	Puhdista. Vaihda vaurioituneet osat. Vaihda kiristysnupit.
<b>Kahvat</b> Kahvat ovat ehjät ja puhtaat. Kahvojen asennon säätäminen onnistuu.	Puhdista miedolla saippuuliuksella (älä käytä öljypohjaista puhdistusainetta). Vaihda kahvat. Vaihda kiristysnupit/aluslaatat.
<b>Akku</b> Tarkasta, että latausjohto on kytketty ohjausyksikköön. Tarkasta, että käsiohjain on kytketty ohjausyksikköön. Tarkasta, että kytkennät ovat kytkentäkaavion mukaiset. Tarkasta, ettei akun, toimilaitteen tai ohjausyksikön kiinnitys ole löystynyt.	Vaihda latausjohto. Latausjohdon on aina oltava kytkettynä ohjausyksikköön (IP65-tiiviysluokitus). Kytke tai vaihda käsiohjain. Ks. kytkentäkaavio. Kiristä tai vaihda ruuviliitokset.
<b>Korkeuden ja leveyden säätö</b> Nostaminen ja laskeminen onnistuvat. Kävelypöytä tuntuu vankalta ääriasennoissa. Jalasten ja rungon välillä ei tunnu väljyyttä. Säädetyin korkeuden lukitus toimii. Sähköisen toimilaitteen kiinnityksessä ei tunnu väljyyttä. Korkeuden ja leveyden säätö käsiohjaimella toimii. Sähköinen toimilaite toimii pehmeästi, tasaisella nopeudella.	Vaihda johdinholkit (rungossa) tai päätytulpat (kromatuissa putkissa). Kiristä lukkomutterit. Vaihda puristimet. Kiristä tai vaihda ruuviliitokset. Tarkasta, että akku, käsiohjain ja toimilaite on kytketty kytkentäkaavion mukaisesti. Lataa akku. Ota yhteys asiakaspalveluun.
<b>Rungon osat</b> Mekaanisia vaurioita ei ole. Naarmuja ei ole. Päätytulpat ja alarunko ovat kiinni.	Vaurioiden tapauksessa ota yhteys DHG asiakaspalveluun. Käytä korjausmaalia. Vaihda päätytulpat.
<b>Pyörät ja jarrut</b> Pyörät pyörivät vaivattomasti / kulutuspinna ei ole vahingoittunut. Pyörät ovat tiukasti kiinni jalaksissa. Kaikkien pyörien lukitus toimii. Mahdollinen käsijarru toimii.	Puhdista tai vaihda pyörät (HUOM.: pyörät lukitaan aina jalaksiin ruuvilukitteella tai lukkomutterilla). Pyörät on sinetöity eikä niiden irrottamista suositella. Vaihda sen sijaan koko pyöräyksikkö. Kiristä pyörän pultti tai vaihda tilalle lukkomutteri tai käytä ruuvilukitetta (mallin mukaan). Vaihda pyöräyksikkö. Säädä jarrua tai vaihda tilalle uudet pyörät.

<p><b>Valjaat</b> Soljet, saumat ja tarrauhat ovat ehjiä. Kävelypöydässä olevat vihreät pysäyttimet ovat ehjiä.</p>	<p>Vaihda valjaat. Saatavana kokoina XS, S, M, L, XL. Vaihda pysäyttimet.</p>
<p><b>Kiinnikkeet</b> Kiinnikkeet eivät ole taipuneita (kuva 3c). Valjaat ja kiinnityshihnat on vaihdettava vähintään 3 vuoden välein.</p>	<p>Jos kiinnike on taipunut, sitä on ylikuormitettu ja runko on vaihdettava ennen käytön jatkamista. Tarkasta valjaiden merkinnät. Jos valjaiden valmistuspäivämäärä on yli 3 vuotta sitten, hävitä valjaat ja hihnat.</p>

DHG toimittaa tekniset tiedot tarvittaessa pyynnöstä laitteen kunnossapitoa ja korjauksia varten.

## 14. Yleisiä Hoito-Ohjeita

- Pyyhi kävelypöytä tarvittaessa saippualliuksella tai alkoholipohjaisella puhdistusaineella.
- Kävelypöytä voidaan puhdistaa pesutunnelin/-kaapin avulla, koska sähköosien tiiviysluokitus on IP65.
- Tuote ei kuitenkaan ole ruostumaton, joten konepesu saattaa lyhentää sen käyttöikää.
- Kävelypöytä on tarkoitettu vain sisätiloissa käytettäväksi.
- Jos tuote aiotaan puhdistaa pesutunnelissa/-kaapissa, PU-kyynärojen käyttö on suositeltavaa.(Accessory number 57-366-L ,57-366-R and 57-365)

## 16. Säilytys ja Kuljetus

Jos kävelypöytää ei käytetä pitkään aikaan, on suositeltavaa painaa hätäpysäytyspainike alas. Tämä on tehtävä myös esimerkiksi kuljetuksen ajaksi. Kävelypöydän kuljetuksen ja säilytyksen aikana lämpötilan on oltava -10...+50 °C ja ilmankosteuden on oltava normaali 20–80 % (tiivistymätön kosteus). Ilmanpaineen on oltava 700–1 060 hPa. Vasemmanpuoleisin symboli tarkoittaa säilytystä ja kuljetusta. Odota, kunnes kävelypöydän lämpötila vastaa huoneenlämpötilaa, ennen kuin alat ladata akkuja tai käyttää kävelypöytää. Kävelypöytää ei saa säilyttää paikassa, jossa se altistuu pölylle tai jossa akut tai kaasujouset altistuvat suoralle auringonvalolle.

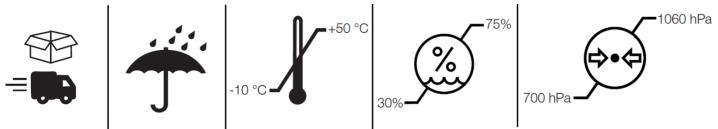

## Käyttö

Käytön aikana lämpötilan on oltava 5–40 °C, suhteellisen kosteuden 20–80 % (tiivistymätön kosteus) ja ilmanpaineen 700–1 060 hPa. Katso myös kohta Teknisiä Tietoja jäljempänä. Vasemmanpuoleisin symboli tarkoittaa käytönaikaisia olosuhteita.

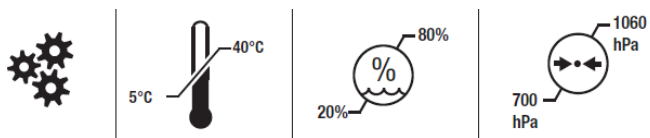

## 17. Teknisiä Tietoja

Mitat koskevat kävelypöytää, jossa on 125 mm:n renkaat.

Tuotetunnus	Leveys	Käyttäjän maks.paino	Pituus	Korkeus	Paino	Kyynärnojienväli
56-309	66-106 cm	150 kg	101 cm	95-135 cm	40 kg	36-65 cm

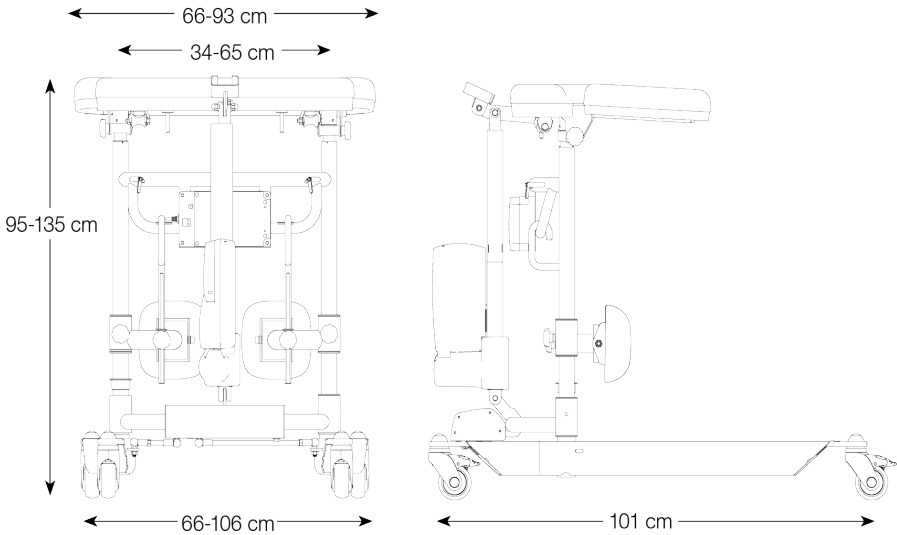

## 18. Kierrättäminen/Hävittäminen

Kun tuotetta ei enää käytetä, se on kierrätettävä kyseessä olevan maan jätteidenkäsittelyvaatimusten mukaisesti.

Kaikki sähköosat mukaan lukien akut on irrotettava ja kierrätettävä elektroniikkajätteenä.

(Pyydä tarvittaessa paikallisesta kierrätyskeskuksesta lisätietoja tuotteen sisältämien materiaalien, kuten metallin, muovin ja elektroniikan, kierrätyksestä.)

## 19. Takuu

Yhteystiedot lisätietoja varten:

Direct Healthcare Group Sverige AB  
Torshamnsgatan 35,  
SE-164 40 Kista, Sweden

Tel: +46 (0)8-557 62 200  
info.se@directhealthcaregroup.com

www.directhealthcaregroup.com

## 20. Sähköjärjestelmän Tekniset Tiedot

Toimilaite	Nosto	Levitys
Valmistaja	TiMotion	TiMotion
Jännite	24V	24V
Nostovoima	2000N/1500N	1000N
Vetovoima	2000N/1500N	1000N
Lukitusvoima (nosto)	1000N	1000N
Virran voimakkuus	6.6 (+/-1,0)A	2.6 (+/-0,4)A
Väri	Musta	Alumiini
Iskunpituus	400mm	55mm
Minimiasennuspituus	605mm	167mm
Tiivysluokitus	IP66	IP66

IEC60601-1, kolmas painos

## Ohjausyksikkö ja akku

Valmistaja	T-Motion
Jännite	24 V
Kapasiteetti	2,0 AH
Tiivysluokitus	IP66
Väri	Musta
Suojausluokka	II (kaksoiseristys)

IEC60601-1, kolmas painos

## 21. PLUS-käsiohjain

\*\*1. Huoltotarpeen osoitin. Vilkkuu punaisena

11 kk:n käytön jälkeen. Palaa punaisena

12 kk:n käytön jälkeen. Osoitin on muistutus huolto-ohjeiden noudattamisesta (ks. käyttöohje tai

tekninen ohje). Huolto pitää tehdä vähintään

kerran 12 kuukaudessa.

Nollaus: Pidä painikkeita <2a> ja <2b> painettuina vähintään 30 sekunnin ajan.

\*\* Osoitin sammuu, kun käsiohjainta ei ole käytetty n. 30 sekuntiin (akun säästämiseksi).

## 22. Arvioitu Kestoikä:

Tuotteen odotettu käyttöikä on kahdeksan vuotta.





















## 23. Tarvikkeet

Osanumero	Kuvaus
56-339-4-0	Manuaalinen jarru, 2 kahvaa
56-339-4-1	Manuaalinen jarru, 1 kahva
56-333-DB	Seisomalevy, lyhyt
56-333/SW-DB	Seisoma-alusta Short (lyhyt), SW, Bure DB, Rise DB
56-383-DB	Seisomalevy, pitkä
56-383/SW-DB	Seisoma-alusta Long (pitkä), SW, Bure DB, Rise DB
56-335-3	Tippatelineen kiinnike
56-336	Happipullon pidike
56-337	Sivutuki
56-338	Tippatelineen kiinnike, Complete
56-387	Jarrullinen pyörä, 75 mm
56-358	Jarrullinen pyörä, 100 mm
56-361	Jarrullinen pyörä, 125 mm
57-365	Kyynärnojan pehmuste, keskiosa, PU
57-366-L/R	Kyynärnojan pehmuste, vasen/oikea, PU
57-367	Polvipehmuste, PU
58-374-X2	Käsiohjain (TH7)
58-375-X2	PLUS-käsiohjain, DB (TH10)
58-326 (-1, -2, -3)	Kierrekaapeli/EUR (-UK, -US, -AUS)
56-384-MULTI-S	Nostoliivi MULTI S, Rise&Go-tarvikesarja
56-384-MULTI-M	Nostoliivi MULTI M, Rise&Go-tarvikesarja
56-384-MULTI-L	Nostoliivi MULTI L, Rise&Go-tarvikesarja
56-384-MULTI-XL	Nostoliivi MULTI XL, Rise&Go-tarvikesarja
56-388-KIT	Multi-nostoliivin kävelyharjoittelusarja

## 25. Symbolit

	Tuote täyttää lääkintälaitteasetuksen 2017/745 vaatimukset.		Silmämääräinen tarkastus
	Lääkinnällinen laite		Lue käyttöohjeet
	Varoitus		Tuotekoodi
	Valmistajan tiedot		Eräkoodi
	Tyyppin BF suojaus sähköiskua vastaan		Laite on tarkoitettu sisäkäyttöön
	WEEE-symboli (sähkö- ja elektroniikkalaiteromu) Ei saa hävittää kotitalousjätteen mukana		Luokan II laite
	Käyttöjakso: 2 min toimintatilassa (PÄÄLLÄ). 18 min lepotilassa (POIS).		Pesu 75 asteessa
	Ei saa silittää		Ei saa pestä kemiallisesti
	Ei saa valkaista		

# Bure Rise & Go DB

## SystemRoMedic™

## Manual d'utilisation - Français

Le Bure Rise & Go Double est un déambulateur électrique conventionnel doté d'une fonction de levage motorisée. Il fait non seulement office de déambulateur, mais il facilite également les déplacements de la vie quotidienne grâce à sa fonction de levage motorisée intelligente.

Le Bure Rise & Go peut être utilisé par n'importe quel utilisateur régulier d'un déambulateur. L'utilisateur peut rester actif pendant l'utilisation de la fonction de levage motorisée.

Le produit se compose d'un déambulateur associé à son harnais et à ses sangles. Le harnais est disponible en différentes tailles (S, M, L, XL) et est ouvert à l'arrière pour qu'il ne soit pas nécessaire de le retirer lors de l'utilisation des WC. Le harnais est fixé aux deux sangles de fixation (une de chaque côté), qui sont elles-mêmes fixées au déambulateur.

Lorsque le patient se lève, la fonction de levage motorisée électrique entre en action et cet accessoire intelligent réduit la distance entre le patient et le déambulateur jusqu'à ce que le patient soit en position debout.

Le déambulateur peut avantageusement être utilisé associé à une plateforme pour faciliter le transport du patient.

### 1. Usage prévu

Les déambulateurs sont des aides fonctionnelles d'intérieur, mobiles et portatives. Associés à des accessoires approuvés, ils sont destinés à être utilisés pour le transfert de la position assise à la position debout, et pour l'entraînement à la marche. Les déambulateurs sont conçus pour des personnes à la force musculaire réduite, qui doivent être capables de se tenir debout et d'effectuer des mouvements de jambes simples. Les déambulateurs sont conçus pour servir d'appui lors de la marche et pour se tenir debout pendant l'entraînement de mobilisation précoce. Les déambulateurs et accessoires sont uniquement destinés à une utilisation en intérieur dans un environnement de soins à domicile et dans un environnement professionnel de soins de santé.

### 2. Contre-indications, précautions et avertissements

<b>Contre-indications</b>
Le dispositif ne doit pas être utilisé par des patients dont le poids dépasse le poids maximum indiqué sur l'étiquette du dispositif.
<b>Précautions</b>
Vérifiez que le dispositif est utilisé sur une surface plane.
Vérifiez que le dispositif est correctement monté/assemblé avant sa première utilisation.
Vérifiez le dispositif après chaque pliage après tout transport.
Vérifiez le réglage de la hauteur et les mouvements d'écartement des pieds et inspectez les plages complètes des actionneurs ou des pistons à gaz.
Lorsque le dispositif n'est pas utilisé, actionnez les freins.
Vérifiez le bon fonctionnement des freins avant utilisation.
Inspectez régulièrement le dispositif pour détecter tout signe de dommage. En cas de signes visibles de dommages, contactez le service client de Direct Healthcare Group.
Si vous utilisez une version électrique du dispositif, vérifiez que la commande manuelle ne présente pas de signes d'usure avant chaque utilisation.
Vérifiez que les marquages de la commande manuelle sont conformes aux fonctions de levage.
Si vous utilisez un modèle à commande électrique, vérifiez l'état de la batterie avant l'utilisation du dispositif.

Il est important de ne jamais laisser l'utilisateur seul pendant le transfert.
La garantie s'applique uniquement si les réparations ou les modifications sont effectuées par du personnel agréé par Direct Healthcare Group.
Lors du déplacement, assurez-vous qu'il n'y a pas d'obstacles ou de personnes sur le trajet du dispositif.
Manipulez les batteries avec précaution. Ne laissez pas tomber le dispositif.
Utilisez uniquement des batteries et des câbles destinés au dispositif, conformément aux instructions du fabricant.
Vérifiez que les accessoires susceptibles d'être utilisés sont correctement fixés au dispositif avant utilisation.
Lors des déplacements à l'aide du dispositif, une faible vitesse est recommandée.
Veillez à ne pas franchir des seuils avec le dispositif à une vitesse élevée ou en exerçant une force importante. Approchez le seuil à vitesse réduite et prévenez à l'avance l'utilisateur de la présence du seuil.
Conservez la notice d'utilisation avec le produit afin de pouvoir s'y référer si nécessaire.
Attention aux pièces mobiles pendant l'utilisation.
Avant d'utiliser le Déambulateur, procédez à une évaluation des risques sur l'utilisateur pour s'assurer qu'il peut se tenir debout et faire des mouvements simples.

<b>Avertissements</b>
Le soignant doit être capable de lire et de comprendre le manuel/le mode d'emploi du produit.
Il est important de n'utiliser que des accessoires approuvés pour éviter le détachement involontaire de certaines pièces et, par la même occasion, une chute susceptible d'entraîner des blessures pour le patient.
Effectuez des manœuvres prudentes et en douceur lorsque vous déplacez le dispositif.
Procédez à la maintenance/l'entretien du dispositif, conformément aux instructions du manuel/mode d'emploi, au moins une fois tous les 12 mois.
Les accessoires doivent être correctement fixés. Ils doivent être testés en fonction des besoins et de la capacité fonctionnelle de l'utilisateur.
Des précautions particulières doivent être prises lors de l'utilisation de sources d'alimentation électrique puissantes telles que la diathermie et similaires afin que les câbles de diathermie ne soient pas placés sur ou à proximité du dispositif. En cas de doute, consultez un représentant de Direct Healthcare Group.
Lorsque vous soulevez le dispositif, utilisez uniquement les poignées indiquées. Au moins deux personnes sont nécessaires pour soulever le dispositif.
Ne laissez pas une personne soignée sans surveillance pendant un transfert.
Ne déplacez jamais la plateforme élévatrice en tirant sur l'actionneur ou le piston à gaz.
Le dispositif ne doit pas être plongé dans l'eau.
Le dispositif ne doit pas être laissé ou stocké dans un environnement humide.
Le dispositif ne doit pas être nettoyé à la vapeur.
Le dispositif ne doit pas être chargé dans une pièce humide.
Le dispositif ne doit pas être utilisé à l'extérieur, mais uniquement à l'intérieur.
Pour éviter le risque d'électrocution, cet équipement doit uniquement être branché à une alimentation secteur avec prise de terre.
Aucune modification de cet équipement n'est autorisée
Ne pas modifier cet équipement sans l'autorisation du fabricant
En cas de modification de l'équipement, une inspection et un test appropriés doivent être effectués pour garantir une utilisation sûre.

**Avant utilisation :**

- Vérifiez l'emballage pour vous assurer qu'il n'y a aucun dommage.
- Vérifiez que le produit correct a été livré.
- Vérifiez le dispositif pour vous assurer qu'il n'a subi aucun dommage.
- Vérifiez que toutes les pièces/composants sont inclus dans l'emballage.
- Vérifiez que tous les accessoires autorisés sont inclus dans l'emballage.
- Vérifiez que le document de Validation de la Qualité du Produit est inclus dans l'emballage. Conservez ce document pour les contacts futurs avec le fabricant.
- Assurez-vous que le dispositif est bien assemblé.
- Vérifiez la fonction de levage et la fonction de réglage du cadre inférieur.
- Vérifiez qu'il est possible de bouger le dispositif dans toutes les directions.

### 3. Se lever en utilisant le Bure Rise & Go

Comme se lever ou transporter des patients comporte toujours des risques, nous recommandons que deux personnes soient toujours présentes pour assister l'utilisateur dans ces situations.

1. Placez le harnais aussi bas que possible sur les hanches et les fesses avec la partie supérieure large autour des hanches et la partie inférieure étroite autour des fesses. Fixez la sangle avec la fermeture Velcro et serrez-la à l'aide de la ceinture de sécurité réglable en continu. Notez que la partie inférieure du harnais attachée autour des fesses du patient peut être ouverte au besoin, par ex. pour les passages aux WC.

2. Placez les jambes de l'utilisateur à un angle de 90°, avec ses pieds sur le sol ou sur la plateforme. Ajustez les supports de tibias de manière à les adapter aux tibias de l'utilisateur. N'oubliez pas d'éviter les pressions sur les rotules et les tendons rotuliens. Reportez-vous à la page 5 pour voir comment procéder au réglage du support de tibia.

3. Passez les deux courroies de fixation dans le cadre du déambulateur et les dispositifs de verrouillage verts. Veillez à ce que les courroies soient complètement enfilées dans les dispositifs de verrouillage. NB : Vérifiez soigneusement que les courroies ne sont pas endommagées. Vérifiez que les courroies ne sont pas usées ou effilochées et que le support et les sangles ne sont PAS pliés ou tordus. Si le support et les courroies sont tordus (photo 3c-ligne rouge), c'est un signe que le produit a été utilisé en surcharge, auquel cas le cadre doit être remplacé avant une utilisation ultérieure.

4. Raccordez le harnais de levage motorisé et les courroies de fixation (qui sont fixés au déambulateur) et serrez-les à l'aide des boucles. Les courroies doivent être tendues des deux côtés. (Voir ill. 4a)

Remarque : Faites glisser la boucle vers l'arrière une fois les sangles tendues, car cela évite les nœuds (voir ill. 4b).

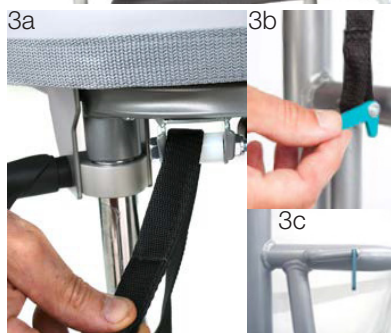

5. Basculez les supports d'avant-bras sur le côté ; l'utilisateur doit maintenant saisir les poignées SANS support pour les avant-bras.

6. Verrouillez au moins deux des roulettes du déambulateur (deux au choix) et rabattez l'étrier.

7. Effectuez la manœuvre debout et vérifiez que le harnais tire uniformément des deux côtés. Dans le cas contraire, ajustez-le immédiatement. Pendant la manœuvre debout, un soignant doit se tenir devant l'utilisateur tout en appliquant son poids sur l'étrier et en maintenant un contact visuel avec le patient. L'autre soignant peut se tenir à côté du patient.

8. Dans la plupart des cas, le patient n'atteindra pas une position debout complètement droite ; encouragez le patient à adopter une posture verticale finale de façon autonome ou aidez-le en serrant les sangles réglables du harnais.

9. Réglez la hauteur du déambulateur en fonction du patient et remettez les supports d'avant-bras en position pour fournir un soutien à l'utilisateur. Si vous n'utilisez pas de plateforme, écarter les supports de tibia pour augmenter l'espace de marche : reportez-vous à la page 5, Réglage du support de tibia. Le harnais peut rester attaché pour offrir une sécurité accrue, par ex. pendant le transport à l'aide de la plateforme.



## 4. Utilisation du Déambulateur Bure avec le Kit d'entraînement à la marche 56-388 - KIT

Le harnais d'entraînement à la marche est un accessoire qui sert à augmenter la sécurité lors de la marche avec le produit Bure Rise & Go. Les deux sangles et les crochets de fixation du produit réduisent les risques au cas où l'utilisateur souffre de vertige ou d'autre situation semblable.



Étape 1 : Placement du kit d'entraînement à la marche sur le patient

Le harnais d'entraînement à la marche doit être utilisé avec la ceinture MULTI en différentes tailles. Le kit d'entraînement à la marche est composé de 4 pièces fabriquées en matériaux doux : 2 sangles avec un rembourrage doux et 2 sangles avec des crochets de fixation.

- Les sangles avec le rembourrage doivent être placées entre les jambes du patient et bloquées avec la fermeture prévue.
- Les sangles avec le crochet de fixation restent souples jusqu'à ce que le patient se sente à l'aise dans Bure Rise & Go (voir plus bas étape 3)



Étape 2 : Sécuriser les modules de fixation pour le Bure Rise & Go Double

- Les modules de fixation (2 pièces) doivent être enfoncés de l'intérieur sur les côtés gauche et droit des accoudoirs sous les coussins. Nous recommandons de placer les modules au milieu des accoudoirs.
- Verrouillez le module avec le tournevis fourni. Assurez-vous que le module est sécurisé.



Étape 3 : Sécuriser un patient avec Bure Rise & Go Double

S'il est nécessaire de sécuriser davantage le patient, fixez les crochets à mousqueton sur les bandes vertes (côté droit et gauche) dans le module de fixation.

Serrez la sangle de fixation pour qu'elle devienne aussi courte que possible.

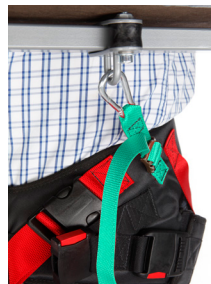

Précaution :

- La sangle verte est enfilée à travers les boucles de l'intérieur/partie basse (A) - jusqu'à la boucle et la partie supérieure (B).
- Les sangles desserrées doivent être à l'extérieur de la sangle tendue pendant l'utilisation.

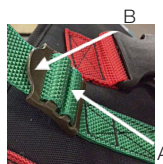



## 5. Monter/abaisser le cadre

La hauteur souhaitée est réglée à l'aide de la flèche <HAUT> ou de la flèche <BAS>. Réglez le cadre inférieur à l'aide de la flèche <PLUS LARGE> ou <PLUS ÉTROIT>.

Les combinés proposés par Plus disposent également d'un indicateur de charge/batterie (faible, moyenne, élevée) et d'un indicateur de service (voir plus loin sous « 21 Commande manuelle Plus »).

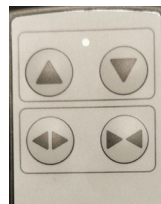

## 6. Réglage des poignées

To adjust handles to the desired position; undo knob, adjust handle, tighten knob.



## 7. Réglage gauche et droit des accoudoirs

Les accoudoirs peuvent être réglés latéralement pour offrir un soutien optimal : l'ensemble du bras peut être déplacé vers l'intérieur ou l'extérieur et verrouillé à l'aide du bouton de serrage.



## 8. Verrouillage/déverrouillage des roulettes

Appuyez sur la pédale de frein pour l'enclencher et bloquer la roulette. Pour la déverrouiller, appuyez sur la partie saillante du frein.

## 9. Réglage des supports de tibias

- a - bouton de serrage pour régler la hauteur.
- b - bouton de serrage pour verrouiller les supports de tibias en position avant (lorsque le déambulateur n'est pas utilisé).



## 10. Câblage du boîtier de commande

Retirez le couvercle du boîtier de commande pour effectuer les raccordements comme décrit ci-dessous. Utilisez un tournevis ou un outil similaire. Reportez-vous aux étiquettes spéciales sur le boîtier de commande.

REMARQUE : Veillez à ce que les prises soient raccordées aux bonnes fiches, car dans le cas contraire les actionneurs pourraient être endommagés.

1. Fiche pour l'actionneur de réglage de la hauteur.
2. Fiche pour l'actionneur de réglage de la largeur.
3. Fiche de la commande manuelle.
4. Fiche de la borne de la batterie.
5. Fiche de la prise de courant (REMARQUE : Les prises doivent TOUJOURS être raccordées au boîtier de commande pour que la classification IP soit valide).



## 11. Charge de la batterie

- La fiche doit être branchée sur une prise murale de 230 V. La charge démarre automatiquement.
  - o La LED/la batterie clignote en vert.
- La batterie est de type LiOn et insensible à la durée/fréquence de charge de la batterie. Une charge complète sur batterie déchargée prend environ 24 heures.
- TIMOTION : Nous vous recommandons de retirer la fiche de la batterie du boîtier de commande si le produit doit être inutilisé pendant une période prolongée (plus d'une semaine) ou si la batterie est éteinte à l'aide de l'interrupteur MARCHÉ/ARRÊT. Cela élimine le risque de désactiver la batterie car le boîtier de commande utilise toujours une petite quantité d'électricité même lorsque le déambulateur n'est pas utilisé.

## 12. LED sur le boîtier de commande et la batterie

Boîtier de commande - voyant vert lorsque l'alimentation est disponible à partir de la batterie/prise secteur.

Batterie :

- La LED clignote en vert pendant la charge.
- MARCHÉ/ARRÊT : Pour utiliser le produit, appuyez sur MARCHÉ.
- Le voyant vert commencera à clignoter.
- Utilisez le bouton ARRÊT (maintenez enfoncé pendant 5 secondes) pour éteindre la batterie si le produit n'est pas utilisé pendant une période prolongée.
- La LED affiche un voyant vert continu lorsque la batterie est complètement chargée.
- Lorsque la batterie est en état normal/en fonctionnement, la LED clignote en vert à intervalles RÉGULIERS, à savoir 0,5 secondes sur MARCHÉ et 4 secondes sur ARRÊT.
- Lorsque la batterie doit être rechargée (charge restante <25 %), la LED clignote en orange/rouge à intervalles RÉGULIERS, à savoir 0,5 secondes sur MARCHÉ et 4 secondes sur ARRÊT.



REMARQUE : La batterie est équipée d'un dispositif intégré qui l'éteint automatiquement quand la charge restante est <20 %. Dans ce cas, la LED s'éteint. La batterie doit maintenant être complètement chargée avant que l'électronique puisse être réutilisée.

### 13. Entretien

Vérifiez que tout est propre et en état de fonctionnement avant utilisation.

Recommandé au moins une fois par an

Vérifiez que	Action
<p><b>Généralités</b> Le déambulateur est stable/sans jeu. Le déambulateur ne vibre pas pendant les manœuvres. Le déambulateur est à niveau et toutes ses roulettes sont en contact avec le sol. Le déambulateur n'est pas sale.</p>	<p>Nettoyez-le avec une solution savonneuse tiède ou un produit de nettoyage à base d'alcool (pas de produits pétroliers).</p>
<p><b>Accoudoirs</b> Les accoudoirs ne sont pas endommagés et sont propres. L'écartement des accoudoirs fonctionne.</p>	<p>Nettoyez-les et remplacez-les s'ils sont endommagés. Remplacez le bouton de verrouillage.</p>
<p><b>Poignée</b> Les poignées ne sont pas endommagées/sales. Le réglage des poignées fonctionne.</p>	<p>Nettoyez-les avec une solution savonneuse tiède (pas de produits pétroliers). Remplacez les poignées. Réglez les vis/plaques de blocage au besoin.</p>
<p><b>Batterie</b> Vérifiez que le câble de charge est raccordé au boîtier de commande. Vérifiez que la commande manuelle est raccordée au boîtier de commande. Raccordez ou installez une nouvelle commande manuelle au besoin. Vérifiez que la batterie, les actionneurs et le boîtier de commande ne sont pas desserrés.</p>	<p>Installez un nouveau câble de charge ; celui-ci doit toujours être raccordé au boîtier de commande (protection IP65). Raccordez ou installez une nouvelle commande manuelle au besoin. Reportez-vous au schéma de câblage dans le manuel technique. Serrez et remplacez par de nouvelles attaches au besoin.</p>
<p><b>Réglage de la hauteur</b> La montée et la descente fonctionnent. Le déambulateur est stable aux réglages maximum. Il n'y a pas de jeu entre le cadre vertical et le cadre inférieur. Les brides de réglage de la hauteur se verrouillent. Le raccordement de l'actionneur électrique doit être exempt de jeu. Le réglage de la hauteur via la commande manuelle fonctionne. L'actionneur électrique doit fonctionner sans à-coups à vitesse constante.</p>	<p>Montez de nouveaux manchons de guidage (dans le cadre) ou des bouchons d'extrémité (dans des tubes chromés) au besoin. Serrez tous les boulons de verrouillage. Remplacez les brides. Serrez la ferrure de fixation concernée et remplacez les boulons/écrous de blocage au besoin. Vérifiez que la batterie/la commande manuelle/l'actionneur sont raccordés conformément au schéma de câblage. Chargez la batterie. Contactez le service client.</p>
<p><b>Pièces du cadre</b> Il n'y a aucun dommage mécanique. Il n'y a pas de rayures. Bouchons d'extrémité/cadre inférieur montés</p>	<p>En cas de dommages, contactez le service client de DHG. Ajustez au besoin. Installez de nouveaux bouchons d'extrémité.</p>
<p><b>Roulettes/freins</b> Les roulettes roulent sans difficulté/la bande de roulement n'est pas endommagée. Les roulettes sont solidement fixées au cadre inférieur. Les freins de roulettes fonctionnent sur toutes les roulettes. Le frein à main fonctionne.</p>	<p>Nettoyez ou remplacez les roulettes (REMARQUE ! Les roulettes sont toujours fixées au cadre inférieur avec du frein filet ou des contre-écrous. Les roulettes sont scellées et nous déconseillons de les démonter. Mieux vaut remplacer tout l'ensemble des roulettes. Serrez le boulon de la roulette et installez le contre-écrou ou utilisez du frein filet (selon le modèle). Remplacez l'ensemble des roulettes. Réglez le frein ou installez de nouvelles roulettes.</p>
<p><b>Harnais</b> Les courroies, les coutures et les fermetures velcro sont entières/non endommagées. La plaque de verrouillage du déambulateur (verte) fonctionne.</p>	<p>Remplacez le harnais. Disponible en trois tailles (S, M et L). Remplacez la plaque de verrouillage.</p>
<p><b>Support, courroies</b> Le support et les courroies ne sont pas pliés (voir illustration s3). Le harnais et les courroies de fixation doivent être remplacés tous les trois ans.</p>	<p>Un support plié est un signe que le produit a subi une surcharge. Le cadre doit être remplacé avant toute autre utilisation. La mesure corrective consiste alors à « Vérifier l'étiquetage du harnais ». Si la date de fabrication du harnais est supérieure à 3 ans, le harnais et les courroies doivent être mis au rebut.</p>

DHG peut fournir les informations techniques nécessaires sur demande pour assister lors de l'entretien et de la réparation du dispositif.

## 14. Conseils d'entretien général et nettoyage

- Avant utilisation, vérifiez que le support et les courroies ne sont pas pliés (voir illustration s3).
- Avant utilisation, vérifiez que le harnais n'a pas plus de 3 ans (voir étiquetage).
- Au besoin, essuyez le déambulateur et ses accoudoirs. Utilisez une solution savonneuse/un désinfectant de surface.
- Remplacez immédiatement les pièces endommagées, ce qui doit être fait par du personnel expérimenté.
- Le produit est uniquement destiné à une utilisation en intérieur.
- Si le produit doit être nettoyé dans un tunnel de lavage/une cabine de lavage, utilisez des coussins en PU. (Accessory number 57-366-L ,57-366-R and 57-365)
- 

## 16. Stockage et transport

S'il n'est pas prévu d'utiliser le déambulateur durant un certain temps par exemple, ou pour le transporter, nous recommandons de presser le bouton d'arrêt d'urgence. Le déambulateur doit être transporté et stocké dans un environnement compris entre - 10 °C et + 50 °C avec un taux d'humidité normal compris entre 20 % et 80 % sans condensation. La pression atmosphérique doit être comprise entre 700 et 1060 hPa. Le symbole le plus à gauche donne des indications sur le stockage et le transport. Laissez le déambulateur atteindre la température ambiante avant de charger les batteries ou d'utiliser le déambulateur. Le déambulateur ne doit pas être stocké de façon à être exposé à la poussière, ou de façon à exposer la batterie ou le piston à gaz aux rayons directs du soleil.

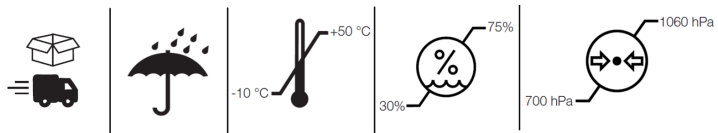

## Fonctionnement

Le dispositif doit être utilisé dans un environnement avec une température située entre 5 °C à 40°C, un taux d'humidité relative de 20 % à 80 % sans condensation, et une pression atmosphérique de 700 à 1060 hPa. Voir également les Informations techniques ci-dessous. Le symbole le plus à gauche donne des indications sur les conditions de fonctionnement.



## 17. Spécifications techniques

Les dimensions s'appliquent aux déambulateurs avec des roulettes de 125 mm..

N° de pièce	Produit largeur	Poids maximum de l'utilisateur	Longueur	Hauteur	Poids	Accoudoir/ dimensions internes
56-309	66-106 cm	150 kg	101 cm	95-135 cm	40 kg	36-65 cm

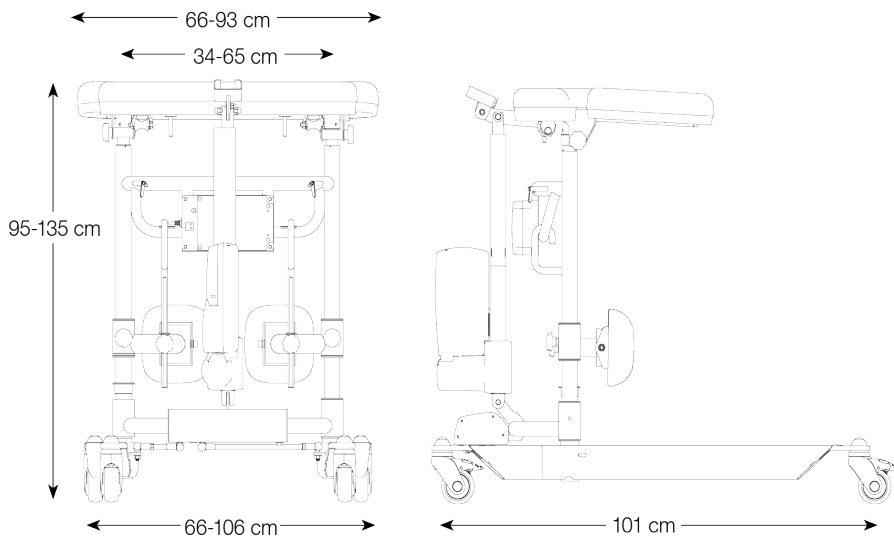

## 18. Recyclage/Élimination

Lorsque le produit n'est plus utilisable, il doit être recyclé conformément à la législation et à la réglementation du pays concerné. Toutes les pièces électriques, y compris les batteries, doivent être retirées et recyclées en tant que composants électriques. (Adressez-vous à votre station de recyclage locale pour obtenir de plus amples informations sur la façon dont les différents matériaux du produit (métaux, plastiques, électronique) doivent être recyclés).

## 19. Garantie

Pour obtenir de plus amples informations ou nous communiquer vos demandes de renseignements, veuillez contacter :

Direct Healthcare Group Sverige AB  
Torshamnsgatan 35,  
SE-164 40 Kista, Suède

Tél : +46 (0)8-557 62 200  
info.se@directhealthcaregroup.com

[www.directhealthcaregroup.com](http://www.directhealthcaregroup.com)

## 20. Système électrique - Caractéristiques techniques

Actionneur	Montée	Écartement
Fabricant	TiMOTION	TiMOTION
Tension	24V	24V
Poussée	2000N/1500N	1000N
Traction	2000N/1500N	1000N
Poussée autobloquante	1000N	1000N
Courant	6.6 (+/-1,0)A	2.6 (+/-0,4)A
Couleur	Black	Aluminium
Course	400mm	55mm
Dimensions de montage	605mm	167mm
Encapsulation	IP66	UIP

IEC60601-1 3e révision

## Boîtier de commande + Batterie

Fabricant	TiMOTION
Tension	24 V
Capacité	2,0 AH
Encapsulage	IP66
Couleur	NOIR
Electrical safety	ClassII

IEC60601-1 3e révision

## 21. Commande manuelle Plus

\*\*1. Indicateur de service – clignote en rouge après 11 mois de fonctionnement.

Voyant continu (rouge) après 12 mois de fonctionnement.

L'indicateur est un rappel de la nécessité de se reporter à l'instruction d'entretien (voir Instructions d'entretien). Cela devrait être fait au moins une fois tous les 12 mois.

Réinitialisation : maintenez enfoncés les boutons <2a> + <2b> pendant au moins 30 secondes.

\*\*Le voyant s'éteint environ 30 secondes après l'activation de la commande manuelle (fonction d'économie de batterie).



















## 22. Durée de vie escomptée :

La durée de vie escomptée du produit est 8 ans.

## 23. Accessoires

N° d'art.	Dénomination
56-339-4-0	Frein manuel, 2 poignées
56-339-4-1	Frein manuel, 1 poignée
56-333-DB	Plaque d'appui, courte
56-333/SW-DB	Plaque d'appui courte pour modèles SW, Bure DB et Rise DB
56-383-DB	Plaque d'appui, longue
56-383/SW-DB	Plaque d'appui longue pour modèles SW, Bure DB et Rise DB
56-335-3	Support pour porte-perfusion
56-336	Porte-lunette à oxygène
56-337	Support latéral
56-338	Support pour porte-perfusion, complet
56-387	Roue avec frein 75 mm
56-358	Roue avec frein 100 mm
56-361	Roue avec frein 125 mm
57-365	Coussinet central de l'accoudeur, PUR
57-366-L/R	Coussinet gauche/droite de l'accoudeur, PUR
57-367	Genouillère, PUR
58-374-X2	Commande manuelle (TH7)
58-375-X2	Commande manuelle PLUS, DB (TH10)
58-326 (-1, -2, -3)	Câble enroulé/EUR (-UK, -US, -AUS)
56-384-MULTI-S	Commande manuelle PLUS, DB (TH10)
56-384-MULTI-M	Câble enroulé/EUR (-UK, -US, -AUS)
56-384-MULTI-L	Commande manuelle TIMOTION
56-384-MULTI-XL	Ceinture MULTI XL, Kit Rise&Go
56-388-KIT	Kit/Entraînement à la marche pour Ceinture Mult

## 24. Tableau des symboles

	Ce produit est conforme aux exigences du règlement sur les dispositifs médicaux 2017/745		Inspection visuelle
	Dispositif médical		Lire le manuel
	Attention		Code du produit
	Informations sur le fabricant		Code du lot
	Type BF, selon le degré de protection contre les chocs électriques		Le dispositif est destiné à une utilisation en intérieur
	Symbole WEEE Ne peut pas être jeté dans les ordures ménagères		Équipement de catégorie II
 ON 2min OFF 18min	Cycle de service : 2 min en mode actif (MARCHE). 18 min en mode repos (ARRÊT).		Laver à 75 degrés
	Ne pas repasser		Lavage à sec interdit
	Ne pas laver à l'eau de Javel		



# Bure Rise & Go DB

## SystemRoMedic™

Naudojimo instrukcijos – Lietuvių

Bure Rise & Go Double™ yra tradicinė elektrinė vaikštytinė su papildoma elektrinio kėlimo funkcija. Prietaisas atlieka ne tik vaikštytinės funkciją – išmani elektrinio kėlimo funkcija palengvina kasdienį gyvenimą.

Bure Rise & Go™ skirta naudoti visiems, nuolat tradicinę vaikštytinę naudojantiems asmenims. Elektrinio kėlimo funkcijos metu naudotojas gali toliau užsiimti savo veikla.

Prietaisą sudaro vaikštytinė ir jai skirtas prilaikymo diržas bei juostos. Prilaikymo diržas gali būti kelių dydžių (S, M, L, XL). Gale jis išsiskiria į dvi dalis, kad jo nereikėtų nusisegti einant į tualetą. Prilaikymo diržas segamas prie dviejų tvirtinimo juostų (po vieną kiekvienoje pusėje), kurios yra tvirtinamos prie vaikštytinės.

Pacientui stojantis įsijungia elektrinio kėlimo funkcija, o prilaikymo diržas mažina atstumą tarp paciento ir vaikštytinės, tokiu būdu padėdamas pacientui atsistoti.

Vaikštytinę galima naudoti su platforma, skirta paciento transportavimui.

## 1. Naudojimo paskirtis

Vaikštytinės skirtos naudoti patalpose kaip perkeliama ir pemešama pagalbinė priemonė, kurios kartu su patvirtintais priedais yra skirtos perkelti pacientą iš sėdėjimo į stovėjimo padėtį bei mokytis vaikščioti. Vaikštytinės skirtos naudoti asmenims su sumažėjusia raumenų jėga, kurie sugeba stovėti ir atlikti paprastus judesius kojomis. Vaikštytinės skirtos pasiremti einant ir stovint ankstyvoje mokymosi vaikščioti fazėje. Vaikštytinės ir priedai skirti naudoti tik patalpose, priežiūros namuose arba profesionalioje sveikatos priežiūros įstaigoje aplinkoje.

## 2. Kontraindikacijos, atsargumo priemonės ir įspėjimai

<b>Kontraindikacijos</b>
Prietaiso negali naudoti pacientai, kurių svoris viršija didžiausią leistiną svorį, nurodytą prietaiso etiketėje.
<b>Atsargumo priemonės</b>
Prietaisą naudokite tik ant lygaus paviršiaus.
Prieš pirmą naudojimą patikrinkite, ar prietaisas yra tinkamai surinktas ar sumontuotas.
Patikrinkite prietaisą po kiekvieno jo sulenkimo po transportavimo.
Patikrinkite aukščio nustatymo ir kojų skėtimo judesių funkcijas, taip pat ar vykdykliai aba dujiniai stūmokliai veikia visu diapazonu.
Nenaudojamas prietaisas turi stovėti su jungtais stabdžiais.
Prieš naudojimą patikrinkite, ar stabdžiai veikia.
Reguliariai apžiūrėkite prietaisą patikrindami, ar jis neturi jokių pažeidimų požymių. Pastebėję pažeidimų požymių, kreipkitės į „Direct Healthcare Group“ klientų aptarnavimo skyrių.
Jei naudojate elektrinį prietaiso modelį, prieš kiekvieną naudojimą patikrinkite, ar rankinis valdiklis neturi susidėvėjimo ženklų.
Patikrinkite, ar rankinio valdiklio žymos atitinka kėlimo funkcijas.
Prieš naudodami prietaisą patikrinkite elektrinio modelio akumuliatoriaus būklę.
Naudojimo metu niekada nepalikite paciento be priežiūros.
Garantija taikoma tik jei prietaiso remontą ir pakeitimus atlieka „Direct Healthcare Group“ įgalioti specialistai.
Judėjimo metu prietaiso kelyje neturi būti jokių kliūčių ar žmonių.

Su akumulatoriumi elkitės atsargiai. Nenumeskite jo.
Naudokite tik akumuliatorių ir kabelius, kurie skirti prietaisui, pagal gamintojo nurodymus.
Priedai, kuriuos norite naudoti, turi būti tvirtai pritvirtinti prie prietaiso.
Judėti prietaiso pagalba rekomenduojama lėtai.
Per slenksčius stenkitės nevažiuoti prietaisu greitai ir naudodami jėgą. Prie slenksčio artėkite lėtai, taip pat praneškite pacientui apie artėjantį slenkstį.
Laikykite naudojimo instrukcijas su prietaisu, kad prirėkus jomis būtų galima pasinaudoti.
Naudojimo metu saugokitės judančių dalių.
Prieš naudojant vaikštynę įvertinkite naudotojo rizikos būklę, kad patikrintumėte, ar jis geba stovėti ir atlikti paprastus judesius.
<b>Įspėjimai</b>
Pržiūrėtojas privalo perskaityti ir suprasti prietaiso naudojimo vadovą / instrukcijas.
Siekiant išvengti netyčinio prietaiso komponentų atsiskyrimo, dėl kurio pacientas gali nugriūti ir susižaloti, svarbu naudoti tik patvirtintus priedus.
Naudodami prietaisą nedarykite neatsargių ir staigių judesių.
Laikydami naudojimo instrukcijų bent kartą per 12 mėnesių atlikite prietaiso techninę priežiūrą.
Priedai turi būti teisingai pritvirtinti. Priedai turi būti išbandyti pagal naudotojo poreikius ir funkcinis gebėjimus.
Ypatingai atsargiai reikia naudoti stiprios elektros srovės šaltinius, pvz., diatermijos metu ir pan., kad diatermijos kabeliai nebūtų dedami ant prietaiso ar šalia. Kilus abejonių kreipkitės į „Direct Healthcare Group“ atstovą.
Prietaisą kelkite už tam skirtų rankenų. Prietaisą turi kelti bent du asmenys.
Prietaiso naudojimo metu nepalikite paciento be priežiūros.
Niekada nekelkite prietaiso už vykdiklio ar dujinio stūmoklio.
Prietaiso negalima nardinti į vandenį.
Prietaiso negalima palikti ar laikyti drėgnoje arba šlapioje aplinkoje.
Prietaiso negalima valyti garais.
Prietaiso negalima įkrauti drėgnoje patalpoje.
Prietaiso negalima naudoti lauke – tik patalpose.
Siekiant išvengti elektros smūgio pavojaus, prietaisą galima jungti tik į elektros tinklą su apsauginiu įžeminimu.
Draudžiama kaip nors modifikuoti prietaisą.
Nemodifikuokite prietaiso be gamintojo leidimo.
Modifikavus prietaisą būtina atlikti reikiamą patikrą ir bandymus, siekiant įsitikinti, kad prietaisą saugu naudoti.

**Prieš naudojimą:**

- Apžiūrėkite, ar nepažeista pakuotė.
- Patikrinkite, ar gavote reikiamą prietaisą.
- Patikrinkite, ar prietaisas nepažeistas.
- Patikrinkite, ar komplekte yra visos dalys ir komponentai.
- Patikrinkite, ar komplekte yra visi patvirtinti priedai.
- Patikrinkite, ar komplekte yra prietaiso kokybės sertifikatas. Išsaugokite šį dokumentą, jei ateityje reikėtų kreiptis į gamintoją.
- Patikrinkite, ar prietaisas tinkamai surinktas.
- Patikrinkite, ar tinkamai veikia kėlimo ir apatinio rėmo reguliavimo funkcijos.
- Patikrinkite, ar prietaisas juda visomis kryptimis.

### 3. Atsistojimas naudojant „Bure Rise & Go“

Pacientų stojimasis ir transportavimas visuomet susijęs su rizika, todėl rekomenduojame, kad šalia visuomet būtų du padėti galintys žmonės.

1. Kuo žemiau apjuoskite prilaikymo diržu šlaunis ir sėdmenis. Plati viršutinė dalis skirta šlaunims, o apatinė siaura – sėdmenims. Pritvirtinkite juostą lipduku ir užveržkite ją reguliuojamu saugos diržu. Jei reikia, apatinę prilaikymo diržo dalį, juosiančią sėdmenis, galima atsegti, pvz., einant į tualetą.

2. Pastatykite paciento kojas 90° kampu, pėdos turi remtis į grindis ar platformą. Pagal poreikį koreguokite blauzdų atramas. Venkite spaudimo į girmelę ir girmelės saugysles. Daugiau apie blauzdos atramas žr. 5 psl.

3. Prakiškite abu segimo diržus pro vaikštynės rėmą ir žalias sagtis. Diržus visiškai prakiškite pro sagtis. Dėmesio: patikrinkite, ar diržai nepažeisti. Diržai turi būti nesudėję ir neprasitrynę, o laikiklis ir juostos – nesulenktos ir neperkauptos. Jei laikiklis ir diržai perkreipti (žr. 3c pav.), tai reiškia, kad prietaisui tenka per didelę apkrovą. Tuomet prieš tęsiant prietaiso naudojimą būtina pakeisti rėmą.

4. Sujunkite prilaikymo diržą ir segimo diržus (pritvirtintus prie vaikštynės), užveržkite kilpomis. Diržai turi būti įtempti iš abiejų pusių. (žr. 4a pav.)

Pastaba. užveržus juostas paslinkite kilpas atgal, kad jos nesusipintų (žr. 4b pav.).



5. Atlenkite dilbio atramas į šonus. Naudotojas turi suimti rankenas NESIREMDAMAS dilbiais į atramas.

6. Įjunkite bent du (bet kurių) vaikštyinės ratukų stabdžius ir užlenkite ašelę.

7. Naudotojas turi atsistoti. Patikrinkite, ar prilaikymo diržas vienodai įsitempęs abiejose pusėse. Jei reikia, iš karto pataisykite. Stojimosi metu vienas prižiūrėtojas turi stovėti priešais naudotoją, savo svoriu remtis į ašelę ir stebėti pacientą. Kitas prižiūrėtojas gali stovėti šalia paciento.

8. Daugeliu atvejų pacientui nepavyks atsistoti visiškai tiesiai. Paskatinkite pacientą savarankiškai atsistoti visiškai tiesiai arba padėkite jam paverždami prilaikymo diržo reguliavimo juostas.

9. Nuleiskite vaikštynę iki nustatytos apatinės padėties ir užlenkite dilbių atramas į vietą, kad naudotojas galėtų remtis. Jei nenaudojate platformos, atlenkite blauzdų atramas į šonus, kad padaugėtų erdvės ėjimui. Daugiau apie blauzdų atramas žr. 5 psl. Prilaikymo diržą galima palikti pritvirtintą didesniai saugumui, pvz., transportuojant ant platformos.



## 4. Vaikštytinės „Bure“ naudojimas su eisenos ugdymo rinkiniu 56-388 - KIT

Eisenos ugdymo prilaikymo diržas yra priedas, naudojamas didesniai saugumui einant su „Bure Rise & Go“ pagalba. Abi juostos ir tvirtinimo kabliai sumažina riziką, jei naudotojui svaigtų galva ar kiltų panašių problemų.



Žingsnis 1: Uždėkite pacientui eisenos ugdymo rinkinį

Eisenos ugdymo rinkinys skirtas naudoti kartu su įvairių dydžių MULTI prilaikymo diržu. Eisenos ugdymo rinkinį sudaro 4 dalys, pagamintos iš minkštos medžiagos: 2 juostos su minkštu pamušalu ir 2 juostos su tvirtinimo kabliais.

- Juostos su pamušalu kišamos tarp paciento kojų, jos fiksuojamos tam skirta sagtimi.
- Juostos su tvirtinimo kabliais kabo laisvai, kol pacientas įtvirtinamas vaikštytinėje „Bure Rise & Go“ (žr. 3 žingsnį)



Žingsnis 2: Pritvirtinkite priedo modulius prie „Bure Rise & Go Double“

- Priedo moduliai (2 vnt.) įstumiama iš išorės, iš kairės ir dešinės ranktūrių pusės po pagalvėlėmis. Rekomenduojame tvirtinti modulius ranktūrių viduryje.
- Užfiksuokite modulį komplekte esančiu varžtu. Patikrinkite, ar modulis pritvirtintas.



Žingsnis 3: Įtvirtinkite pacientą vaikštytinėje „Bure Rise & Go Double“

Jei reikia patikimiau įtvirtinti pacientą vaikštytinėje, užkabinkite žalių juostų (kairės ir dešinės) karabinius tvirtinimo modulyje.

Įtempkite tvirtinimo juosta, kad ji būtų kuo trumpesnė.



Dėmesio!

- Žalia juosta prakišama pro sagtį iš vidaus / apačios (A) - iš viršaus pro sagtį ir viršutinę dalį (B).
- Naudojimo metu laisvos juostos turi būti už įtemptos juostos

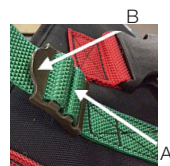

## 5. Rėmo kėlimas ir nuleidimas

Norimas aukštis nustatomas spaudžiant rodyklių mygtukus <UP> (aukštyn) arba <DOWN> (žemyn).

Apatinį rėmą nustatykite spausdami rodyklių mygtukus <WIDER> (plačiau) ir <NARROWER> (siauriau).

Valdiklyje „Plus“ taip pat yra akumulatoriaus įkrovos indikatorius (maža, vidutinė, didelė) ir priežiūros indikatorius (žr. 21 skyrių „Rankinis valdiklis PLUS“).

## 6. Rankenų reguliavimas

Norėdami pakeisti rankenų padėtį atsukite apatinę veržlę, nustatykite norimą padėtį ir užsukite veržlę.

## 7. Ranktūrių reguliavimas kairėn ir dešinėn

Patogesnę ranktūrių padėtį galima nustatyti reguliuojant juos į šonus – visą ranktūrį galima sustumti arba ištraukti bei užfiksuoti.

## 8. Stabdžių įjungimas ir išjungimas

Koja paspauskite stabdžių paminą ir įjunkite stabdžius. Norėdami išjungti stabdžius, paspauskite išsikišusią stabdžių dalį.

## 9. Blauzdų atramų reguliavimas

a – aukščio reguliatorius.

b – rankenėlė fiksuoti blauzdų atramas priekinėje padėtyje (kai jos nenaudojamos) ir jas prilaukanti.

## 10. Valdymo bloko prijungimas

Nuimkite bloko dangtelį, kad prijungtumėte laidus kaip aprašyta toliau. Naudokite atsuktuvą ar panašų įrankį, laikykitės nurodymų etiketėje ant valdymo bloko.

PASTABA. jungtis prijunkite prie tinkamų lizdų, kitaip galite sugadinti vykdiklius.

1. Aukščio reguliavimo vykdiklio lizdas.
2. Pločio reguliavimo vykdiklio lizdas.
3. Rankinio valdiklio lizdas.
4. Akumulatoriaus gnybto lizdas.
5. Kištuko lizdas (pastaba: kištukai VISUOMET privalo būti prijungti prie valdymo bloko, kad veiktų IP apsauga).

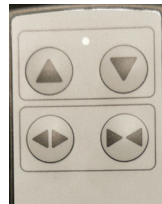

## 11. Akumulatoriaus įkrovimas

- Kištuką įjunkite į 230 V sieninį lizdą. Įkrovimas prasideda automatiškai.
  - o LED / akumulatorius mirksi žaliai.
- Ličio jonų akumulatorius nėra jautrus įkrovimo trukmei ir dažnumui. Įkrauti visiškai išsikrovusį akumuliatorių užtrunka 24 val.
- Jei prietaisas nebus naudojamas ilgesnį laiką (daugiau nei savaitę) arba jei akumulatorius išjungiamas ON/OFF mygtuku, rekomenduojame ištraukti akumulatoriaus kištuką iš valdymo bloko lizdo. Tokiu būdu neiškrausite akumulatoriaus, nes valdymo blokas nuolat naudoja šiek tiek akumulatoriaus energijos, net jei vaikštinė nenaudojama.

## 12. Valdymo bloko ir akumulatoriaus LED

Valdymo blokas – žalia lemputė, kai yra energija iš akumulatoriaus ar maitinimo lizdo.

Akumulatorius:

- Įkrovimo metu LED mirksi žaliai.
- ON/OFF: Norėdami naudoti prietaisą, paspauskite ON.
- Pradedama mirksėti žalia lemputė.
- Jei prietaisas nebus naudojamas ilgesnį laiką, spauskite mygtuką OFF (palaikykite 5 sek.), kad išjungtumėte akumuliatorių.
- Kai akumulatorius visiškai įkrautas, LED nuolat šviečia žaliai.
- Kai akumulatorius yra normalioje būsenoje ar naudojamas, LED mirksi žaliai VIENODAIS tarpais, t.y., 0,5 sek. šviečia ir 4 sek. nešviečia.
- Kai akumuliatorių reikia įkrauti (likęs įkrovos lygis nesiekia 25%), LED mirksi oranžiniai ar raudonai VIENODAIS tarpais: 0,5 sek. šviečia ir 4 sek. nešviečia.



PASTABA. akumulatoriuje yra įtaisas, kuris automatiškai jį išjungia, kai įkrovos lygis nebesiekia 20%. Tuomet LED nebešviečia. Akumuliatorių būtina visiškai įkrauti – tik tuomet vėl veiks prietaiso elektros įranga.



## 13. Priežiūra

Prieš naudodami visuomet patikrinkite, ar prietaisas švarus ir veikia.

Rekomenduojama bent kartą per metus

Patikrinkite	Veiksmas
<p><b>Bendri nurodymai</b>                      Vaikštytinės dalys tvirtai suveržtos ir sujungtos. Manevravimo metu vaikštytinė nebarška. Vaikštytinė stovi lygiai, visi ratukai liečia žemę. Vaikštytinė yra švari.</p>	<p>Valykite drungnu muiluotu vandeniu arba alkoholio pagrindu pagamintu valikliu (nenaudoti valikliu, pagamintu naftos produktų pagrindu).</p>
<p><b>Ranktūriai</b>                      Ranktūriai nepažeisti ir švarūs. Ranktūrių praplatinimo funkcija veikia.</p>	<p>Nuvalykite; jei reikia, pakeiskite. Pakeiskite fiksavimo rankenėlę.</p>
<p><b>Rankena</b>                      Rankenų movos nepažeistos ir švarios. Rankenų reguliavimo funkcija veikia.</p>	<p>Valykite drungnu muiluotu vandeniu (nenaudoti valiklių, pagamintų naftos produktų pagrindu). Pakeiskite rankenų movas. Reikia fiksavimo varžtų ar plokštelių.</p>
<p><b>Akumulatorius</b>                      Patikrinkite, ar įkrovimo kabelis prijungtas prie valdymo bloko. Patikrinkite, ar rankinis valdiklis prijungtas prie valdymo bloko. Prijunkite ar pritvirtinkite naują rankinį valdiklį. Patikrinkite, ar akumulatorius, vykdykliai ir valdymo blokas gerai pritvirtinti.</p>	<p>Pakeiskite įkrovimo kabelį ir būtinai prijunkite jį prie valdymo bloko (IP65 apsaugai). Prijunkite ar pritvirtinkite naują rankinį valdiklį. Žr. prijungimo schemą valdymo bloko prijungimo dalyje. Priveržkite; jei reikia, pakeiskite fiksavimo elementus.</p>
<p><b>Aukščio reguliavimas</b>                      Aukščio reguliavimo funkcija veikia. Vaikštytinė rieda stabiliai nustačius didžiausiam aukštyje. Vertikalus ir apatinis rėmai tvirtai sujungti ir nekilba. Aukščio reguliavimo spaudikliai užfiksuoja. Elektrinio vykdyklio dalys turi nekilbėti. Aukščio reguliavimo rankinių valdikliu funkcija veikia. Elektrinis vykdyklis turi veikti sklandžiai ir pastoviu greičiu.</p>	<p>Jei reikia, pritvirtinkite naujas kreipiamąsias įvoves (rėme) arba galines akles (chromuotuose vamzdžiuose). Užveržkite visas fiksavimo veržles. Pakeiskite spaudiklius. Užveržkite atitinkamus priedo elementus; jei reikia, pakeiskite varžtus ir veržles. Patikrinkite, ar akumulatorius, rankinis valdiklis ir vykdykliai prijungti pagal prijungimo schemą valdymo bloko prijungimo skyriuje. Įkraukite akumulatorių. Kreipkitės į klientų tarnybą. Dalių sąrašą pateikiamos iliustracijos ir nurodyta, kuriuos tvirtinimo elementus reikia tikrinti.</p>
<p><b>Rėmo dalys</b>                      Neturi būti mechaniškai pažeistos. Neturi būti subraižytos. Apatinio rėmo galinės aklės pritvirtintos.</p>	<p>Pastebėję pažeidimų, kreipkitės į DHG klientų tarnybą. Jei reikia, padožykite. Įstatykite naujas akles.</p>
<p><b>Ratukai ir stabdžiai</b>                      Ratukai turi riedėti laisvai, sriegis turi būti nepažeistas. Ratukai tvirtai pritvirtinti prie apatinio rėmo. Visų ratukų stabdžiai veikia gerai. Rankinis stabdys veikia.</p>	<p>Jei reikia, išvalykite arba pakeiskite ratukus (pastaba: ratukai visuomet tvirtinami prie apatinio rėmo sriegių sriegių kljais arba fiksavimo veržlėmis. Ratukų mazgai yra sandarūs, todėl jų neardykite, o pakeiskite visą mazgą. Prisukite ratuko varžtą ir fiksavimo veržlę arba naudokite sriegių kljais (pagal modelį). Pakeiskite ratuko mazgą. Sureguliuokite stabdį arba pakeiskite ratuko mazgą.</p>
<p><b>Prilaikymo diržas</b>                      Diržai, siūlės ir lipdukai yra geros būklės ir nepažeisti. Vaikštytinės fiksavimo plokštė (žalia) veikia.</p>	<p>Pakeiskite prilaikymo diržą. Galima rinktis iš trijų dydžių (S, M ir L) Pakeiskite fiksavimo plokštę.</p>
<p><b>Laiikiklis, diržai</b>                      Laiikiklis ir diržai neperlenkti (žr. s3 pav.). Prilaikymo diržą ir segimo diržus reikia keisti kas tris metus.</p>	<p>Sulenktas laikiklis rodo, kad prietaisui tenka per didelę apkrovą. Prieš naudodami toliau pakeiskite rėmą. Tada patikrinkite prilaikymo diržo etiketę. Jei nuo prilaikymo diržo pagaminimo datos praėjo daugiau nei 3 metai, jį ir segimo diržus būtina išmesti.</p>

Jei reikia pagalbos atliekant prietaiso priežiūrą ar remontą, kreipkitės į DHG dėl reikiamos techninės informacijos.

## 14. Bendrosios rekomendacijos dėl vaikštyinės priežiūros ir valymo

- Prieš naudojimą patikrinkite, ar laikiklis ir diržai nesulenkti (žr. s3 pav.).
- Prieš naudojimą patikrinkite, ar prilaikymo diržas nėra senesnis nei 3 metų (žr. etiketę).
- Po kiekvieno naudojimo nuvalykite vaikštyinės ranktūrius ir rankenas. Valykite švelniu muiluotu vandeniu ar paviršių dezinfekantu. Atminkite, kad prietaisas nėra atsparus korozijai, todėl mechaninis valymas gali sutrumpinti jo tarnavimo laiką.
- Pažeistas dalis reikia pakeisti iš karto; tai turi padaryti patyrę specialistai.
- Prietaisas skirtas naudoti tik patalpose.
- Aplinkoje, kurioje yra didelis infekcijos pavojus, naudokite vaikštyines su PU pagalvėlėmis (priedų nr. 57-366-L, 57-366-R ir 57-365)

## 16. Laikymas ir transportavimas

Jei vaikštyinė bus kurį laiką nenaudojama, pvz., ją transportuojant, rekomenduojame įspausti avarinio stabdymo mygtuką. Vaikštyinės laikymo ir transportavimo sąlygos: nuo -10 iki +50 °C, 20–80 % santykinė drėgmė, be kondensato. Oro slėgis: 700–1060 hPa. Kairiausias simbolis žymi laikymo ir transportavimo sąlygas. Prieš naudodami vaikštynę ar įkraudami akumuliatorių palaukite, kol vaikštyinė pasieks kambario temperatūrą. Negalima laikyti vaikštyinės dulkiųoje aplinkoje, taip pat saugokite akumuliatorių ir dujinius stūmoklius nuo saulės spindulių.

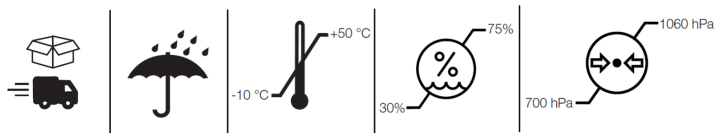

### Naudojimas

Naudojimo aplinkos sąlygos: nuo 5 iki 40 °C, 20–80 % santykinė drėgmė, be kondensato, atmosferos slėgis: 700–1060 hPa. Taip pat žr. skyrių „Techninė informacija“. Kairiausias simbolis žymi naudojimo sąlygas.



## 17. Techninės specifikacijos

Matmenys nurodyti vaikštynei su 125 mm ratukais.

Dalies Nr.	Produkto plotis	Didžiausias naudotojo svoris	Ilgis	Aukštis	Svoris	Ranktūris, vidinis matmuo
56-309	66–106 cm	150 kg	101 cm	95–135 cm	40 kg	36–65 cm

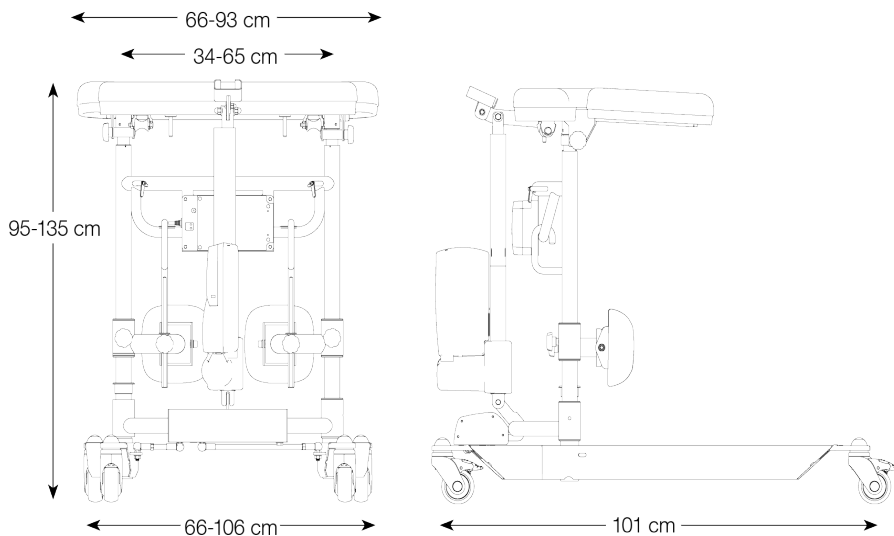

## 18. Šalinimas ir perdirbimas

Atitarnavusį prietaisą reikia perdirbti laikantis savo šalies teisės aktų ir reikalavimų. Visas elektros dalis, įskaitant akumuliatorių, reikia išimti ir atiduoti perdirbti kaip elektros atliekas. Daugiau informacijos apie tai, kaip reikia perdirbti įvairias prietaiso medžiagas (metalą, plastiką, elektronikos dalis) teiraukitės vietiniame perdirbimo centre.

## 19. Garantija

Daugiau informacijos arba kilius klausimų kreipkitės:

Direct Healthcare Group Sverige AB  
Torshamnsgatan 35,  
SE-164 40 Kista, Švedija

Tel.: +46 (0)8-557 62 200  
info.se@directhealthcaregroup.com

www.directhealthcaregroup.com

## 20. Elektros sistemos techniniai duomenys

Vykdiklis	Keltuvas	Platinimas
Gamintojas	TIMOTION	TIMOTION
Įtampa	24 V	24 V
Spaudimas	2000 N/1500 N	1000 N
Traukimas	2000 N/1500 N	1000 N
Užsifiksuojantis spaudimas	1000 N	1000 N
Srovė	6,6 (+/-1,0) A	2,6 (+/-0,4) A
Spalva	Juoda	Aliuminis
Taktas	400 mm	55 mm
Montavimo matmuo, min.	605 mm	167 mm
Apsaugos klasė	IP66	UIP

IEC60601-1, 3 redakcija

## Valdymo blokas ir akumulatorius

Gamintojas	TIMOTION
Įtampa	24 V
Talpa	2.0 AH
Apsaugos klasė	IP66
Spalva	JUODA
Elektrosauga	II klasė

IEC60601-1, 3 redakcija

## 21. Rankinis valdiklis „Plus“

\*\*1. Priežiūros indikatorius – praėjus 11 naudojimo mėnesių mirksi raudonai.

Praėjus 12 naudojimo mėnesių nuolat šviečia raudonai.

Indikatorius primena vykdyti priežiūros instrukcijoje pateiktus nurodymus. Tą būtina padaryti bent kartą per 12 mėnesių.

Indikatoriaus išjungimas: paspauskite ir palaikykite <2a> + <2b> mygtukus bent 30 sek.

\*\*Nuspaudus rankinį valdiklį indikatorius išsijungia maždaug po 30 sek (taupoma akumulatoriaus energija).

## 22. Tarnavimo trukmė:

















Numatyta prietaiso tarnavimo trukmė yra 8 metai.



## 22. Priedai

Dalies Nr.	Pavadinimas
56-339-4-0	Rankinis stabdys, 2 rankenos
56-339-4-1	Rankinis stabdys, 1 rankena
56-333-DB	Stovėjimo plokštė, trumpa
56-333/SW-DB	Stovėjimo plokštė Trumpas, SW, Bure DB, Rise DB
56-383-DB	Stovėjimo plokštė, ilga
56-383/SW-DB	Stovėjimo plokštė Ilga, SW, Bure DB, Rise DB
56-335-3	Lašinės stovo laikiklis
56-336	Deguonies vamzdelio laikiklis
56-337	Šoninė atrama
56-338	Lašinės stovo laikiklis, komplektas
56-387	Ratukas su stabdžiu, 75 mm
56-358	Ratukas su stabdžiu, 100 mm
56-361	Ratukas su stabdžiu, 125 mm
57-365	Rankos atramos pagalvėlė, vidurinė (PUR)
57-366-L/R	Rankos atramos pagalvėlė, kairė / dešinė (PUR)
57-367	Kelių atrama (PUR)
58-374-X2	Rankinis valdiklis (TH7)
58-375-X2	Rankinis valdiklis PLUS, DB (TH10)
58-326 (-1, -2, -3)	Susuktas kabelis/EUR (-UK, -US, -AUS)
58-411	Rankinis valdiklis TIMOTION
56-384-MULTI-S	Diržas MULTI S, „Rise&Go“ komplektas
56-384-MULTI-M	Diržas MULTI M, „Rise&Go“ komplektas
56-384-MULTI-L	Diržas MULTI L, „Rise&Go“ komplektas
56-384-MULTI-XL	Diržas MULTI XL, „Rise&Go“ komplektas
56-388-KIT	Diržo MULTI mokomoji medžiaga

## 24. Simbolių paaiškinimas

	Produktas atitinka Reglamento Nr. 2017/745 dėl medicinos priemonių reikalavimus		Apžiūra
	Medicinos priemonė		Perskaitykite naudojimo vadovą
	Dėmesio		Gaminio kodas
	Gamintojo informacija		Partijos kodas
	BF tipo darbinė dalis pagal apsaugos nuo elektros smūgio laipsnį		Prietaisas skirtas naudoti tik patalpose
	EE A simbolis Neišmesti su buitineis atliekomis		II klasės prietaisas
	Veikimo ciklas: 2 min. aktyviu režimu (ON) 18 min. pasyviu režimu (OFF)		Skalbti 75 laipsnių temperatūroje
	Nelyginti		Nevalyti sausuoju būdu
	Nebalinti		

Bure Rise & Go Double je klasické, elektricky ovládané chodítko, které je rozšířeno o funkci automatického zvedáku. Nejde tedy jen o prosté chodítko, ale inteligentní funkce automatického zvedáku rovněž usnadňuje každodenní mobilitu.

Bure Rise & Go může používat každý běžný uživatel chodítek a díky funkci automatického zvedáku může zůstat aktivní.

K chodítku je dodáván také příslušný postroj a pásky. Postroj je k dispozici v různých velikostech (S, M, L, XL) a lze jej vzadu rozpojit, aby se nemusel odkládat při použití WC. Postroj je připraven ke dvěma upevňovacím páskům (na každé straně jeden), a ty jsou zase připraveny k chodítku.

Když se pacient postaví, aktivuje se funkce automatického elektrinou poháněného zvedáku a inteligentní připojení zkrátí vzdálenost mezi pacientem a chodítkem, dokud pacient nestojí vzpřímeně.

Chodítko lze používat i s plošinou, která usnadňuje převoz pacienta.

## 1. Určené použití

Chodítka jsou interiérové, pohyblivé a přenosné asistenční pomůcky, které jsou spolu se schváleným příslušenstvím určeny k přesunu ze sedu do stoje a k návčiku chůze. Chodítka jsou určena pro osoby se sníženou svalovou silou, které musí být schopny stát a provádět jednoduché pohyby nohou. Chodítka jsou určena k opírání se při chůzi a stání během návčiku včasné mobilizace. Chodítka a příslušenství jsou určena pouze pro použití v interiéru v prostředí domácí zdravotní péče a v prostředí profesionálních zdravotnických zařízení.

## 2. Kontraindikace, bezpečnostní opatření a upozornění

<b>Kontraindikace</b>
Zařízení nesmí používat pacienti s vyšší než maximální hmotností uvedenou na štítku zařízení.
<b>Bezpečnostní opatření</b>
Zkontrolujte, zda je zařízení používáno na rovném povrchu.
Před prvním použitím zkontrolujte, zda je zařízení správně namontováno/smontováno.
Zkontrolujte zařízení po každém složení po jeho přepravě.
Zkontrolujte výškové nastavení a pohyby rozkročení nohou a zkontrolujte plné rozsahy poháněcích zařízení nebo plynových pístů.
Aktivujte brzdy vždy, když se zařízení nepoužívá.
Před použitím zkontrolujte funkci brzd.
Pravidelně kontrolujte zařízení, abyste odhalili případné známky poškození. Pokud se objeví viditelné známky poškození, kontaktujte zákaznický servis společnosti Direct Healthcare Group.
V případě elektrického modelu zařízení před každým použitím zkontrolujte, zda ruční ovládání nevykazuje známky opotřebení.
Zkontrolujte, zda označení ručního ovládání odpovídá funkcím zvedání.
U elektricky ovládaného modelu zkontrolujte před použitím zařízení stav baterie.
Je důležité nikdy nenechávat uživatele během přemísťování samotného.
Záruka platí pouze v případě, že opravy nebo úpravy provede personál, který je autorizován společností Direct Healthcare Group.

Dbejte na to, aby se při přesunu zařízení do cesty nestavěly žádné překážky ani osoby.
S bateriemi zacházejte opatrně. Neupouštějte je na zem.
Používejte pouze baterie a kabely, které jsou pro zařízení určeny podle pokynů výrobce.
Před použitím zkontrolujte, zda je případné příslušenství, které by mohlo být použito, správně připojeno k zařízení.
Při pohybu se zařízením se doporučuje používat nízkou rychlost.
Dbejte na to, abyste se zařízením nepřejeli prahu vysokou rychlostí nebo silou. K prahu se přibližujte nižší rychlostí a sdělte uživateli blížící se práh.
Návod k použití uschovejte společně s výrobkem, abyste jej mohli v případě potřeby použít jako referenční materiál.
Při používání dávejte pozor na pohyblivé části.
Před použitím chodítka proveďte posouzení rizik uživatele, abyste měli jistotu, že může stát a provádět jednoduché pohyby.
<b>Upozornění</b>
Pečující osoba musí být schopna přečíst a pochopit příručku / návod k použití výrobku.
Je důležité používat pouze schválené příslušenství, aby nedošlo k nechtěnému odpojení součástí a následně k pádu, který může vést ke zranění pacienta.
Při přemísťování zařízení používejte opatrně a šetrné manévry.
Údržbu/servis zařízení provádějte podle pokynů v příručce / návodu k použití nejméně jednou za 12 měsíců.
Příslušenství musí být náležitě připevněno. Je nutné je otestovat s ohledem na potřeby a funkční schopnosti uživatele.
Při používání silných zdrojů elektrické energie, jako je diatermie a podobně, je třeba dbát zvláštní opatrnosti, aby na zařízení nebo v jeho blízkosti nebyly umístěny diatermické kabely. V případě pochybností se poraďte se zástupcem společnosti Direct Healthcare Group.
Při zvedání zařízení používejte pouze označená držadla. Ke zvedání zařízení jsou zapotřebí nejméně dvě osoby.
Během přepravy nenechávejte opečovávanou osobu bez dozoru.
Nikdy nepohybujte zvedákem taháním za pohaněcí zařízení nebo plynový píst.
Zařízení se nesmí spouštět do vody.
Zařízení nesmí být ponecháno nebo skladováno ve vlhkém nebo mokřém prostředí.
Zařízení se nesmí čistit párou.
Zařízení se nesmí nabíjet ve vlhké místnosti.
Zařízení se nesmí používat venku, pouze uvnitř.
Aby se zabránilo nebezpečí zásahu elektrickým proudem, musí být toto zařízení připojeno pouze k elektrické síti s ochranným uzemněním.
Na tomto zařízení nejsou povoleny žádné úpravy
Toto zařízení neupravujte bez souhlasu výrobce
Pokud je zařízení upraveno, musí být provedena příslušná kontrola a testování, aby bylo zajištěno jeho další bezpečné používání.



#### Před použitím:

- Zkontrolujte obal, zda není poškozen.
- Zkontrolujte, zda je dodáván správný výrobek.
- Zkontrolujte zařízení a přesvědčte se, že není poškozeno.
- Zkontrolujte, zda jsou v balení obsaženy všechny díly/komponenty.
- Zkontrolujte, zda je součástí balení veškeré schválené příslušenství.
- Zkontrolujte, zda je součástí balení dokument o schválení kvality výrobku. Uložte tento dokument pro budoucí kontakt s výrobcem.
- Ujistěte se, že je zařízení správně sestaveno.
- Zkontrolujte funkci zvedání a funkci nastavení spodního rámu.
- Zkontrolujte, zda je možné zařízením pohybovat ve všech směrech.

### 3. Vstávání s pomocí Bure Rise & Go

Jelikož vstávání nebo přeprava pacientů vždy představuje riziko, při těchto úkonech v každém případě doporučujeme asistenci dvou osob.

1. Postrój připevněte co nejnižše přes boky a hýždě, aby horní široká část vedla přes boky a spodní úzká část přes hýždě. Popruh připevněte pomocí suchého zipu a utáhněte jej plynule nastavitelným bezpečnostním páskem. Všimněte si, že dolní část postroje vedoucí přes pacientovy hýždě lze podle potřeby rozpojit, například při návštěvě WC.

2. Pacientovy nohy umístěte v úhlu 90° k podlaze nebo plošině. Holenní opěrky nastavte do vyhovující polohy, přičemž dávejte pozor, aby netlačily na česky a českové šlachy pacienta. Nastavení holenních opěrek je popsáno na straně 5.

3. Oba upevňovací pásy provléknete rámem chodítka a blokovacími zařízeními. Pásy musíte protáhnout až nadoraz. Upozornění: Nezapomeňte hlavně zkontrolovat, zda nejsou pásy poškozeny. Ujistěte se, že nejsou opotřebované nebo roztřepené a že držák a pásy NEJSOU nakřivo nebo zdeformované. Pokud jsou držák a pásy zdeformované (obr. 3c – červená linka), znamená to, že výrobek byl přetížen, a v tom případě musíte před dalším použitím vyměnit rám.

4. Spojte postrój a upevňovací pásy (připevněné k chodítku) a za poutka je utáhněte. Pásy musejí být pevně utaženy po obou stranách (viz obr. 4a).

Poznámka: Po utažení pásků posuňte poutka zpět, aby se nezamotala (viz obr. 4b).

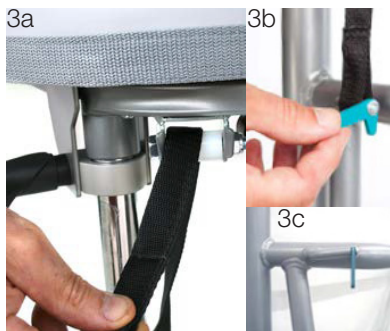

5. Opěrky předloktí vytočíte do boku; uživatel nyní musí uchopit držadla BEZ opory předloktí.

6. Uzamkněte alespoň dvě (libovolná) kolečka chodítka a vyklopte třmen.

7. Nyní zvedněte pacienta a sledujte, zda má postroj stejný tah na obou stranách. Pokud ne, ihned upravte pásky. Při zvedání pacienta musí jeden pečovatel stát čelem k němu, nohou zatěžovat třmen a udržovat oční kontakt s pacientem. Druhý pečovatel může stát po boku pacienta.

8. Ve většině případů pacient nedosáhne zcela vzpřímeného postoje. Buď pacienta povzbudíte, ať se o něj pokusí, nebo mu pomozte utáhnutím nastavitelných pásků na postroji.

9. Snižte chodítko na individuálně nastavenou výšku a opory předloktí vraťte zpět do pozice, kdy se o ně může pacient opřít. Pokud nepoužíváte plošinu, zvětšete prostor na chození vyklopením holenních opěrek: viz strana 5 a kapitola Nastavení holenních opěrek. Postroj si může pacient ponechat. Bude to pro něj bezpečnější například při přepravě s použitím plošiny.



## 4. Použití chodítka Bure se sadou pro trénování chůze 56-388 - KIT

Postroj pro trénování chůze je příslušenství zvyšující bezpečnost při chůzi s chodítkem Bure Rise & Go. Jak pásy, tak upevňovací háčky postroje minimalizují rizika, pokud uživatelé trpí závratí nebo podobnými problémy.



### 1. krok: Aplikace sady pro trénování chůze na pacienta

Postroj pro trénování chůze se používá s páskem MULTI různých velikostí. Celá sada obsahuje 4 součásti vyrobené z měkkých materiálů: 2 pásy s měkkými vycpávkami a 2 pásy s upevňovacími háčky.

- Pásy s vycpávkami se vloží mezi pacientovy nohy a zůstávají zajištěny v potřebné poloze.
- Pásy s upevňovacími háčky volně visí, dokud není pacient jistěn v chodítku Bure Rise & Go (viz pozdější 3. krok).



### 2. krok: Připevnění upevňovacích modulů k chodítku Bure Rise & Go Double

- Upevňovací moduly (2 ks) se vmáčknou zevnitř po levé a pravé straně područek pod vycpávky. Moduly doporučujeme umístit doprostřed područek.
- Pomocí dodávaného šroubu modul zafixujete. Zkontrolujte, zda modul pevně drží.



### 3. krok: Zajištění pacienta v chodítku Bure Rise & Go Double

Pokud je nutné pacienta ještě více zajistit, zavěste háčky karabiny za zelené pásy po pravé a levé straně v upevňovacím modulu.

Upevňovací pásek utáhněte, aby byl co nejkratší.



Bezpečnostní opatření:

- Zelený pásek je provlečen spodní částí přezky zevnitř (A) a nahoru skrz horní část přezky (B).
- Volné pásy musí být během použití na vnější straně nataženého pásku.

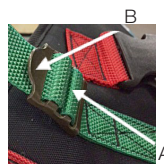

## 5. Zvedání/spouštění rámu

Pomocí šipek <NAHORU> a <DOLŮ> nastavíte požadovanou výšku.  
<ŠIRŠÍ> nebo <UŽŠÍ> šipkou nastavíte spodní rám.

Ruční ovladače společnosti Plus mají i ukazatel nabíjení / baterie (slabá, středně nabitá, silná) a servisní ukazatel (další informace v části „21 Ruční ovladač Plus“).

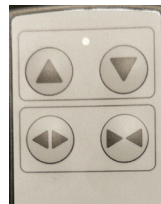

## 6. Nastavení rukojetí

Pro nastavení rukojetí do požadované polohy povolte knoflík, nastavte rukojeť, utáhněte knoflík.



## 7. Nastavení područek vlevo a vpravo

Područky lze vytočit do stran, aby bylo možno dosáhnout optimální opory: celou područku lze posunout dovnitř či ven a zajistit knoflíkem.



## 8. Blokování/odblokování koleček

Stisknutím nožní brzdy ji nastavte a zablokujte kolečka. Stisknutím vyčívající části brzdy ji uvolněte.



## 9. Nastavení holenních opěrek

a – knoflík pro nastavení výšky.

b – knoflík pro zajištění holenních opěrek v předsunuté pozici (když nejsou používány).

## 10. Zapojení ovládací skříňky

Odejměte kryt ovládací skříňky, abyste mohli vše zapojit dle postupu níže. Použijte šroubovák nebo podobný nástroj; řiďte se speciálními popisky na ovládací skříňce.

POZNÁMKA: Dbejte na to, abyste zástrčky zapojili do správných zásuvek, jinak může dojít k poškození poháněcích zařízení.

1. Zásuvka poháněcího zařízení pro nastavení výšky.
2. Zásuvka poháněcího zařízení pro nastavení šířky.
3. Zásuvka pro ruční ovládání.
4. Koncová zásuvka pro baterii.
5. Zásuvka pro zástrčku (POZNÁMKA: Pro platnost klasifikace IP musí být zástrčka VŽDY připojena k ovládací skříňce).



## 11. Nabíjení baterie

- Zástrčku je třeba připojit do zásuvky s 230 V. Nabíjení se spustí automaticky.  
o Kontrolka LED / baterie zeleně bliká.
- Baterie je typu LiOn a není citlivá na to, jak dlouho / jak často baterii nabíjíte. Plné nabití vybitého akumulátoru trvá přibližně 24 hodin.
- Pokud nebude výrobek delší dobu používán (více než jeden týden) nebo pokud je baterie vypnuta spínačem ON/OFF, doporučujeme zástrčku baterie odebrat z ovládací skříňky. Tím předejdete riziku vybití baterie, jelikož ovládací skříňka vždy používá malé množství elektřiny, i když se chodítko nepoužívá.

## 12. Kontrolka LED na ovládací skříňce a baterii

Ovládací skříňka – svítí zeleně, když je zařízení napájeno z baterie nebo sítě.

Baterie:

- Během nabíjení začne kontrolka LED zeleně blikat.
- ON/OFF: Výrobek zapnete tlačítkem ON.
- Začne blikat zelená kontrolka.
- Stisknutím a podržením tlačítka OFF na 5 s vypnete baterii, pokud výrobek nebude delší dobu používán.
- Když je baterie plně nabitá, kontrolka LED svítí zeleně.
- Když je baterie v normálním stavu / v provozu, kontrolka LED bliká zeleně v PRAVIDELNÝCH intervalech, konkrétně svítí 0,5 s a nesvítí 4 s.
- Když baterie vyžaduje nabití (zbývá < 25 % energie), kontrolka LED bliká oranžově/červeně v PRAVIDELNÝCH intervalech, konkrétně svítí 0,5 s a nesvítí 4 s.



POZNÁMKA: V baterii je integrováno zařízení, které ji automaticky vypne, když zbývá < 20 % energie. Kontrolka LED poté zhasne. Před dalším použitím elektronických součástí je třeba baterii plně nabít.

## 13. Údržba

Před použitím zkontrolujte, zda je vše čisté a funkční.

Doporučuje se alespoň jednou ročně.

Zkontrolujte, zda	Kroky
<p>Všeobecně Chodítko působí stabilně a všechny součásti drží pohromadě. Chodítko při manévrech nedrčí. Chodítko je v rovině a všechna jeho kolečka se dotýkají podlahy. Chodítko není znečištěné.</p>	<p>Čistěte vlašným mýdlovým roztokem nebo čistícím prostředkem na bázi alkoholu (bez ropných produktů).</p>
<p>Područky Područky jsou neporušené a čisté. Rozšíření područek je funkční.</p>	<p>Vyčistěte; v případě poškození vyměňte. Vyměňte zajišťovací knoflík.</p>
<p>Rukojeť Rukojeti nejsou poškozené/znečištěné. Nastavení rukojeti je funkční.</p>	<p>Vyčistěte vlašným mýdlovým roztokem (bez ropných produktů). Vyměňte rukojeti. Podle potřeby namontujte zajišťovací šrouby/desky.</p>
<p>Baterie Zkontrolujte, zda je nabíjecí kabel připojen k ovládací skříňce. Zkontrolujte, zda je ruční ovládání připojeno k ovládací skříňce. Podle potřeby připojte nebo namontujte nové ruční ovládání. Zkontrolujte, zda nejsou baterie, poháněcí zařízení a ovládací skříňka uvolněné.</p>	<p>Namontujte nový nabíjecí kabel; ten musí být vždy připojen k ovládací skříňce (krytí IP65). Podle potřeby připojte nebo namontujte nové ruční ovládání. Viz schéma zapojení v části Zapojení ovládací skříňky. Utáhněte; v případě potřeby nahraďte novým spojovacím materiálem.</p>
<p>Nastavení výšky Zvedání a spouštění je funkční. Chodítko je při maximálním nastavení stabilní. Mezi svislým rámem a spodním rámem není žádná vůle. Svorky pro nastavení výšky jsou zajištěny. Elektrické poháněcí zařízení musí být pevně zajištěno. Nastavení výšky pomocí ručního ovládání je funkční. Elektrické poháněcí zařízení musí běžet plynule a konstantní rychlostí.</p>	<p>Podle potřeby namontujte nová vodičí pouzdra (v rámu) nebo koncové zátky (v chromovaných trubkách). Utáhněte všechny zajišťovací šrouby. Vyměňte svorky. Dotáhněte příslušné upevňovací součásti; podle potřeby vyměňte šrouby / jisticí matice. Zkontrolujte, zda jsou baterie / ruční ovládání / poháněcí zařízení zapojeny v souladu s částí Zapojení ovládací skříňky. Nabijte baterii. Kontaktujte zákaznický servis. Seznam dílů obsahuje schéma výrobku a uvádí, které součásti je třeba zkontrolovat.</p>
<p>Části rámu Nedošlo k žádnému mechanickému poškození. Bez škrábanců. Koncové zátky / spodní rám jsou namontovány.</p>	<p>V případě poškození kontaktujte zákaznický servis DHG. V případě potřeby proveďte retuš. Namontujte nové koncové zátky.</p>
<p>Kolečka/brzdy Kolečka se snadno otáčejí / vzorek není poškozen. Kolečka jsou pevně připevněna ke spodnímu rámu. Brzdy koleček jsou funkční na všech kolečkách. Ruční brzda funkční.</p>	<p>Vyčistěte nebo vyměňte kolečka (POZNÁMKA! Kolečka jsou vždy připevněna ke spodnímu rámu pomocí pojistky závitů nebo pojistných šroubů. Kolečka jsou utěsněná a nedoporučujeme je demontovat; místo toho vyměňte celou sestavu koleček. Utáhněte šroub kolečka a nasadte pojistnou matici nebo použijte pojistku závitů (záleží na modelu). Vyměňte sestavu koleček. Seřídte brzdu nebo namontujte nová kolečka.</p>
<p>Postroj Pásky, švy a suché zipy jsou vcelku/neporušené. Zamykací plíšek chodítka (zelený) je funkční.</p>	<p>Vyměňte postroj. Je dostupný ve třech velikostech (S, M a L). Vyměňte zamykací plíšek.</p>

<p>Držák, pásky Držák a pásky nejsou nakřivo (viz obr. s3). Postroj a upevňovací pásky musíte měnit co tři roky.</p>	<p>Ohnutý držák je známkou, že výrobek byl přetížen. Před dalším použitím je třeba vyměnit rám. Následný krok pak je „Zkontrolujte štítek na postroji.“ Pokud je datum výroby starší než 3 roky, postroj a pásky musíte vyhodit.</p>
--	--

Společnost DHG může na požádání poskytnout potřebné technické informace, které pomohou při údržbě a opravách zařízení.

## 14. Obecné rady pro údržbu a čištění chodítka

- Před použitím zkontrolujte, zda držák a pásky nejsou nakřivo (viz obr. s3).
- Před použitím zkontrolujte, zda postroj není starší než 3 roky (viz štítek).
- Po každém použití chodítka vyčistěte područky a madla. Otřete je pomocí jemného mýdlového roztoku / povrchového dezinfekčního prostředku. Výrobek však není nerezový, což znamená, že praní v pračce může zkrátit jeho životnost.
- Poškozené díly okamžitě vyměňte; musí to provést zkušený personál.
- Výrobek je určen pouze pro použití v interiéru.
- V prostředí s vysokým rizikem infekcí používejte chodítka s polštáři z polyuretanové pěny (číslo příslušenství 57-366-L, 57-366-R a 57-365).

## 16. Skladování a přeprava

Pokud se chodítka nebudou po určitou dobu používat nebo např. při přepravě, doporučujeme stisknout tlačítko nouzového zastavení. Chodítka by měla být přepravována a skladována při teplotě -10 °C až +50 °C a při normální vlhkosti vzduchu, 20 % až 80 % bez kondenzace. Tlak vzduchu by se měl pohybovat v rozmezí 700 až 1060 hPa. Symbol nejvíce vlevo označuje skladování a přepravu. Před nabíjením baterií nebo používáním chodítka nechte chodítka dosáhnout pokojové teploty. Chodítka by neměla být skladována tak, aby bylo vystaveno prachu nebo aby baterie nebo plynový píst byly vystaveny přímému slunečnímu záření.

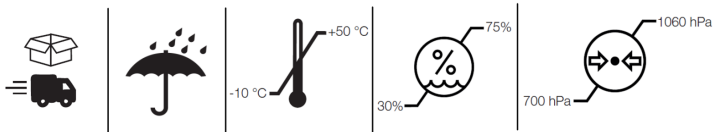

### Fungování

Provozní prostředí by mělo být 5 °C až 40 °C, relativní vlhkost 20 % až 80 % bez kondenzace a atmosférický tlak 700 až 1060 hPa. Viz také níže uvedené technické informace. Symbol nejvíce vlevo označuje provozní stav.





## 17. Technické specifikace

Rozměry platí pro chodítka s kolečky 125 mm.

Číslo dílu	Šířka výrobku	Maximální hmotnost uživatele	Délka	Výška	Váha	Područky / interní rozměry
56-309	66–106 cm	150 kg	101 cm	95–135 cm	40 kg	36–65 cm

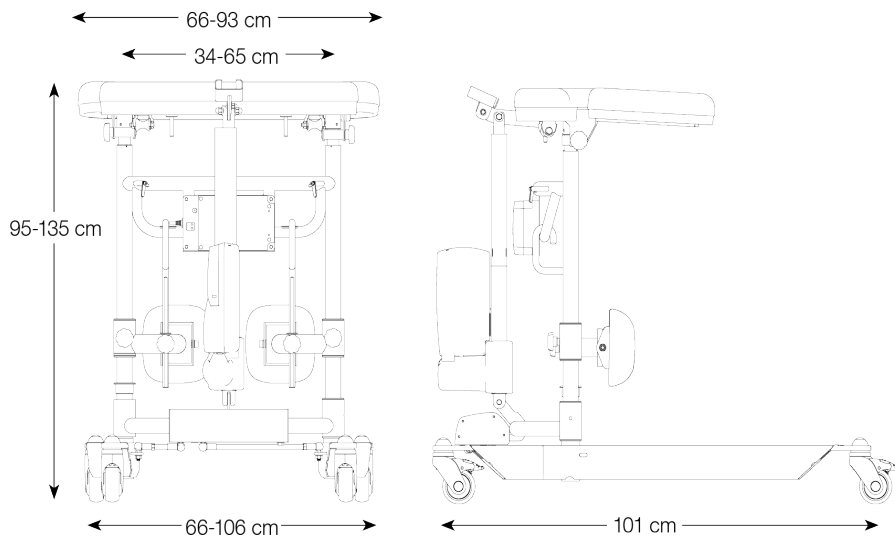

## 18. Recyklace/likvidace

Pokud výrobek již není použitelný, měl by být recyklován v souladu s legislativou a předpisy příslušné země. Všechny elektrické části včetně baterií musí být vyjmuty a recyklovány jako elektrické součástky. (Další informace o způsobu recyklace jednotlivých materiálů výrobku (kovy, plasty, elektronika) získáte v místní recyklační stanici.)

## 19. Záruka

Pro další informace nebo dotazy se obraťte na:

Direct Healthcare Group Sverige AB  
Torshamnsgatan 35,  
SE-164 40 Kista, Sweden

Tel.: +46 (0)8-557 62 200  
info.se@directhealthcaregroup.com

[www.directhealthcaregroup.com](http://www.directhealthcaregroup.com)

## 20. Elektrický systém – technická data

Poháněcí zařízení	Zvedák	Rozšiřování
Výrobce	TiMOTION	TiMOTION
Napětí	24 V	24 V
Tlačení	2000 N / 1500 N	1000 N
Tah	2000 N / 1500 N	1000 N
Samozamykací tlačení	1000 N	1000 N
Proud	6,6 (+/-1,0) A	2,6 (+/-0,4) A
Barva	Černá	Hliník
Zdvih	400 mm	55 mm
Montážní rozměr	605 mm	167 mm
Zapouzdření	IP66	UIP

IEC60601-1 3. revize

## Ovládací skříňka + baterie

Výrobce	TiMOTION
Napětí	24 V
Kapacita	2,0 AH
Zapouzdření	IP66
Barva	ČERNÁ
Elektrická bezpečnost	Třída II

IEC60601-1 3. revize

## 21. Ruční ovladač Plus

\*\*1. Servisní ukazatel – po 11 měsících používání bliká červeně.

Po 12 měsících používání svítí červeně.

Ukazatel slouží jako upomínka, že je potřeba znovu projít pokyny k údržbě (viz Pokyny k údržbě).

Údržbu je nutno provádět alespoň každých 12 měsíců.

Reset: stiskněte a držte tlačítka <2a> + <2b> alespoň 30 sekund.

\*\*Ukazatel přestane svítit asi 30 sekund po aktivaci

(funkce úspory baterie).



















## 22. Předpokládaná životnost:

Předpokládaná životnost výrobku je 8 let.

## 23. Příslušenství

Číslo dílu	Popis
56-339-4-0	Ruční brzda, 2 držadla
56-339-4-1	Ruční brzda, 1 držadlo
56-333-DB	Plech na stání, krátký
56-333/SW-DB	Stojící deska Short, SW, Bure DB, Rise DB
56-383-DB	Plech na stání, dlouhý
56-383/SW-DB	Stojící deska Dlouhá, SW, Bure DB, Rise DB
56-335-3	Držák na infuzní stojan
56-336	Držák na kyslíkovou trubici
56-337	Postranní opěrka
56-338	Držák na infuzní stojan, kompletní
56-387	Kolečko s brzdou 75 mm
56-358	Kolečko s brzdou 100 mm
56-361	Kolečko s brzdou 125 mm
57-365	Vycpávka prostřední područky, PUR
57-366-L/R	Vycpávka levé/pravé područky, PUR
57-367	Chránič kolen, PUR
58-374-X2	Ruční ovladač (TH7)
58-375-X2	Ruční ovladač PLUS DB (TH10)
58-326 (-1, -2, -3)	Stočený kabel / EUR (-UK, -US, -AUS)
56-384-MULTI-S	Pásek MULTI S, sada Rise&Go
56-384-MULTI-M	Pásek MULTI M, sada Rise&Go
56-384-MULTI-L	Pásek MULTI L, sada Rise&Go
56-384-MULTI-XL	Pásek MULTI XL, sada Rise&Go
56-388-KIT	Sada / trénování chůze pro pásek Multi

## 24. Tabulka symbolů

	Tento výrobek splňuje požadavky nařízení o zdravotnických prostředcích 2017/745		Vizuální kontrola
	Zdravotnický prostředek		Přečtěte si příručku
	Upozornění		Kód výrobku
	Informace o výrobci		Kód šarže
	Typ BF, podle stupně ochrany před úrazem elektrickým proudem		Zařízení je určeno pro použití uvnitř
	Symbol WEEE Nesmí se vyhazovat do domovního odpadu		Zařízení třídy II
	Provozní cyklus: 2 min v aktivním (zapnutém) režimu. 18 min v klidovém režimu (vypnutém).		Umývejte při 75 stupních
	Nežehlete		Nečistěte chemicky
	Nevybělujte		

# Electromagnetic Compatibility (EMC)

## Electromagnetic emissions and test levels

The product is intended to be used in the stated environments with electromagnetic levels as specified below. The caregiver and/or user of the product assure that the product is used in such an environment.

Emission test	Standards	Compliance
RF emissions	CISPR 11	Group 1
RF emissions	CISPR 11	Class B
Harmonic current emissions	IEC 61000-3-2	Class A
Voltage fluctuations and Flicker emissions	IEC 61000-3-3	Complies

## Electromagnetic Immunity

Acceptance criteria for the EMC pass criteria is unintentional movement above  $\pm 10$ mm is not allowed. The product is intended to be used in the stated environments with electromagnetic levels as specified below. The caregiver and/or user of the product assure that the product is used in such an environment.

Acceptance criteria for the EMC pass criteria is unintentional movement above  $\pm 10$ mm is not allowed. The product is intended to be used in the stated environments with electromagnetic levels as specified below. The caregiver and/or user of the product assure that the product is used in such an environment.

Radiated Fields in close proximity, Immunity test and compliance. Standard: IEC 61000-4-39			
Dwell time: 3 sec			
Test levels (A/m)	Modulation Pulse modulation	Mod. Frequency (kHz)	Test Frequency
8	CW	CW	30 kHz
65	50% Duty cycle	2.1	134.2 kHz
7.5	50% Duty cycle	50	13.56 MHz

Immunity test	Basic EMC standard or test method	IEC 60601-1-2 Edition 4 Test levels and compliance	
		Professional healthcare facility environment†	Home healthcare environment
Surge	IEC 61000-4-5	± 0.5 kV, ± 1 kV	
Voltage dips	IEC 61000-4-11	0% U <sub>T</sub> ; 0.5 cycle At 0°, 45°, 90°, 135°, 180°, 225°, 270° and 315°	
		0% U <sub>T</sub> ; 1 cycle and 70% U <sub>T</sub> ; 25/30 cycles. Single phase: at 0°	
Voltage Interruptions	IEC 61000-4-11	0% U <sub>T</sub> ; 250 / 300 cycle	
Conducted disturbances induced by RF fields	IEC 61000-4-6	6V in ISM bands between 0.15 MHz and 80 MHz 80% AM at 1 kHz	6V in ISM and amateur bands between 0.15 MHz and 80 MHz 80% AM at 1 kHz
		Dwell time: 3 sec Frequency step size: 1%	
Radiated RF Electro-magnetic fields	IEC 61000-4-3	3 V/m 80 MHz – 2.7 GHz 80% AM at 1 kHz	10 V/m 80 MHz – 2.7 GHz 80% AM at 1 kHz
		Dwell time: 3 sec Frequency step size: 1%	
Electrical fast transients / burst	IEC 61000-4-4	± 2 kV 100 kHz repetition frequency	
RATED Power frequency magnetic field	IEC 61000-4-8	30 A/m 50 Hz or 60Hz	
Electrostatic Discharge (ESD)	IEC 61000-4-2	Contact: ± 8 kV Air: ± 2 kV, ± 4 kV, ± 8 kV, ± 15 kV Number of discharges: 10 for each polarity	

Radiated Radio – Frequency, Proximity fields from wireless communication equipment & compliance. (Dwell time: 3 sec.)  
 Standard: IEC 61000-4-3

	Test Frequency (MHz)	Band (MHz)	Service	Modulation	Immunity test levels (V/m)
Spot Frequencies	385	380 to 390	TETRA 400	Pulse modulation 18 Hz	27
	450	430 to 470	FMRS 460, FRS 460	FM ± 5 kHz Deviation 1 kHz sine	28
	710	704 to 787	LTE Band 13, 17	Pulse modulation 217 Hz	9
	745				
	780				
	810	800 to 960	GSM 800/900, TETRA 800, iDEN 820, CDMA 850, LTE Band 5	Pulse modulation 18 Hz	28
	870				
	930				
	1720	1700 to 1990	GSM 800/900, TETRA 800, iDEN 820, CDMA 850, LTE Band 5	Pulse modulation 217 Hz	28
	1845				
	1970				
	2450	2400 to 2570	Bluetooth, WLAN, 802.11 b/g/n, RFID 2450, LTE Band 7	Pulse modulation 217 Hz	28
	5240	5100 to 5800	WLAN 802.11 a/n	Pulse modulation 217 Hz	9
	5500				
5785					
Other Identified frequencies	433	-	-	Pulse modulation 2 Hz	3
	-	860-960	-	Pulse modulation 2 Hz	54
	2450	-	-	Pulse modulation 2 Hz	54

## Parts List

No.	Art No.	Description	No.	Art No.	Description
1	58-309	Leg support vinyl connection	25	58-389	Battery box 4.0 Ah TBB5/Li-On
2	58-312 57-367	Leg support pad vinyl Rise&Go Leg support pad PU Rise&Go	26	58-377	Actuator Timotion 2000N/5200rpm Bure
3	57-887	Screw K6S M6x16	27	56-353	Bure Handle assy
4	58-306-L 57-366-L	Armrest Outer pad Left Rise&Go Armrest Outer pad PU Left Rise&Go	28	58-338	Bushing Vertical suport frame
5	58-306-R 57-366-R	Armrest Outer pad Right Rise&Go Armrest Outer pad PU Right Rise&Go	29	56-308	Cable holder Bure charger
6	58-305 57-365	Armrest Center Pad Rise&Go Armrest Center Pad PU Rise&Go	30	57-639	Screw K6S M6x8
7	58-351	Middle Frame Rise&Go	31	57-805	Washer BRB 6,4x12x1,6
8	-	Widening assembly Bure Double, R&G, see seperate view	32	57-817	Lock nut CL6 M10
9	58-311	Telescope inner pipe	33	57-825	Washer 10,5x18x2 FZB
10	58-363	Armrest frame center Part Rise&Go	34	57-848	Nordlock 10,7x21x2,5
11	58-374-X2	Hand control TiMotion TH7	35	57-787	Washer 10x25x1,5
12	-	Axis middle frame (Included in 58-351)	36	57-885	Screw MF6S M6x10
13	57-310	Middle frame bushing	37	57-883	Screw MF6S M6x40
14	58-355-L	Bottom Beam Left Rise&Go DB	38	57-879	Cap nut M6
15	58-355-R	Bottom Beam Right Rise&Go DB	39	57-878	Screw K6S M6x25
16	57-049 57-319 57-051	Castor wheel 125mm Brake Castor wheel 100mm Brake Castor wheel 75mm Brake	40	57-811	Serrated lock washer M16
17	57-775	Dome cover wheel	41	57-816	Screw MC6S M10x40 FZB
18	57-776	Dome cover wheel top	44	57-806	Washer 8.4x16x1.5
19	58-354-1	Wheel attachment	45	57-769	Washer 12,5x35x2 FZB
20	58-360	Cover Wheel attachment	46	57-766	Lock nut CL6 M12 FZB
21	57-041-3	Holder remote control TiMotion	47	58-322	Band washer green Rise & Go
22	57-369	Battery clamp Alu	48	58-304-L	Armrest Hinge Left Rise&Go
23	57-370	Battery bracket Alu	49	58-304-R	Armrest Hinge Right Rise&Go
24	58-373	Control box 220V Digital Li-On TiMotion Bure	50	57-880	Cap nut M8



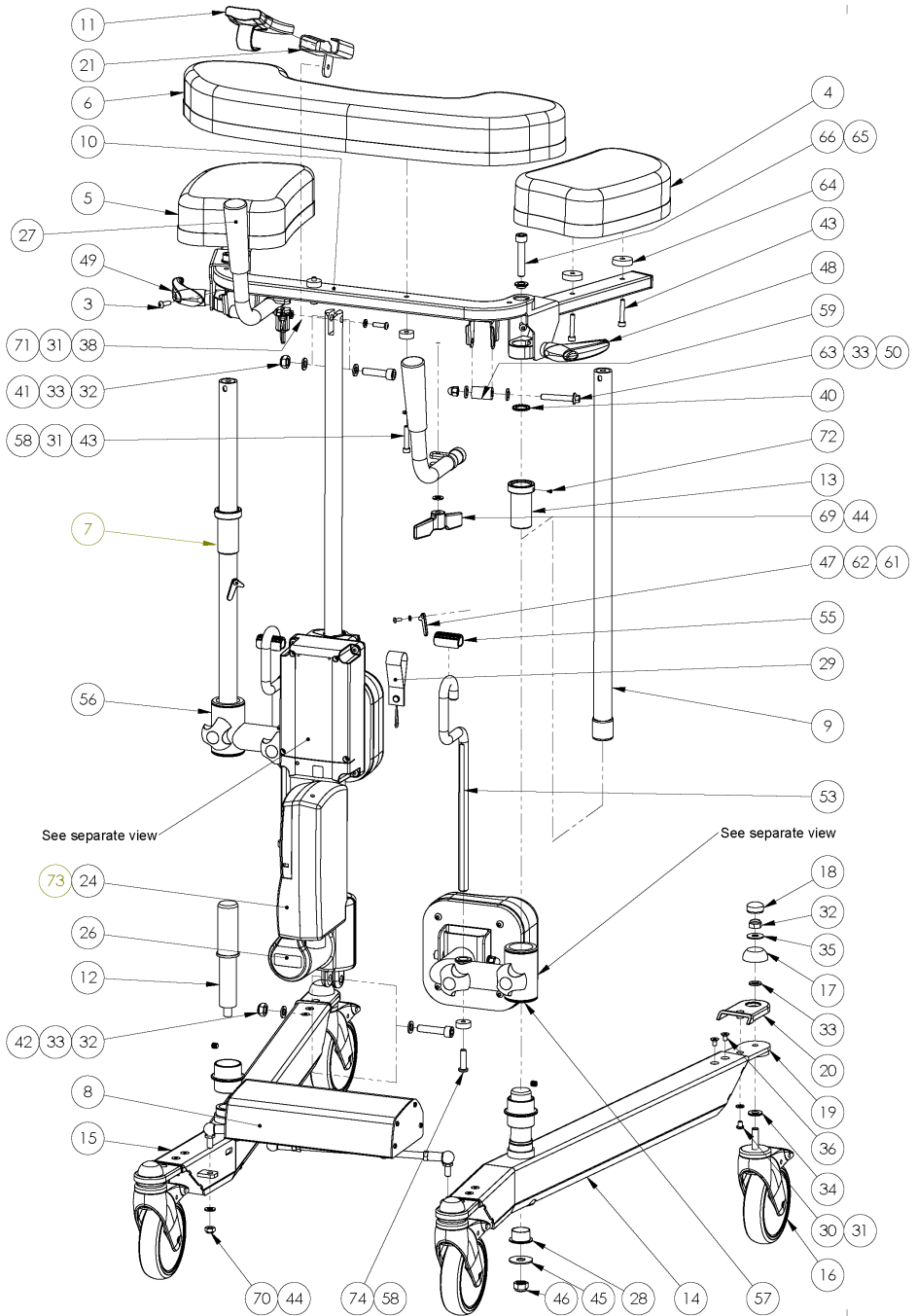

No.	Art No.	Description	No.	Art No.	Description
51	57-867	Screw M8x90 MC6S FZB	63	57-859	Screw M6SF M8x50
52	57-720	Bushing Leg support bracket	64	57-733	Washer Nylon 30x8x7 Rise&Go
53	58-310-1	Leg support hanger	65	58-321	Bushing Armrest Rise&Go
54	58-308-1-L	Leg Support Bracket 14mm LEFT Rise&Go	66	57-968	Screw MC6S M10x55 FZB
55	58-329-PVC 80	Clip Green PE Soft Rise&Go	67	57-839	Star knob handle
56	58-308-1-R	Leg Support Bracket 14mm RIGHT Rise&Go	68	57-710	Star knob handle
57	58-302	Bushing PA6 Black	69	57-917	Wing nut M8
58	57-734	Washer 22x6,5x8	70	57-801	Lock nut M8 FZB
59	57-713	Roll Strap guide Rise&Go	71	57-864	Screw K6S M6x20 FZB
60	58-323	Lock bushing leg support	72	57-812	Tapping screw RXS 2,9x4,5
61	57-857	Screw K6S M4x10 FZB	73	58-326	Spiral Cord EUR - TiMotion, Bure
62	57-858	Washer BRB 8x4,3x0,8	74	57-881	Screw K6S DIN 7380 8.8 M8 x 30 FZB

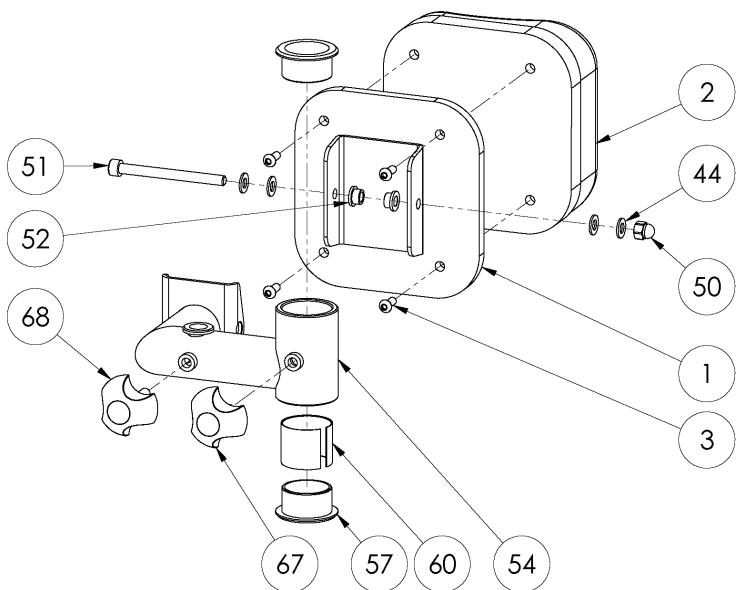
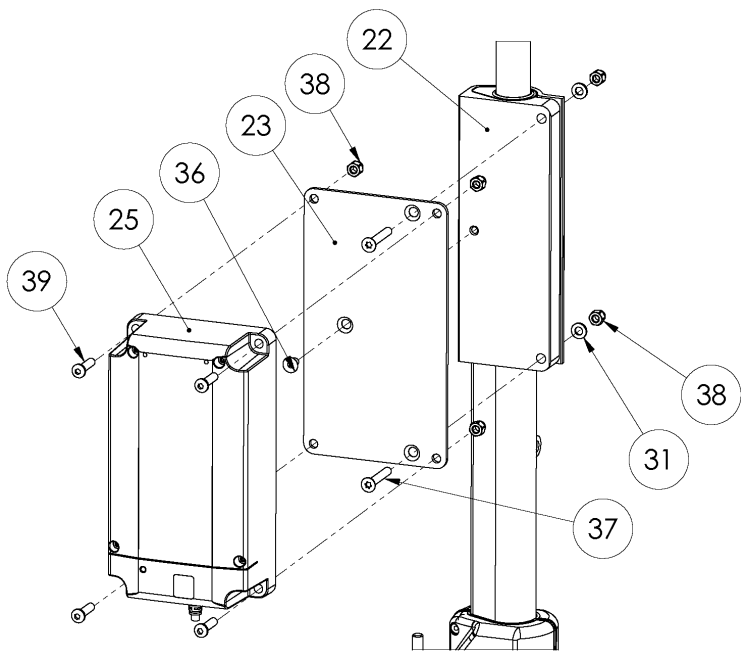

No.	Art No.	Description
8		Widening assembly Bure Double, R&G

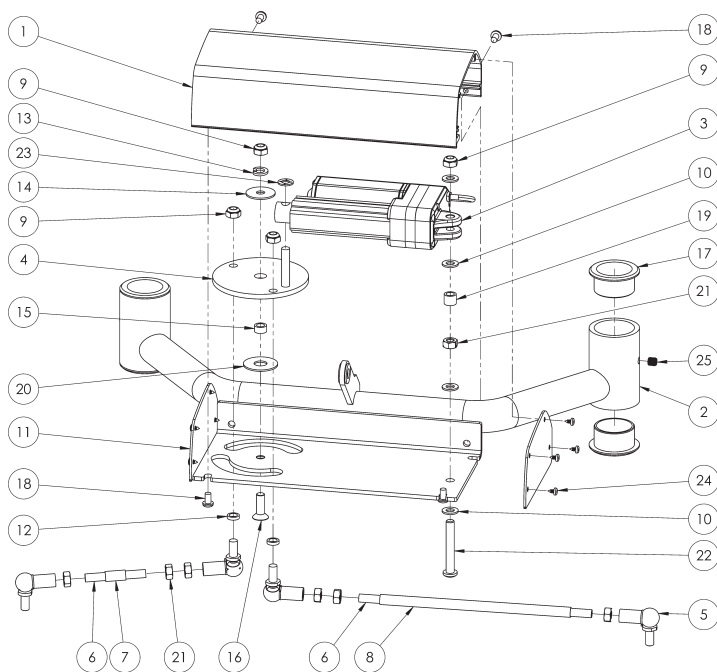

No.	Art No.	Description	No.	Art No.	Description
1	58-356	Housing Turn motor	14	57-826	Washer 8,4x29x1,5
2	58-352	Crosection bottom Bure Double	15	57-760	PVC Spacer 8x12x6,4
3	58-378	Actuator TA16 TIMotion	16	57-765	Screw MF6S M8x25
4	58-364	Turning wheel	17	58-302	Crosection bottom bushing
5	57-763	Ball joint angled M8	18	57-818	Screw K6S M6x10
6	58-381	Threaded steel rod M8	19	57-778	Washer Nylon 05-8-12-10
7	58-380-R	Turning tube right	20	57-774	Washer Nylon 13x34x1,5
8	58-380-L	Turning tube left	21	57-876	Nut M6M M8
9	57-801	Lock nut M8	22	57-882	Screw K6S 10.9 M8x55
10	57-806	Washer 8.4x16x1.5	23	57-767	Washer Starloc 8x15,3
11	58-358	Cover Housing Turn motor	24	57-771	Screw RXS 3,5x6,5
12	57-777	Washer nylon 05-8-12-3	25	57-875	Set screw SK6S M8x6
13	57-836	Spring lock washer M8			

# Product Overview

## REF

Article number	Product name
56-309	Bure Rise&Go DB Timotion, 125mm
56-309-AUS	Bure Rise&Go DB Timotion, 125mm, AUS
56-309-B/0-PU	Bure Rise&Go DB Timotion, 125mm, handbrakes, PU
56-309-PLUS	Bure Rise&Go DB Timotion, 125mm, Plus
56-309-PLUS-PU	Bure Rise&Go DB Timotion, 125mm, PU, Plus
56-309-PLUS-PU-RS	Bure R&G DB Timotion, PU, Plus, Locked direction
56-309-PU	Bure Rise&Go DB Timotion, 125mm, PU
56-309-PU-AUS	Bure Rise&Go DB Timotion, 125mm, PU, AUS
56-309-UK	Bure Rise&Go DB Timotion, 125 mm, UK
56-309-PU-UK	Bure Rise&Go DB Timotion, 125 mm, PU, UK
56-309/100	Bure Rise&Go DB Timotion, 100mm
56-309/75	Bure Rise&Go DB Timotion, 75mm
56-309/75-AUS	Bure Rise&Go DB Timotion, 75mm, AUS
56-309/75-B/0	Bure Rise&Go DB Timotion, 75mm, handbrakes
56-309/75-B/0-PLUS	Bure Rise&Go DB Timotion, 75mm, handbrakes, Plus
56-309/75-B/0-PS-PU-R	Bure Rise&Go DB Timotion, 75mm, handbrakes, PU, Plus
56-309/75-B/0-PU	Bure Rise&Go DB Timotion, 75mm, handbrakes, PU
56-309/75-Plus	Bure Rise&Go DB Timotion, 75mm, Plus
56-309/75-PLUS-PU	Bure Rise&Go DB Timotion, 75mm, PU, Plus
56-309/75-PLUS-PU-UK	Bure Rise&Go DB Timotion, 75mm, PU, Plus, UK
56-309/75-PU	Bure Rise&Go DB Timotion, 75mm, PU
56-309/75-PU-AUS	Bure Rise&Go DB Timotion, 75mm, PU, AUS
56-309/75-PU-UK	Bure Rise&Go DB Timotion, 75mm, PU, UK
56-309/75-PU-US	Bure Rise&Go DB Timotion, 75mm, PU, US
56-309/75-UK	Bure Rise&Go DB Timotion, 75mm, UK
56-309/75-US-TRG	Bure Rise&Go DB Timotion, 75mm, direction lock, US

Main configuration is following: 125 mm wheels, no handbrakes, cushions made of synthetic leather, regular hand control, no special features. Following variations are possible:

- 125/100/75 mm – indicates diameter of wheels
- Handbrakes – indicates that the model has a handbrake on both handles
- 1 handbrake – indicates that the model has only 1 handbrake on one of the handles
- UK, AUS, US – models designed specifically for these countries
- Timotion- means that the model includes electronics from Timotion for adjustment of the height
- Plus – means that the model includes a Plus hand control
- PU – means that the model includes cushions made of Polyurethane
- RS – means that the model has rotation stop.

# SystemRoMedic™

## Simple solutions for great results

SystemRoMedic® is the name of Direct Healthcare Group's unique easy transfer concept, the market's widest and most comprehensive range of clever, easy-to-use and safe transfer and lifting aids designed to make life easier, both for the user and for the caregiver. SystemRoMedic® is a complete solution that provides for the majority of patient transfer or manual handling requirements. From the simplest to the most complex scenarios, from the lightest to the heaviest. The concept encompasses assistive devices for four different categories of transfers:

- Transfer, assistive devices for manual transfers of users between two locations.
- Positioning, assistive devices for manual repositioning of users within the same location.
- Support, assistive devices for mobility support e.g., during sit-to-stand or gait training.
- Lifting, assistive devices for manual and mechanical lifting of users.

## Improved work environment, improved quality of care and cost savings

The philosophy behind SystemRoMedic® is focused on the prevention and reduction of occupational injuries while allowing users to experience a greater sense of independence and dignity. Through a unique combination of training and a complete range of efficient transfer aids, SystemRoMedic® offers improvement of both work environment and quality of care and, at the same time, achieves significant cost savings.

## Always make sure that you have the correct version of the manual

The most recent version of all manuals are available for downloading at/from our website;  
[www.directhealthcaregroup.com](http://www.directhealthcaregroup.com)

## For questions about the product and its use

Please contact your local Direct Healthcare Group and SystemRoMedic® representative. A complete list of all our partners with their contact details can be found on our website; [www.directhealthcaregroup.com](http://www.directhealthcaregroup.com).



Moving Health Forward

 Type BF Applied Parts

Medical Device Class I. The product complies with the requirements of the Medical Devices Regulation 2017/745.

Direct Healthcare Group Sverige AB  
Torshamnsgatan 35,  
SE-164 40 Kista, Sweden

Tel: +46 (0)8-557 62 200  
[info@directhealthcaregroup.com](mailto:info@directhealthcaregroup.com)  
[www.directhealthcaregroup.com](http://www.directhealthcaregroup.com)