

Bure Standard/S Bure Low/S

System**RoMedic**



Instructions for use – English

Bruksanvisning – Svenska

Brugsvejledning – Dansk

Käyttöohje – Suomi

Gebrauchsanweisung – Deutsch

Manuel d'utilisation – Français

Istruzioni per l'uso - Italiano

Naudojimo instrukcija – lietuvių



SWL: 150 kg / 330 lbs

Table of contents

English	4
Svenska	18
Danske	32
Suomi	46
Deutsch	60
Français	75
Italiano	89
lietuvių	104

Product Overview

REF

56-310	56-312T/100
56-310/100	56-321
56-310/75	56-321/75
56-310/75-B/0	56-321/75-PU
56-310-B/0	56-321-S
56-311-PARSONS-KD	56-321-S/100
56-311	56-321-S/75
56-311-PARSONS-KD	56-321-S/75-PU
56-311/100	56-321-S/75-UK
56-311/100-PU	56-322/75
56-311/75	56-322-S
56-311/75-B/0	56-322-S-B/0
56-311/75-B/1	56-322-S/75
56-311/75-PU	56-301/75-RS
56-311-B/1	56-302-W
56-311-BRAKE/1-RED	56-302T/75-PU-AUS
56-311-BRAKE/0-PU	56-302T
56-311-PU	56-302T-FKN_R
56-311-RED	56-302T/75
56-311-RS	56-302T/75-FKN_R
56-300	56-302T/75-PU
56-300/100	56-302T-PU
56-300/75	56-302T-TK
56-300/75-DIR	
56-300/75-B/0	
56-300/75-B/0-PU	
56-300/75-B/1-PU	
56-300-B/0	
56-300-B/1	
56-301	
56-301-B/0	
56-301-PU	
56-301/75	
56-301/75-PU	
56-312T	
56-312T-B/0-PU	
56-312T-BRAKE/0	
56-312T-B/0-TKN_R	
56-312T-PU	
56-312T-TK	
56-312T-US	
56-312T/75	
56-312T/75-PU	

Bure Standard/S

Bure Low/S

Instructions for use - English

SystemRoMedic

1. Intended use

Walkers are to be used as indoor, movable and portable assistive aids, which together with approved accessories are intended to be used for transfer from sitting to standing positions, and walking training. Walkers are to be used by persons with reduced muscular strength, who shall be able to stand and perform simple leg movements. Walkers are to be used for leaning on when walking and standing during early mobilization training. Walkers and accessories are intended for indoor use only in Home Healthcare environment and Professional Healthcare facility environment.

2. Contraindications, Precautions and Warnings

Contraindications
The device may not be used by patients above the maximum weight indicated on the label of the device.
Precautions
Check that the device is used on a dry and flat surface.
Check the device is correctly mounted/assembled before its first use.
Check the device after every folding/disassembly after any transport.
Check height adjustment and leg spreading motions and inspect the actuators' or gas pistons' full ranges.
Activate the brakes whenever the device is not in use.
Check the function of the brakes before use.
Inspect the device regularly to detect any signs of damage. If there are any visible signs of damage, contact Direct Healthcare Group Customer Service.
In case of an electrical model of the device, check that the hand control does not show signs of wear before every use.
Check that the hand control markings are in accordance with the lifting functions.
Check the battery status of an electrically operated model, before using the device.
It is important to never leave the user alone during the transfer.
Warranty applies only if repairs or alterations are made by personnel who are authorized by Direct Healthcare Group.
Ensure that there are no obstacles or people in the way of the device, when moving.
Handle batteries with care. Do not drop.
Use only batteries and cables that are intended for the device as instructed by the manufacturer.
Verify that potential accessories that might be used are properly attached to the device before use.
Low speed is recommended when moving with the device.
Take care not to drive the device over thresholds with high speed or force. Approach the threshold with lower speed and communicate the coming threshold to the user.
Keep the instructions for use together with the product so that it can be used as a reference if necessary.
Beware of moving parts during usage.
Perform a risk assessment on the user before using the Walker to ensure they can stand and perform simple movements.

Warnings
The caregiver must be able to read and understand the Manual/IFU of the product.
It is important to use only approved accessories to prevent unintended detachment of components and subsequently a fall that may lead to patient injury.
Use careful and gentle maneuvers when moving the device.
Perform maintenance/service of the device, according to the instructions in the manual/IFU, at least once every 12 months.
Accessories must be properly fitted and tested in relation to the user's needs and functional ability.
Special care must be taken when using strong electrical power sources such as diathermy and the like so that diathermy cables are not placed on or near the device. In case of doubt consult with a Direct Healthcare Group representative.
When lifting the device, only use the denoted handholds. At least two people are required for lifting the device.
Do not leave a care recipient unattended during a transfer.
Never move the lift by pulling on the actuator or gas piston.
The device must not be lowered into water.
The device must not be cleaned using steam.
The device must not be left or stored in a damp or humid environment.
The device must not be charged in a wet room.
The device must not be used outdoors, only indoors.
To avoid the risk of electric shock, this equipment must only be connected to a supply mains with protective earth.
No modification of this equipment is allowed
Do not modify this equipment without authorisation of the manufacturer
If this equipment is modified, appropriate inspection and testing must be conducted to ensure continued safe use of this equipment.

Before use:

- Inspect the packaging for any damage.
- Check for correct product being delivered.
- Check to ensure that the device is free from damage.
- Check if all the parts/components are included in the packaging.
- Check if all approved accessories are included in the package.
- Check if Product Quality Approval document is included in the packaging. Save this document for future contact with manufacturer.
- Make certain the device is properly assembled.
- Check lifting function and bottom-frame adjustment function.
- Check if it is possible to move the device in all directions.

3. Standing Up Using the Bure

With electrical components:

1. Ask the user to sit on the edge of the bed or chair. Bring out the walking table and place it in front of the user. Lock the brakes on the wheels.
2. Ask the user to place their arms on the armrests. If necessary, ask the user to move forward on the seat base so that the user reaches the handles.
3. Ask the user to lean forward. To start raising the walking table, press the UP button on the controller. Raise the walking table to a desired height.
4. Unlock the brakes. Assist the user while walking.

With gas piston:

1. Ask the user to sit on the edge of the bed or chair. Bring out the walking table and place it in front of the user. Lock the brakes on the wheels.
2. Raise the walking table by pressing the handle on the gas piston.
3. Ask the user to lean forward, grasp the armrests and stand up.
4. Adjust the height of the walking table to a desired position

4. Using Bure Walker with Gait Training Kit 56-388

Top view



- The gait support harness has four blue straps with a plastic buckle allowing for adjustments in length, having steel carabiner clips at the ends to be fastened to the gait walker. The carabiner clips on to the metal mounts placed under the table of the Gait walker.
- Apply the gait walker support harness by clipping on the two front carabiners to the front mounters, one on each side of the table.
- Place the user standing up in the Gait walker. Pull back the harness in between the legs and clip on the carabiners to the back mounters, one on each side of the table. Adjust the harness to the user by pulling in the back strap loops.
- **Observe!** Intended use of the Gait trainer support harness is to practise walking. **It is not** a sitting or lifting aid.

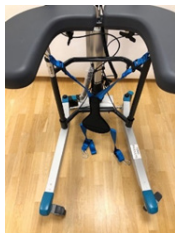

5. Raising/Lowering the Frame - Electric

The desired height is adjusted with Arrow <UP> or Arrow <DOWN>.

Handset TiMOTION Plus also have charge indicator / battery (low, medium, high) and Service indicator (see further under "17 Hand Control Plus").



6. Raising/Lowering the Frame - Gas

Release the gas strut by moving the handle upward (the gas strut will raise the Walker). Let go of the handle at the desired height (the gas strut is locked).

Release the gas strut by moving the handle upward. Use your body weight to press the frame down. Let go of the handle at the desired height (the gas strut will lock).



7. Adjusting the Handles

To adjust handles to the desired position; undo knob, adjust handle, tighten knob.



8. Left and Right Adjustment of Armrests

The armrests can be adjusted sideways for optimal support; undo knob, adjust armrest, tighten knob.

9. Locking/Unlocking Castors

Depress the foot brake to set it and lock the castor. Press down on the protruding part of the brake to release it.



10. Control Box Wiring

Remove the control box cover to make the connections as described below. Use a screwdriver or similar; refer to the special labels on the control box.

NOTE: Make sure that plugs are connected to the correct sockets otherwise the actuators can be damaged.

1. Socket for the raise/lower actuator.
2. Hand control socket.
3. Battery terminal socket.
4. Plug socket. NOTE: The plug must ALWAYS be connected to the control box for IP protection to be valid.



11. Battery Charging

- Plug needs to connect to 230V wall socket. Charging starts automatically.
 - LED / battery flashes green.
- The battery is of the LiOn type and insensitive to how long / how often you charge the battery. Full charge on discharged battery takes about 24 hours.
- We recommend that the battery plug be removed from the control box if the product will be out of use for an extended period (more than one week) or if the battery is switched off by means of the ON/OFF switch. This eliminates the risk of disabling the battery as the control box always uses a small quantity of electricity even when the Walker is not in use.

12. LEDs on Control Box and Battery

Control box – green light when power is available from battery/mains socket.

Battery:

- The LED flashes green during charging.
- ON/OFF: To use the product, press ON.
- The green lamp will begin to flash.
- Use the OFF button (hold down for 5 s) to switch off the battery if the product will not be used for an extended period.
- The LED will show a constant green light when the battery is fully charged.
- When the battery is in normal state/in operation, the LED flashes green at REGULAR intervals, namely 0.5 s ON, 4 s OFF.
- When the battery requires charging (remaining charge <25%) the LED will flash orange/red at REGULAR intervals, namely 0.5 s ON, 4 s OFF.



NOTE: The battery has an in-built device that automatically switches it off when remaining charge is <20%. The LED is then extinguished. The battery must now be fully charged before the electronics can be used again.

13. Maintenance

Check that everything is clean and working before using.

Recommended at least once per year

Check that	Action
General The Walker feels firm/free from play. The Walker does not rattle during manoeuvres. The Walker is level and all of its castors are in contact with the floor. The Walker is not dirty.	Clean with lukewarm soap solution or alcohol-based cleaning agent (no petroleum products).
Armrest Armrests are intact and clean. Armrest widening is functional.	Clean; replace if damaged. Fit lock screws/plates as required.
Handle Grips are not damaged/dirty. Handle adjustment is functional.	Clean with lukewarm soap solution (no petroleum products). Replace handle grips. Fit lock screws/plates as required.
Battery Check that the charging cable is connected to the control box. Check that the hand control is connected to the control box. Check that connections are made according to the wiring diagram. Check that the battery, actuators and control box are not loose.	Fit new charging cable; this must always be connected to the control box (IP65 protection). Connect or fit new hand control as required. Refer to the wiring diagram in the control box wiring section. Tighten; replace with new fasteners as required.
Height adjustment Raising and lowering are functional. The Walker feels stable at maximum settings. There is no play between the vertical frame and bottom frame. Height adjustment clamps lock. The electric actuator fitting must be free from play. Height adjustment via hand control is functional. The electric actuator must run smoothly at a constant speed.	Fit new guide sleeves (in frame) or end plugs (in chrome tubes) as required. Tighten all lock bolts. Replace clamps. Tighten the attachment fitting concerned; replace bolts/lock nuts as necessary. Check that the battery/hand control/ actuator are connected in accordance as in the control box wiring section. Charge the battery. Contact customer services. Refer to the wiring diagram in the control box wiring section.
Frame parts There is no mechanical damage. There are no scratches. End plugs/lower frame fitted	If damage is present, contact DHG customer services. Touch up as necessary. Fit new end plugs.
Castors/brakes Castors roll easily/tread not damaged. The castors are firmly fastened to the lower frame. Castor brakes functional on all castors. Handbrake functional.	Clean or replace castors. NOTE: Castors are always fixed to the lower frame with thread locker or lock nuts. Do not dismantle the castors; replace the whole castor assembly instead. Tighten the castor bolt and fit locking nut or use thread locker (depends on model). Replace castor assembly. Adjust the brake or fit new castors.

DHG can provide upon request necessary technical information in order to assist maintenance and repair of the device.

14. General Maintenance Advice & Cleaning of Walker

- Clean the walker armrests and handles after every use. Wipe using a mild soap solution/surface disinfectant. However, the product is not corrosion proof.
- With environments with high risk of infections use the walker with PU-cushions (Accessory number 57-361-L and 57-361-R)
- Replace damaged parts immediately; must be done by experienced personnel.
- The product is only intended for indoor use.

15. General Maintenance for gait training Sling:

Read the product label.



Do not use rinsing agent.
To prolong product life,
avoid tumble-drying.

16. Storage and transportation

If the walker is not to be used for some time or e.g., during transport, we recommend that the emergency stop button be pressed in. The walker should be transported and stored in $-10\text{ }^{\circ}\text{C}$ to $+50\text{ }^{\circ}\text{C}$ and in normal humidity, 20% to 80% non-condensing. The air pressure should be between 700 and 1060 hPa. Leftmost symbol indicates storage and transportation. Let the walker reach room temperature before the batteries are charged or the walker is used. The walker should not be stored so that it is exposed to dust, or so that the battery or gas piston is exposed to direct sunlight.

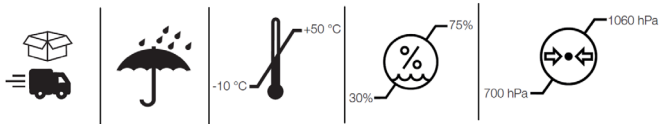

Operation

The operating environment should be $5\text{ }^{\circ}\text{C}$ to $40\text{ }^{\circ}\text{C}$, relative humidity 20% to 80% non-condensing, and atmospheric pressure 700 to 1060 hPa. See also Technical Information below. Leftmost symbol indicates operating condition.



17. Technical Specifications

Dimensions apply to Walkers with 125 mm castors.

Part No.	Product	Product width	Max user weight	Length	Height	Armrest/ internal dimension
56-311	Standard GAS	78cm	150kg	80cm	90-129cm	25-50cm
56-301	S GAS	66cm	150kg	79cm	90-129cm	30-45cm
56-322	Low GAS	78cm	150kg	80cm	75-95cm	25-50cm
56-322-S	Low S GAS	66cm	150kg	79cm	75-95cm	30-45cm

Product weight:

Manual 15 kg, Gas 15 kg, Electric 21 kg

"LIFT" denotes suitable handhold for lifting the Walker.

NOTE: At least two people are required for lifting.

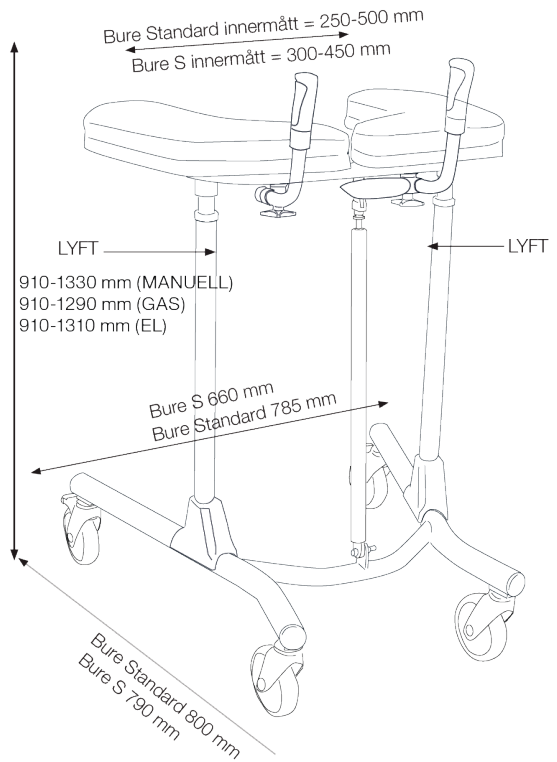

18. Recycling/Disposal

When the product is no longer usable it should be recycled in accordance with legislation and regulations in the country concerned. All electrical parts including batteries must be removed and recycled as electrical components. (Ask your local recycling station for further information about how the different materials in the product (metals, plastics, electronics) should be recycled).

19. Warranty

For further information or enquiries please contact:

Direct Healthcare Group Sverige AB
Torshamnsgatan 35,
SE-164 40 Kista, Sweden

Tel: +46 (0)8-557 62 200
info.se@directhealthcaregroup.com

www.directhealthcaregroup.com

20. Electrical System - Technical Data

Actuator	Lift
Producer	TIMOTION
Voltage	12V
Push	2000N/1500N
Pull	2000N/1500N
Self-locking push	1000N
Current	6.6 (+/-1,0)A
Colour	Black
Stroke	400mm
Mounting dim	605mm
Encapsulation	IP66

IEC60601-1 3rd revision

Control box + Battery

Producer	TiMOTION
Voltage	24V
Capacity	2.0AH
Encapsulation	IP66
Colour	Black
Electrical safety	Class II

IEC60601-1 3rd revision

22. Expected lifetime:

The life expectancy of the product is 8 years.

23. Parts List

1	A	Armrest	6	M	Protective Cover	
	B	Knob		N		Bolts
	C	Plastic Washer				
	D	Washer, Black				
2	D	Handle & Grip	7	O	Wheel frame	
	E	Clamp		P	End bushing	
	F	Knob		Q	Wheel	
				R	Bolt	
				S	Washer	
				T	Nut	
		U	Serrated washer			
3		Upper frame	8		Locking handle, height adjustment	
4	G	Chromium-plated tube	9	A	Gas strut	
	H	Attachment bolt (2 pcs)		B	Handle	
	I	Serrated washer		C	Arm/housing	
	J	End bushing		D	Bolt, washer (2 pcs), nut (attachment at bottom and top)	
5	K	Frame	10	A	Battery shelf & attachment bolts	
	L	Sleeve guide		B	Battery & nut/ bolt (for attachment to battery shelf)	
				C	Control box TIMOTION	
				D	Hand control TIMOTION	
				E	Actuator TIMOTION	

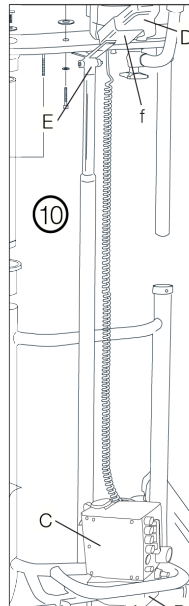
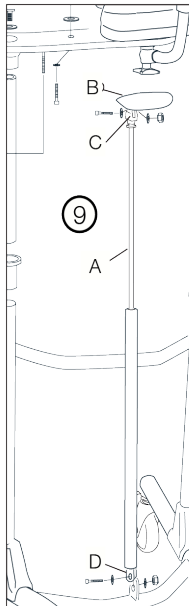

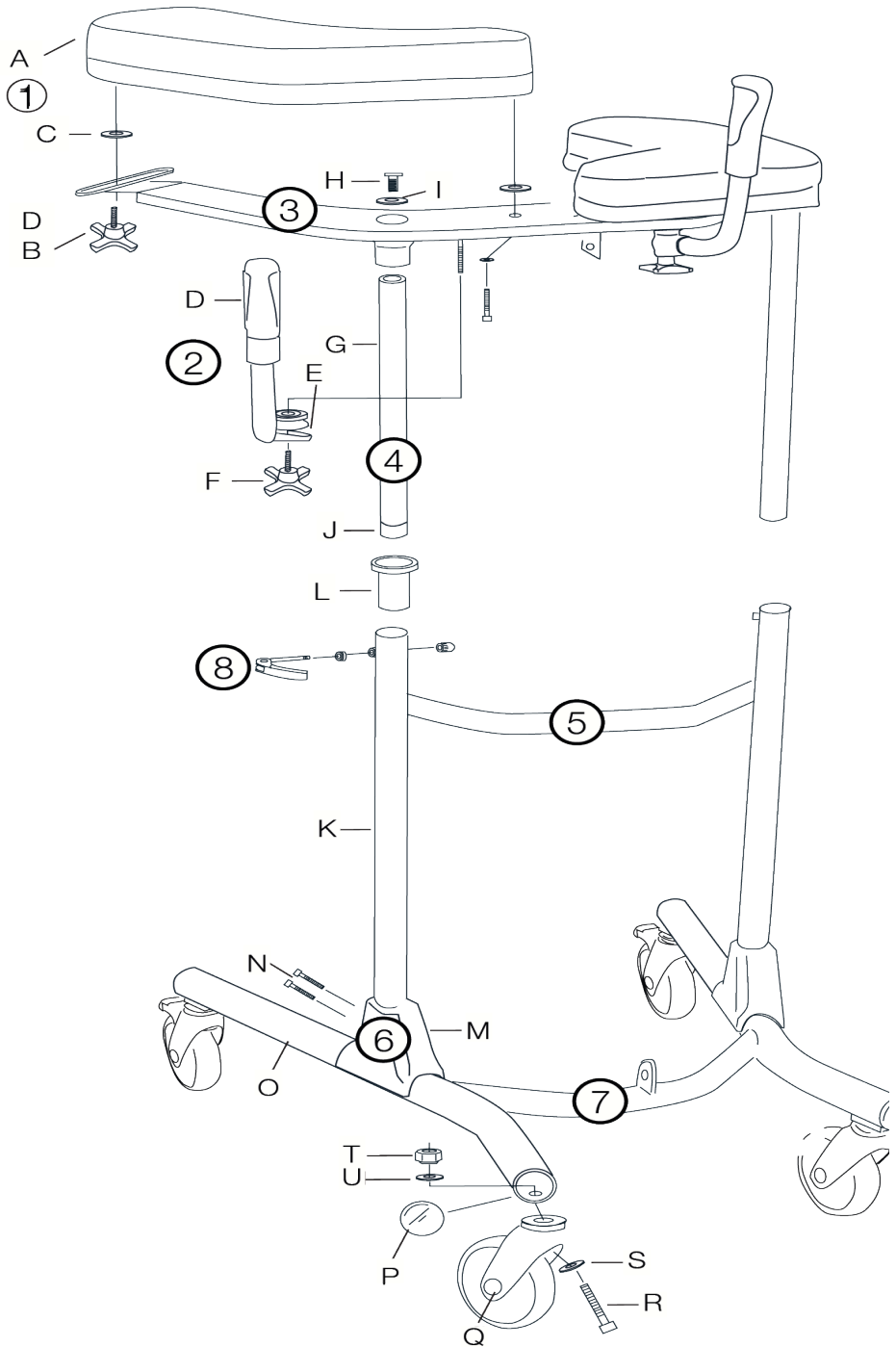

















24. Spare Parts

Nr.	Part no.	Description
-	56-305	Touch-up paint Bure, Silver 8
10F	56-328	Holder, hand controller (EL only)
L	56-340	Guide sleeve
G	56-341	Standard guide tube/chrome
9B/C	56-342	Plastic handle Bure GAS (GAS only)
J	56-343	End piece, guide tube
P	56-344	End piece, lower frame, Black/D45
10B	56-389	TiMOTION - Battery
10E	58-377	TiMOTION- Actuator (raise/lower)
10C	58-373	TiMOTION- Control box 220 V
10A	56-351	Battery shelf Std (EL only)
O	57-300	Lower frame, Bure Std
O	57-300-2	Lower frame, Bure S
2	56-353	Handle kit, Bure Std (2 pairs incl. lock knob/clamps)
-	56-357	Wheel without brake 100 mm
-	56-358	Wheel with brake 100 mm
-	56-360	Wheel without brake 125 mm
-	56-387	Wheel with brake 75 mm
Q	56-361	Wheel with brake 125 mm
8	56-362	Lock lever, manual height adjustment
8	56-362-1	Lock lever, clamp, bolt for manual height adjustment
2F	56-363	Knob for adjusting handle
1B	56-364	Knob for adj. width of armrest plates
1A	56-366	Armrest, right, Bure Standard/S
1A	56-367	Armrest, left, Bure Standard/S
10D	58-374-X1	TiMOTION- Hand control (raise/lower)
M	56-375	Protective cover, plastic, Bure Standard
-	58-326	TiMOTION- Coiled cable
1C	57-792	Washer, nylon
1D	57-918	Washer, black

25. Accessories

Part no.	Description
56-339-1-0	Handbrake kit/2 handles
56-339-1-1	Handbrake kit, one-handed brake
56-327	Frame elevation kit 70 mm
56-330	Gas strut kit 150N incl. attachment/lever
56-330-LOW	Gas strut kit 150N incl. attachment/lever for Bure Low
56-368	Gas strut 150N (gas strut only)
56-381	Gas strut kit 200N incl. attachment/lever
56-331	Stirrup
56-334	Drip holder
56-335	Attachment for drip holder
56-336	Oxygen holder
56-337	Side support, adjustable
56-338	Drip rod complete with attachment
56-389	Soft basket with attachment, Bure Standard/S
56-388-KIT	Kit/Gait training

26. Table of Symbols

	This product complies with the requirements of the Medical Device Regulation 2017/745		Visual Inspection
	Medical Device		Read the manual
	Caution		Product Code
	Manufacturer information		Batch Code
	Type BF, according to the degree of protection against electric shock		The device is intended for indoor use
	WEEE Symbol May not be discarded in domestic waste		Class II Equipment
 ON 2min OFF 18min	Duty Cycle: 2 min in active (ON) mode. 18 min in rest (OFF) mode.		Wash at 75 degrees
	Do not iron		Do not dry clean
	Do not bleach		

Bure Standard/S

Bure Low/S

SystemRoMedic

Bruksanvisning - Svenska

1. Avsedd Användning

Gåbord ska enbart användas inomhus och på plant underlag. Gåbord är ett hjälpmedel, som tillsammans med godkända tillbehör är avsedda att användas för förflyttning från sittande till stående positioner och gångträning. Gåbord ska användas av personer med nedsatt muskelstyrka, som ska kunna stå och utföra enkla benrörelser. Gåbord ska användas för att luta sig mot när brukaren går och står under tidig mobiliseringsstråning. Gåbord och tillbehör är avsedda att användas i hemsjukvårdsmiljö och professionell vårdinrättning.

2. Kontraindikationer, Försiktighetsåtgärder och Varningar

Kontraindikationer
Produkten får inte användas av en brukare vars vikt överstiger den maximala brukarvikt som anges på produktens etikett.
Försiktighetsåtgärder
Kontrollera att produkten används på en torr och plan yta.
Kontrollera att produkten är korrekt monterad/ihopsatt före den första användningen.
Kontrollera produkten efter att den har varit ihopfäld /demonterad efter transport.
Kontrollera höjjustering och benspridningsrörelser och inspektera ställdonens eller gasfjäderns fulla rörelseomfång.
Aktivera bromsarna när produkten inte används.
Kontrollera bromsarna före användning.
Inspektera produkten regelbundet för att upptäcka tecken på skada. Om det finns några synliga tecken på skada, kontakta Direct Healthcare Groups kundtjänst.
Före varje användning av en elektrisk modell av produkten, kontrollera att handkontrollen inte visar tecken på slitage.
Kontrollera att markeringarna på handkontrollen överensstämmer med lyftfunktionerna.
Före varje användning av en elektrisk modell av produkten, kontrollera batteristatus.
Det är viktigt att aldrig lämna brukaren ensam under förflyttningen.
Garanti gäller endast om reparationer eller ändringar görs av personal som är auktoriserad av Direct Healthcare Group.
Se till att det inte finns några hinder eller människor i vägen för produkten när brukaren förflyttar sig med hjälp av produkten.
Hantera batterier varsamt. Tappa inte.
Använd endast batterier och kablar som är avsedda för produkten enligt tillverkarens anvisningar.
Kontrollera att potentiella tillbehör som kan användas är korrekt anslutna till enheten före användning.
Låg hastighet rekommenderas när du använder produkten.
Var försiktig så att du inte kör produkten över en tröskel med hög hastighet eller kraft. Närma dig trösklar med lägre hastighet och uppmärksamma brukaren när ni närmar er en tröskel.
Förvara bruksanvisningen tillsammans med produkten så att den kan användas som referens vid behov.

Se upp för rörliga delar under användning.
Genomför en riskbedömning med en brukare innan ni använder ett gåbord. Säkerställ att brukaren kan stå och göra enkla rörelser med ben.
Varningar
Vårdgivaren måste kunna läsa och förstå produktens bruksanvisning och användarinstruktioner.
Det är viktigt att endast använda godkända tillbehör listade i bruksanvisningen för att förhindra att komponenter lossnar oavsiktligt, då detta medföra ett fall och patientskada.
Manövrera mjukt och försiktigt när du jobbar med produkten.
Utför underhåll/service av enheten enligt instruktionerna i bruksanvisningen, minst en gång var 12:e månad.
Tillbehören måste vara ordentligt fastsatta. De bör testas i förhållande till användarens behov och funktionsnivå.
Särskild försiktighet måste vidtas vid användning av starka elektriska kraftkällor som används vid till exempel diatermi och liknande så att diatermikablar inte placeras på eller i närheten av enheten. Vid tvivel, rådgör med en representant för Direct Healthcare Group.
När du lyfter produkten ska du endast använda de angivna handfästena. Minst två personer krävs för att lyfta produkten.
Lämna aldrig brukaren utan uppsikt när produkten används.
Flytta aldrig produkten genom att dra i ställdonet eller gasfjädern.
Produkten får inte sänkas ner i vatten.
Produkten får inte lämnas eller förvaras i miljö med hög luftfuktighet.
Produkten får inte rengöras med ånga.
Produkten får inte laddas i ett våtrum.
Produkten får inte användas utomhus, endast inomhus.
För att undvika risk av en elektrisk chock, gåbord kan endast kopplas mot elektrisk källa med jord.
Ingen modifiering av denna utrustning är tillåten.
Ändra inte denna utrustning utan tillstånd från tillverkaren.
Om denna utrustning modifieras måste lämplig inspektion och testning utföras för att säkerställa fortsatt säker användning av denna utrustning.

Före användning

- Inspektera förpackningen för att upptäcka eventuella skador.
- Kontrollera att rätt produkt har levererats.
- Kontrollera att materialet är fritt från skador.
- Kontrollera att alla delar/komponenter finns med i förpackningen.
- Kontrollera att alla godkända tillbehör finns med i förpackningen.
- Kontrollera att kvalitetsgarantidokumentet finns med i förpackningen. Spara det här dokumentet för eventuella framtida kontakter med tillverkaren.
- Kontrollera att gåbordet är korrekt monterat.
- Kontrollera lyftfunktionen och funktionen för att justera benbreddningen.
- Kontrollera körfunktionen i alla riktningar.

3. Uppresning och gåträning med Bure

Med elektriska komponenter:

1. Be brukaren att sitta på kanten av sängen eller stolen. För fram gåbordet och ställ det framför brukaren. Lås bromsarna på hjulen.
2. Be brukaren placera armarna på armstöden. Eventuellt be brukaren flytta fram på sittunderlaget så brukaren når handtagen.
3. Be brukaren att luta sig framåt. Börja höja gåbordet genom att trycka på UPP-knappen på handkontrollen. Höja gåbordet till en önskad höjd
4. Lås upp bromsarna. Assistera brukaren vid gång.

Med gaskolv:

1. Be brukaren att sitta på kanten av sängen eller stolen. För fram gåbordet och placera det framför brukaren. Lås bromsarna på hjulen.
2. Höj gåbordet genom att trycka på handtaget på gaskolven.
3. Be brukaren att luta sig framåt, ta tag i armstöden och ställa sig upp.
4. Justera höjden på gåbordet till önskat läge.

4. Användning av Bure med Gåträningsskit 56-388



- Gångstödssele har fyra blå remmar med plastspänne som möjliggör längdjusteringar. Karbinhakar av stål ska fästas på i metallfästena vid ändarna av gåbordet.
- Sätt fast gåträningsele med två karabinhakar mot främre delen av gåbordet, en på varje sida.
- Placera användaren stående i gåbordet. Dra tillbaka selet mellan benen och sätt fast de bakre karabinhakar mot de bakre metallfästena, en på varje sida av bordet. Justera selet till användaren genom att dra in remsorna.
- **Observera!** Den avsedda användningen av gåträningsselen är att träna gå. **Detta är inte** ett sitt- eller lyfthjälpmiddel.

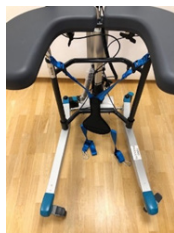

5. Höjning och Sänkning av Stativ - EL

Önskad höjd justeras med Pil <UPP> eller Pil <NED>.

Fjärrkontroll TiMOTION Plus dessutom laddindikator/batteri (låg, mellan, hög) samt Serviceindikator (se vidare under "17 Fjärrkontroll Plus").



6. Höjning och Sänkning av Stativ - GAS

Frikoppla gasfjädern genom att föra handtaget uppåt (Gaskolven höjer bordet). Släpp handtaget vid önskad höjd (Gaskolv blockeras). Släpp handtaget vid önskad höjd (Gaskolv blockeras).

Frikoppla gasfjädern genom att föra handtaget uppåt. Använd din kroppstyngning för att pressa ned stativet. Släpp handtaget vid önskad höjd (Gaskolv blockeras).



7. Justering av Handtag

Handtagen justeras till önskad position genom att: Ratt lossas, handtagen justeras, ratt låses.



8. Höger- och Vänsterjustering av Armstödsplattor

För optimalt stöd kan armstödsplattorna justeras i sidled: Ratt lossas, armstödsplattans läge justeras, ratt låses.

9. Låsning av Hjul/ Upplåsning av Hjul

Hjulen låses genom att fotbromsen trycks nedåt och aktiveras. Pressa ned den uppstickande delen av bromsen för att lossa bromsen.



10. Kopplingschema Styrbox

För att hantera kopplingar enligt nedan så måste styrboxens täcklock tas bort.

Detta görs med hjälp av en skruvmejsel eller liknande - se särskild märkning på styrboxen.

OBS! Var noga med att kontakter ansluts till rätt uttag eftersom detta annars kan skada ställdon.

1. Uttag för ställdon - höj/sänk.
2. Uttag för fjärrkontroll.
3. Uttag för batterikontakt.
4. Uttag för stickpropp. (OBS: För att IP-klassning ska gälla så ska stickpropp alltid vara ansluten till styrbox)



11. Laddning av Batteri

- Stickpropp ansluts till 230V – vägguttag. Laddning påbörjas automatiskt.
 - LED/batteri blinkar grönt.
- Batteriet är av typ LiOn och okänsligt för hur länge/hur ofta man laddar batteriet. Full laddning på urladdat batteri tar ca 24h.
- Om produkten ställs undan pga att den ej ska användas under en längre tid (mer än en vecka) så rekommenderar vi att batterikontakt lossas från styrboxen alternativt att batteriet stängs av med on/off knapp. På detta sätt elimineras risken att batteriet förstörs då styrboxen förbrukar en liten mängd ström även då bordet inte används.

12. LED på Styrbox och Batteri

Styrbox – lyser grönt då spänning finns från batteri/nätuttag.

Battery:

- Vid laddning lyser LED med blinkande grönt sken.
- On/Off För att använda produkten - tryck på <ON>.
- Grön lampa börjar lysa/blinka.
- Med <OFF> knappen (håll in i 5s) kan man stänga av batteriet om produkten ej ska användas under en längre tid.
- Då batteriet är fulladdat så lyser LED med fast grönt sken.
- Då batteri är i normalläge/drift så blinkar LED med grönt sken med oregelbunden intervall enligt - 0,5 sek tänd, 4 sek släckt.
- Då batteri behöver laddas (kvarvarande kapacitet <25%) blinkar LED med orange/rött sken med regelbunde intervall enligt - 0,5 sek tänd, 4 sek släckt.



OBS! Batteriet har en inbyggd funktion som automatiskt stänger av batteriet då kvarvarande kapacitet <20%. LED är då släckt. Batteriet måste nu laddas fullt innan elektroniken på nytt kan användas.

13. Underhåll

Kontrollera att utrustningen är rent och fungerande inför användningen

Rekommenderas minst 1 gång/år.

Kontrollera att/om	Åtgärd
Allmänt Bordet känns stumt/glappfritt. Bordet inte skramlar vid manövrering. Bordet är plant och alla hjul är i kontakt med underlaget. Bordet ej är smutsigt.	Rengör med ljum såpalösning/alkolbaserat rengöringsmedel (ej petroleumprodukter).
Armstödsplattor Armstödsplattor är hela och rena. Breddning armstödsplattor fungerar.	Rengör och byt om skador finns. Komplettera ev. låsrattar/brickor.
Handtag Grepp ej är skadade/smutsiga. Handtagsinställning fungerar.	Rengör med ljum såpalösning (ej petroleumprodukter). Byt handtagsgrepp. Komplettera ev. låsrattar/brickor.
Batteri Kontrollera att laddkabel är ansluten till styrbox. Kontrollera att fjärrkontrollen är ansluten till styrbox. Kontrollera att kopplingar är gjorda enligt kopplingsschema. Kontrollera att batteri, ställdon och styrbox ej sitter hänger löst.	Komplettera med ny laddkabel, denna ska alltid vara ansluten till styrbox (IP65klassning). Anslut ev. komplettera med ny fjärrkontroll. Se kopplingschema i Teknisk manual. Skruva åt, komplettera ev. med nya skruvförband.
Höjjustering Höjning och sänkning fungerar. Bordet känns stabilt vid maxinställning. Inget glapp finns mellan vertikalt stativ och bottenstativ. Klämmor för höjjustering låser. Infästning av elställdon ska vara glappfri. Reglering av höjd med fjärrkontroll-fungerar. Elställdonet ska löpa mjukt och med konstant hastighet.	Byt ev. styrhylsa (i stativ) alt. ändpropp (i kromat rör). Skruva åt låsskruvar. Byt klämmor. Skruva åt resp. infästningsförband, komplettera med skruv/låsmutter. Kontrollera så att batteri/fjärrkontroll/ställdon är rätt kopplad enligt schema. Ladda batteriet. Kontakta kundtjänst.
Stativdelar Inga mekaniska skador finns. Inga skrapmärken finns. Ändskydd/bottenstaiv sitter på.	Om skador finns - konsultera DHGs kundtjänst. Komplettera med bättringsfärg. Komplettera med nya ändskydd.
Hjul/broms Hjul rullar lätt /sliibanan ej är skadad. Hjulen är hårt åtdragna i bottenstativ. Blockeringsbroms fungerar på alla hjul. Handbroms fungerar.	Rengör alt. byt hjul (OBS: hjulen låses alltid i bottenstativ med kemisk låsning alt låsmutter. Hjulen är kapslade och vi rekommenderar inte att de demonteras. Byt istället ut hela hjulpaketet. Skruva åt hjulbult - komplettera med låsmutter alt. Kemisk låsning (modellberoende). Byt hjulpaket. Justera broms alt komplettera med nya hjul.

DHG kan på begäran tillhandahålla nödvändig teknisk information för att underlätta underhåll och reparation av utrustningen.

14. Generella Skötselråd & Rengöring av gåbordet

- Rengör armstöden och handtagen efter varje användning. Torka av med en mild tvålösning/ ytdesinfektionsmedel.
- Produkten är dock inte korrosionssäker.
- I miljöer med hög risk för infektioner använder gåbordsmodell med PU-kuddar (tillbehörsnummer 57-361-L och 57-361-R)
- Byt ut trasiga delar omedelbart – skall göras av kunnig personal.
- Produkten är endast avsedd för inomhusbruk.

15. Allmänt underhåll av Gåträningsele:

Läs produktetiketten.



Använd inte sköljmedel.

16. Förvaring och transport

Om lyften inte ska användas under en längre tid eller om den ska transporteras rekommenderar vi att nödstoppknappen trycks in. Lyften bör transporteras och förvaras i temperaturer mellan $-10\text{ }^{\circ}\text{C}$ och $+50\text{ }^{\circ}\text{C}$ samt vid normal luftfuktighet: 20–80 % icke-kondenserande. Lufttrycket ska ligga mellan 700 och 1 060 hPa. Se även avsnittet Teknisk information nedan och märkningen på enheten. Symbolen längst till vänster gäller för förvaring och transport. Låt lyften nå rumtemperatur innan batterierna laddas eller lyften används. Lyften får inte förvaras på en dammig plats och batteriet måste skyddas från direkt solljus.

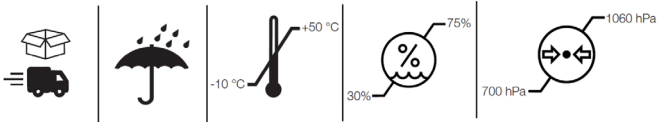

Användning

Lyften ska användas vid följande driftförhållanden: $5\text{ }^{\circ}\text{C}$ – $40\text{ }^{\circ}\text{C}$, relativ luftfuktighet 20–80 % icke-kondenserande, samt 700–1060 hPa. Se även avsnittet Teknisk information nedan och märkningen på enheten. Symbolen längst till vänster avser driftförhållanden.

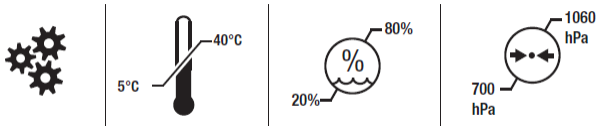

17. Tekniska Specifikationer

Mått anges för bord med 125 mm hjul.

Art Nr.	Produkt	Produkt Bredd	Max brukarvikt	Längd	Höjd	Armstöd/ Innermått
56-311	Standard GAS	78cm	150kg	80cm	90-129cm	25-50cm
56-301	S GAS	66cm	150kg	79cm	90-129cm	30-45cm
56-322	Low GAS	78cm	150kg	80cm	75-95cm	25-50cm
56-322-S	Low S GAS	66cm	150kg	79cm	75-95cm	30-45cm

Produktens vikt:

Manuell 15 kg, Gas 15 kg, El 21 kg

"LYFT" anger lämpligt grepp vid lyft av gåbordet vid transport.

OBS: Var minst två personer vid lyft.

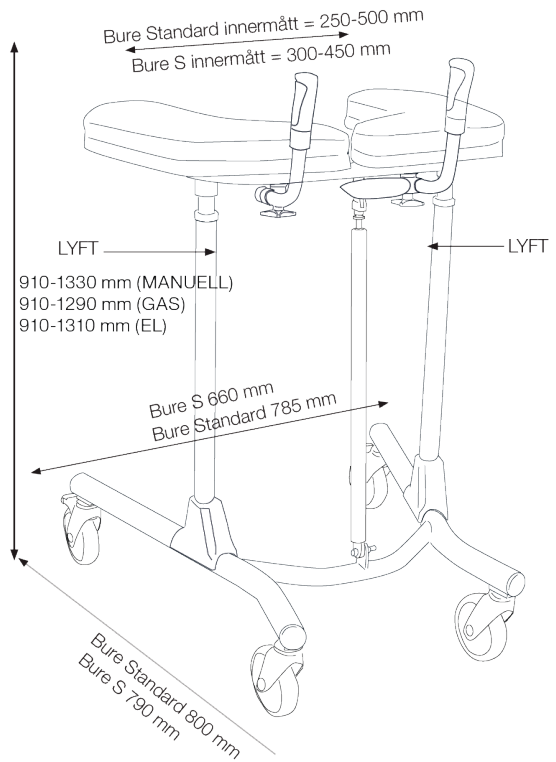

18. Återvinning/Kassering

När produkten inte längre kan användas bör den återvinnas i enlighet med lagar/föreskrifter för avfallshantering i respektive land. Alla elektriska delar inkl. batterier måste tas bort och återvinnas som elektriska komponenter. (Rådgör med er lokala återvinningsanläggning för mer information om hur de olika materialerna i produkten (metall, plast, elektronik) ska återvinnas).

19. Garanti

För mer information eller frågor vänligen kontakta:

Direct Healthcare Group Sverige AB
Torshamnsgatan 35,
SE-164 40 Kista, Sweden

Tel: +46 (0)8-557 62 200
info.se@directhealthcaregroup.com

www.directhealthcaregroup.com

20. Elsystem - Tekniska Data

Ställdon	Lyft
Tillverkare	TiMOTION
Spänning	12V
Lyftkraft	2000N/1500N
Dragkraft	2000N/1500N
Blockering vid lyft	1000N
Strömstyrka	6.6 (+/-1,0)A
Färg	Svart
Slaglängd	400mm
Min inbyggnadsmått	605mm
Min inbyggnadsmått	IP66

IEC60601-1 3:e utgåvan

Kontrollbox + Batteri

Tillverkare	TiMOTION
Spänning	24V
Kapacitet	2.0AH
Kapslingsklass	IP66
Färg	Svart
Elsäkerhet	Class II

IEC60601-1 3:e utgåvan

21. Förväntad livslängd:

Produktens förväntade livslängd är 8 år

22. Detaljförteckning

1	A B C D	Armstödsplatta Ratt Plastbricka Bricka, svart	6	M N	Skyddskåpa Skrudar
2	D E F	Handtag+grepp Klämma Ratt	7	O P Q R S T U	Hjulstativ Ändbussning Hjul Bult Bricka Mutter Taggbricka
3		Överstativ	8		Låsvred för höjdjustering
4	G H I J	Kromat rör Infästningsbult (2 st) Taggbricka Ändbussning	9	A B C D	Gaskolv Handtag Arm/hus Skruv+bricka (2 st) +mutter (infästning nedtill, upptill)
5	K L	Stativ Styrhylsa	10	A B C D E	Batterihylla+fästsruvar Batteri+skruv/mutter (för fastsättning på batterihyllan) Styrbox TIMOTION Fjärrkontroll TIMOTION Ställdon TIMOTION

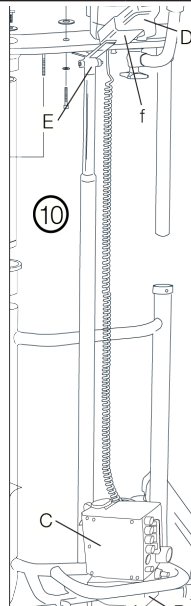
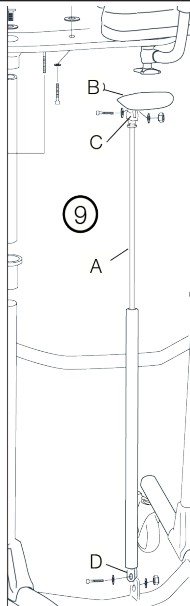

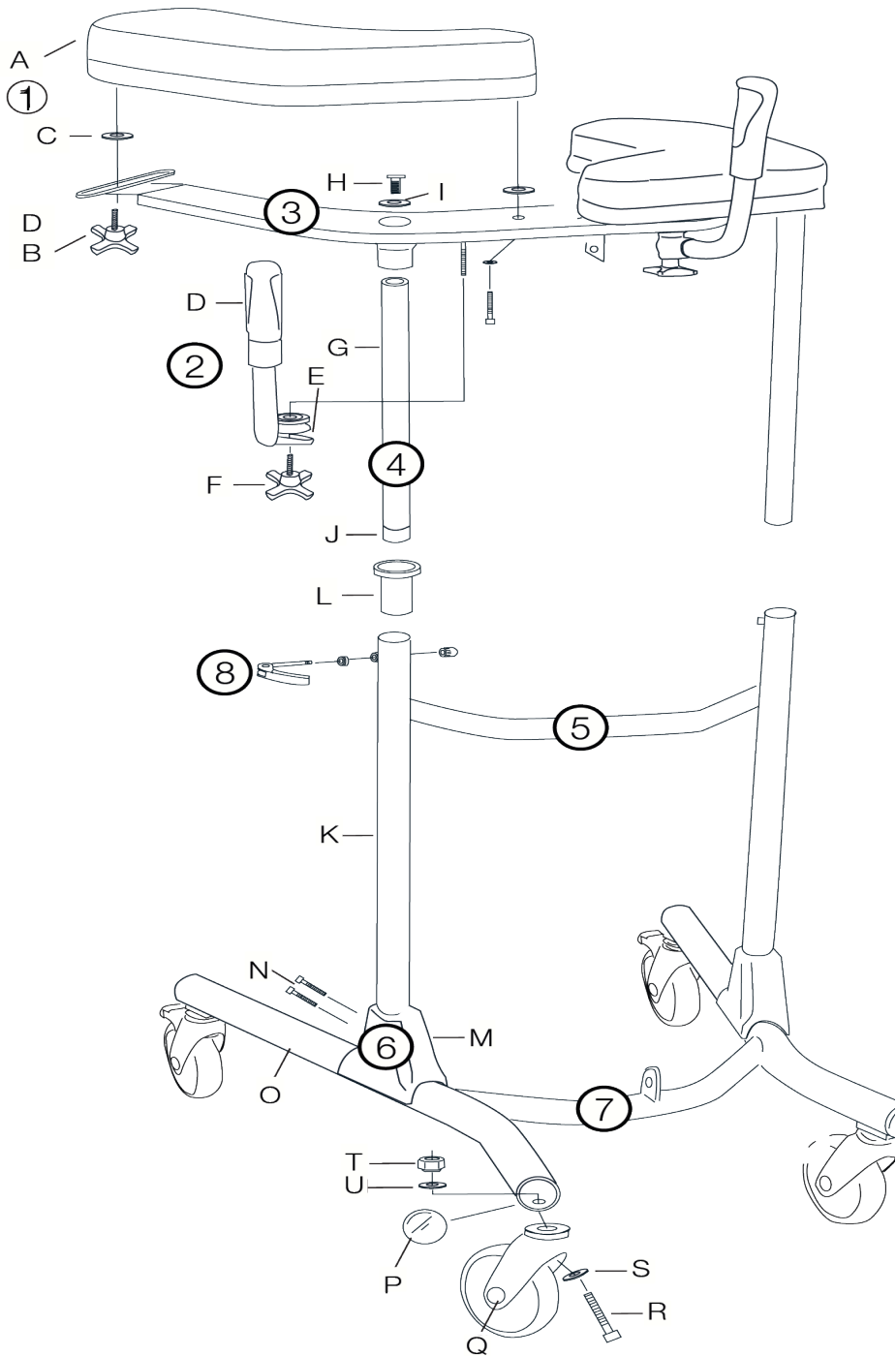

















23.Reservdelar

Nr.	Part no.	Beskrivning
-	56-305	Bättringsfärg Bure Silver 8
10F	56-328	Hållare för handkontroll (endast EL)
L	56-340	Styrhylsa
G	56-341	Standard Styrrör/kromat
9B/C	56-342	Plasthandtag Bure GAS (endast GAS)
J	56-343	Ändavslutning styrrör
P	56-344	Ändavslutning bottenstativ, Svart/D45
10B	58-389	TiMOTION- Batteri
10E	58-377	TiMOTION- Ställdon (Höj/Sänk)
10C	58-373	TiMOTION- Styrbox 220 V
10A	56-351	Batterihylla Std (endast EL)
O	57-300	Bottenstativ Bure Std
O	57-300-2	Bottenstativ Bure S
2	56-353	Handtagssats Bure Std (2 par inkl. fästratt/klämmor)
-	56-357	Länkhjul u broms 100mm
-	56-358	Länkhjul m broms 100mm
-	56-360	Länkhjul u broms 125mm
-	56-387	Länkhjul med broms 75mm
Q	56-361	Länkhjul m broms 125mm
8	56-362	Låsspak, manuell höjdjustering
8	56-362-1	Låsspak, klämma, bult för manuell höjdjustering
2F	56-363	Ratt för handtagsinställning
1B	56-364	Ratt för inst. breddning av armstödsplattor
1A	56-366	Armstödsplatta höger Bure Standard/S
1A	56-367	Armstödsplatta vänster Bure Standard/S
10D	58-374-X1	TiMOTION- Handkontroll (Höj/Sänk)
M	56-375	Skyddskåpa plast Bure Standard
-	58-406-EUR/AUS/UK/US	Spiralkabel grå, 300mm
-	58-326	TiMOTION- Strömkabel/Spiral
1C	57-792	Bricka, nylon
1D	57-918	Bricka, svart

24. Tillbehör

Part no.	Beskrivning
56-339-1-0	Handbromstillsats/två handtag
56-339-1-1	Handbromstillsats/enhandsbroms
56-327	Förhöjningsatts 70mm
56-330	Gaskolvssats 150N inkl. fäste/spak
56-330-LOW	Gaskolvssats 150N inkl. fäste/spak för Bure Low
56-368	Gaskolv 150N (enbart gaskolv)
56-381	Gaskolvssats 200N inkl. fäste/spak
56-331	Tramprör
56-334	Dropphållare
56-335	Fäste för dropphållare
56-336	Hållare för syrgastub
56-337	Sidostöd, ställbart
56-338	Sats droppställning komplett
56-389	Mjukkgorg med fäste Bure Standard/S
56-388-KIT	Kit/Gait training

25. Symboler

	Produktet opfylder kravene i den medicintekniske forordning 2017/45 (MDR).		Visuel inspektion
	Medicinteknisk produkt		Læs brugerinstruktionerne
	Advarsel		Produktkode
	Information om producenten		Batch-kode
	Type BF i overensstemmelse med graden af beskyttelse mod elektrisk stød		Produktet må kun anvendes indendørs
	WEEE Må ikke bortskaffes som husholdningsaffald pga. elektriske komponenter		Klasse II-udstyr, elsikkerhed
	Duty cycle: 2 min. i aktiv stilling (ON), 18 min. i hvilestilling (OFF)		Vaskes ved 75 grader
	Må ikke stryges		Må ikke kemisk renses
	Må ikke stryges		

Bure Standard/S

Bure Low/S

SystemRoMedic

Brugsanvisning – Dansk

1. Tilsigtet anvendelse

Gåborde er kun beregnet til brug indendørs og kun på et plant underlag. Gåborde er et hjælpemiddel, som sammen med godkendt tilbehør er beregnet til brug ved forflytning fra siddende til stående positioner samt ved gangtræning. Gåborde skal anvendes af personer med nedsat muskelstyrke, som skal kunne stå og udføre enkle benbevægelser. Gåborde skal bruges til at læne sig på, når brugeren går og står under tidlig mobiliseringstræning.

Gåborde og

tilbehør er beregnet til anvendelse i hjemmesygeplejemiljøer og professionelle plejehæmninger.

2. Kontraindikationer, Forsigtighedsforanstaltninger og Advarsler

Kontraindikationer
Produktet må ikke anvendes af en bruger, hvis vægt overstiger den maksimale brugervægt, der er angivet på produktets etiket.
Forsigtighedsforanstaltninger
Kontrollér, at produktet anvendes på en tør, plan flade.
Kontrollér, at produktet er korrekt monteret/samlet, før den første anvendelse.
Kontrollér produktet, efter at det har været klappet sammen/demonteret ved transport.
Kontrollér højdejustering og bevægelser i bundstativets breddeindstilling, og efterse aktuatorens eller gasfjederens fulde bevægelsesomfang.
Aktivér bremserne, når produktet ikke er i brug.
Kontrollér bremserne før brug.
Inspicér produktet jævnligt for at opdage tegn på skader. Hvis der findes nogen synlige tegn på skade, skal Direct Healthcare Groups kundeservice kontaktes.
Før hver brug af en elektrisk model af produktet kontrolleres det, at fjernbetjeningen ikke viser tegn på slitage.
Kontrollér, at markeringerne på fjernbetjeningen stemmer overens med løstefunktionerne.
Før hver anvendelse af en elektrisk model af produktet kontrolleres batteristatus.
Det er vigtigt aldrig at efterlade brugeren alene under forflytningen.
Garantien gælder kun, hvis reparationer eller ændringer foretages af personale, der er autoriseret af Direct Healthcare Group.
Sørg for, at der ikke findes nogen forhindringer eller mennesker i vejen for produktet, når brugeren forflytter sig ved hjælp af produktet.
Batterier skal behandles forsigtigt. Må ikke tabes.
Anvend kun batterier og kabler, der er beregnet til produktet i henhold til producentens anvisninger.
Kontrollér, at potentielt tilbehør, der kan anvendes, er korrekt tilsluttet til enheden før brug.
Lav hastighed anbefales, når produktet anvendes.
Vær forsigtig, så du ikke kører produktet over en dørtærskel med høj hastighed eller stor kraft. Nærm dig dørtærskler med lavere hastighed, og gør brugeren opmærksom på det, når I nærmer jer en dørtærskel.
Opbevar brugsanvisningen sammen med produktet, så den kan bruges som reference ved behov.

Vær opmærksom på bevægelige dele, når produktet benyttes.
Foretag en risikovurdering af en bruger, inden I benytter et gåbord. Det skal sikres, at brugeren kan stå og er i stand til at udføre enkle benbevægelser.
Advarsler
Plejeren skal kunne læse og forstå produktets brugsanvisning og brugerinstruktionerne.
Det er vigtigt kun at bruge godkendt tilbehør, der er angivet i brugsanvisningen, for at forhindre, at komponenter løsnes utilsigtet, da dette kan medføre et fald og patientskade.
Manøvrér blidt og forsigtigt, når du arbejder med produktet.
Udfør vedligeholdelse/service af enheden i henhold til instruktionerne i brugsanvisningen mindst en gang hver 12. måned.
Tilbehøret skal være ordentligt fastgjort. Det bør testes i forhold til brugerens behov og funktionsniveau.
Der skal udvises særlig forsigtighed ved brug af stærke elektriske kraftkilder, som anvendes ved for eksempel diatermi og lignende, så diatermikabler ikke placeres på eller i nærheden af enheden. I tvivlstilfælde bør du rådføre dig med en repræsentant for Direct Healthcare Group.
Når du løfter produktet, må du kun tage fat i gåbordet på de angivne løftesteder. Der skal mindst to personer til for at løfte produktet.
Efterlad aldrig brugeren uden opsyn, når produktet anvendes.
Flyt aldrig produktet ved at trække i aktuatoren eller gasfjederen.
Produktet må ikke sænkes ned i vand.
Produktet må ikke efterlades eller opbevares i et miljø med høj luftfugtighed.
Produktet må ikke rengøres med damp.
Produktet må ikke oplades i et vådrum.
Produktet må ikke anvendes udendørs – kun indendørs.
For at undgå risiko for elektrisk stød må gåbordet kun forbindes til en jordet strømkilde.
Der må ikke foretages ændringer af udstyret.
Udstyret må ikke ændres uden godkendelse fra producenten.
Hvis udstyret ændres, skal der foretages relevant inspektion og testning for at sikre, at det fortsat er sikkert at benytte dette udstyr.

Før brug

- Efterse emballagen for eventuelle skader.
- Kontrollér, at det er det rette produkt, der er blevet leveret.
- Kontrollér, at materialet er uden skader.
- Kontrollér, at alle dele/komponenter er med i forsendelsen.
- Kontrollér, at alt godkendt tilbehør er med i forsendelsen.
- Kontrollér, at dokumentation af produktkvalitet er med i forsendelsen. Gem dette dokumentet til brug ved eventuelle fremtidige henvendelser til producenten.
- Kontrollér, at gåbordet er korrekt samlet.
- Kontrollér løftefunktion samt justeringsfunktion til bundstativets breddeindstilling.
- Kontrollér kørefunktionen i alle retninger.

3. Op-at-stå-og gangtræning med Bure

Med elektriske komponenter:

1. Bed brugeren om at sidde på kanten af sengen eller stolen. Hent gåbordet, og anbring det foran brugeren. Lås hjulbremsene.
2. Bed brugeren om at anbringe armene på armstøtterne. Bed eventuelt brugeren om at flytte sig længere frem på siddeunderlaget, så han eller hun kan nå håndtagene.
3. Bed brugeren om at læne sig fremad. Begynd at hæve gåbordet ved at trykke på OP-knappen på fjernbetjeningen. Hæv gåbordet til den ønskede højde.
4. Lås hjulbremsene op. Assistér brugeren under gangen.

Med gasstempel:

1. Bed brugeren om at sidde på kanten af sengen eller stolen. Flydt gåbordet frem og stil det foran brugeren. Lås bremsene på hjulene.
2. Hæv gangbordet ved at trykke på håndtaget på op-knappen på håndkontrollen.
3. Bed brugeren om at læne sig fremad, tage fat i armlænene og rejse sig.
4. Juster højden på gåbordet til den ønskede position

4. Brug af Bure Double med Gåtræningskit 56-388

Top view



- Gangstøtteselen er forsynet med fire blå remme med plastikspænder til justering af længden. Stålkarabinhagerne skal klipses fast til metalbeslagene under gåbordet.
- Fastgør støtteselen med to karabinhager til den forreste del af gåbordet, en på hver side.
- Placér brugeren stående i gåbordet. Træk selen bagud ind mellem brugeren's ben, og klips karabinhagerne fast til de bagerste metalbeslag, en på hver side af bordet. Juster selen til brugeren ved at stramme løkkerne.
- **Bemærk!** Støtteselen til gangtræning er beregnet til gangtræning. Den er ikke et sidde- eller løftehjælpemiddel.

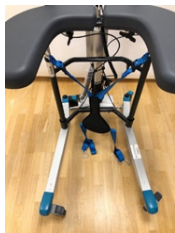

5. Hævning og sænkning af stativ – EL

Den ønskede højde justeres med PII <OP> eller PII <NED>.

Fjernbetjening TIMOTION Plus er desuden udstyret med ladeindikator (lavt, mellem, højt) samt Serviceindikator (se endvidere under "17 Fjernbetjening Plus").



6. Hævning og sænkning af stativ – GAS

Frigør gasfjederen ved at føre håndtaget opad (gasstemplet hæver bordet). Slip håndtaget ved den ønskede højde (gasstemplet blokeres). Slip håndtaget ved den ønskede højde (gasstemplet blokeres).

Frigør gasfjederen ved at føre håndtaget opad. Benyt din egen kropsvægt til at presse stativet ned med. Slip håndtaget ved den ønskede højde (gasstemplet blokeres).



7. Justering af greb

Håndtagene justeres til den ønskede position ved at gøre følgende: Drejgrebet løsnes, håndtagene justeres, drejgrebet låses.



8. Højre- og venstrejustering af armstøtteplader

For optimal støtte kan armstøttepladerne justeres sidelæns: Drejgrebet løsnes, armstøttepladens stilling justeres, drejgrebet låses.

9. Låsning af hjul/Oplåsning af hjul

Hjulene låses, ved at fodbremsen trykkes ned og aktiveres. Pres den opstikkende del af bremsen ned for at løsne bremsen.



10. Koblingsdiagram styreboks

For at foretage tilslutningerne i henhold til nedenstående skal styreboksens dæklåg tages af.

Dette gøres ved hjælp af en skruetrækker eller lignende – se speciel afmærkning på styreboksen.

NB! Vær omhyggelig med at tilslutte stikpropperne til de rigtige udtag, da dette ellers kan skade aktuatoren.

1. Udtag til aktuator – hæve/sænke.
2. Udtag til fjernbetjening.
3. Udtag til batterikontakt.
4. Udtag til stikprop. (NB: For at IP-klassen skal gælde, skal stikproppen altid være sluttet til styreboksen).



11. Opladning af batteri

- Stikproppen tilsluttes til 230 V – vægudtag. Opladningen starter automatisk.
 - o LED/batteri blinker grønt.
- Batteriet er af typen Li-ion og ufølsomt over for, hvor længe/hvor tit man oplader batteriet. Full opladning af et helt afladet batteri tager ca. 24 h.
- Hvis produktet stilles væk, fordi det ikke skal anvendes i et længere stykke tid (mere end en uge), anbefaler vi, at batteristikket løsnes fra styreboksen, eller at batteriet slukkes med on/off-knappen. På denne måde elimineres risikoen for, at batteriet ødelægges, da styreboksen bruger en lille mængde strøm, selvom bordet ikke bruges.

12. LED på styreboks og batteri

Styreboks – lyser grønt, når der er spænding fra batteri/netudtag.

Batteri:

- Ved opladning blinker LED'en grønt.
- On/Off For at anvende produktet – tryk på <ON>.
- Grøn lampe begynder at lyse/blink.
- Med <OFF> knappen (holdes inde i 5 sek.) kan man slukke for batteriet, hvis produktet ikke skal anvendes i et længere stykke tid.
- Når batteriet er fuldt ladet, lyser LED'en fast grønt.
- Når batteriet er i normal stilling/drift, blinker LED'en grønt med uregelmæssige intervaller – 0,5 sek. tændt, 4 sek. slukket.
- Når batteriet skal oplades (resterende kapacitet <25 %) blinker LED'en orange/rødt med regelmæssige intervaller – 0,5 sek. tændt, 4 sek. slukket.



NB! Batteriet har en indbygget funktion, som automatisk slukker for batteriet, når den resterende kapacitet er <20 %. LED'en er da slukket. Batteriet skal nu oplades helt, inden elektronikken igen kan benyttes.

13. Vedligeholdelse

Kontrollér, at udstyret er rent og fungerer, inden det tages i brug

Anbefales mindst 1 gang/år.

Kontrollér at/om	Foranstaltning
Generelt Bordet føles stift/uden slør. Bordet ikke skramler ved manøvrering. Bordet er plant, og alle hjul er i kontakt med underlaget. Bordet ikke er snavset.	Rengør med en lunken sæbeopløsning/alkoholbaseret rengøringsmiddel (ikke råoliebaserede produkter).
Armstøtteplader Armstøtteplader er hele og rene. Breddeindstilling af armstøtteplader fungerer.	Rengør, og udskift, hvis der findes skader. Supplér evt. låsegreb/skiver.
Håndtag Greb ikke er beskadigede/snavsede. Håndtagsindstilling fungerer.	Rengør med lunkent sæbevand (ikke råoliebaserede produkter). Udskift håndtagsgreb. Supplér evt. låsegreb/skiver.
Batteri Kontrollér, at ladekablet er sluttet til styreboks. Kontrollér, at fjernbetjeningen er sluttet til styreboks. Kontrollér, at tilslutninger er foretaget iht. koblingsdiagram. Kontrollér, at batteri, aktuator og styrebokse ikke sidder/hænger løst.	Supplér med nyt ladekabel; dette skal altid være sluttet til styreboksen (IP65-klasse). Tilslut, evt. supplér med ny fjernbetjening. Se koblingsdiagram i Teknisk manual. Tilspænd, supplér evt. med nye skruesamlinger.
Højdejustering Hævning og sænkning fungerer. Bordet føles stabilt ved maks.-indstilling. Intet slør mellem vertikalt stativ og bundstativ. Klemmer til højdeindstilling låser. Fastgørelse af el-aktuator skal være uden slør. Regulering af højden med fjernbetjeningen fungerer. El-aktuatoren skal køre blødt og med konstant hastighed.	Udskift evt. styrebøsning (i stativ) eller endeprop (i forkromet rør). Skru låseskruer til. Skift klemmer. Tilspænd de respektive fastgørelsesbeslag, suppler med skruer/låsemøtrikker. Kontrollér, at batteri/fjernbetjening/aktuator er korrekt tilsluttet iht. diagram. Oplad batteriet. Kontakt kundeservice.
Stativdele Der ikke findes nogen mekaniske skader. Der ikke findes nogen skrammer. Endestop/bundstativ sidder på.	Hvis der findes skader – kontakt DHG's kundeservice. Supplér med udbedringsmaling. Supplér med nye endestop.
Hjul/bremser Hjul ruller let/slidbanen ikke er beskadiget. Hjulene er hårdt tilspændt i bundstativet. Blokeringsbremse fungerer på alle hjul. Håndbremse fungerer.	Rengør eller udskift hjul (OBS: hjulene låses altid i bundstativet med kemisk låsning eller låsemøtrikker). Hjulene er kapslede, og vi anbefaler ikke, at de demonteres. Udskift i stedet hele hjulpakken. Skru hjulboltene til – supplér med låsemøtrikker eller Kemisk låsning (modelafhængigt). Udskift hjulpakken. Justér bremse, eller supplér med nye hjul.

DHG kan ved henvendelse levere nødvendige tekniske oplysninger for at lette vedligeholdelse og reparation af udstyret.

14. Generelle vedligeholdelsesråd og rengøring af gåbordet

- Rengør armstøtte og håndtag efter brug hver gang. Afvask med mild sæbeopløsning/desinfektionsmiddel til overflader.
- Vær opmærksom på, at produktet ikke er korrosionsbestandigt.
- I miljøer med høj infektionsrisiko skal der benyttes gåbordsmodeller med PU-puder (artikelnummer 57-361-L og 57-361-R).
- Udskift omgående dele, der er itu – skal gøres af kyndigt personale.
- Produktet er kun beregnet til indendørs brug.

15. Generel vedligeholdelse af gangstøtteselen:

Brug ikke skyllemiddel.

Læs produktetiketten.



16. Opbevaring og transport

Hvis løfteren ikke skal benyttes i længere tid, eller hvis den skal transporteres, anbefaler vi, at nødstopknappen trykkes ind. Løfteren bør transporteres og opbevares ved temperaturer mellem -10 °C og +50 °C og ved normal luftfugtighed: 20-80 % ikke-kondenserende. Lufttrykket skal ligge mellem 700 og 1.060 hPa. Se også afsnittet Teknisk information nedenfor og mærkningen på enheden. Symbolet længst til venstre gælder for opbevaring og transport. Lad løfteren nå op på stuetemperatur, inden batterierne oplades, eller løfteren benyttes. Løfteren må ikke opbevares på et støvet sted, og batteriet skal beskyttes mod direkte sollys.

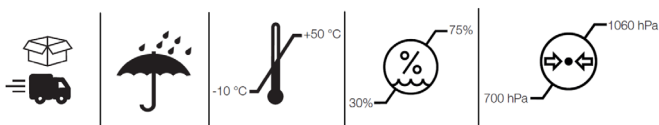

Anvendelse

Løfteren skal benyttes ved følgende driftsforhold: 5-40 °C, relativ luftfugtighed 20-80 % ikke-kondenserende samt 700-1060 hPa. Se også afsnittet Teknisk information nedenfor og mærkningen på enheden. Symbolet længst til venstre vedrører driftsforholdene.

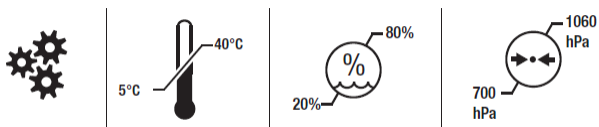

17. Tekniske specifikationer

Mål angives for bord med 125 mm hjul.

Art.nr.	Produkt	Produkt Bredde	Maks. brugervægt	Længde	Højde	Armstøtte/ Indv. mål
56-311	Standard GAS	78cm	150kg	80cm	90-129cm	25-50cm
56-301	S GAS	66cm	150kg	79cm	90-129cm	30-45cm
56-322	Low GAS	78cm	150kg	80cm	75-95cm	25-50cm
56-322-S	Low S GAS	66cm	150kg	79cm	75-95cm	30-45cm

Produktets vægt:

Manuel 15 kg, Gas 15 kg, El 21 kg

"LØFT" angiver, hvor man kan tage fat i
gåbordet ved transport.

NB! Vær mindst to personer ved løft.

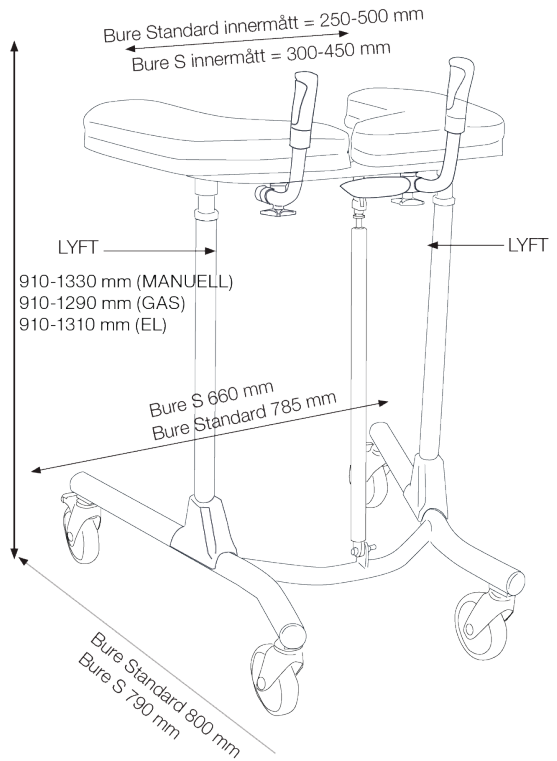

18. Genvinding/Bortkastning

Når produktet ikke længere kan anvendes, bør det genvindes i overensstemmelse med love/forordninger for affaldshåndtering i det aktuelle land. Alle elektriske dele inkl. batterier skal fjernes og genvindes som elektriske komponenter. (Spørg den lokale genbrugsstation til råds for at få yderligere information om, hvordan de forskellige materialer i produktet (metal, plast, elektronik) skal genvindes).

19. Garanti

For yderligere information eller spørgsmål, kontakt venligst:

Direct Healthcare Group Sverige AB
Torshamnsgatan 35,
SE-164 40 Kista, Sverige

Tlf.: +46 (0)8-557 62 200

info.se@directhealthcaregroup.com

www.directhealthcaregroup.com

20. Elsystem – Tekniske data

Aktuator	Løft
Producent	TIMOTION
Spænding	12V
Løftekraft	2000N/1500N
Trækkraft	2000N/1500N
Blokering ved løft	1000N
Strømstyrke	6,6 (+/-1,0) A
Farve	Sort
Slaglængde	400mm
Min. indbygningsmål	605mm
Min. indbygningsmål	IP66

IEC60601-1 3. udgave

Kontrolboks + Batteri

Producent	TIMOTION
Spænding	24V
Kapacitet	2,0 AH
Kapslingsklasse	IP66
Farve	Sort
Elsikkerhed	Class II

IEC60601-1 3. udgave

21. Forventet levetid:

Produktets forventede levetid er 8 år

22. Komponentfortegnelse

1	A B C D	Armstøtteplade Drejegreb Plastskive Spændeskive, sort	6	M N	Beskyttelseskappe Skruer
2	D E F	Håndtag+greb. Klemme Drejegreb	7	O P Q R S T U	Hjulstativ Endebøsning Hjul Bolt Skive Møtrik Tandskive
3		Overstativ	8		Låsehåndtag til højdejustering
4	G H I J	Forkromet rør Monteringsbolt (2 stk.) Tandskive Endebøsning	9	A B C D	Gasstempel Håndtag Arm/hus Skruer + spændeskive (2 stk.) + møtrik (fastgørelsesbeslag løfte, sænke)
5	K L	Stativ Styrebøsning	10	A B C D E	Batterihylde + fastgørelsesskruer Batteri + skrue/møtrik (til montering på batterihylden) Styreboks TIMOTION Fjernbetjening TIMOTION Aktuator TIMOTION

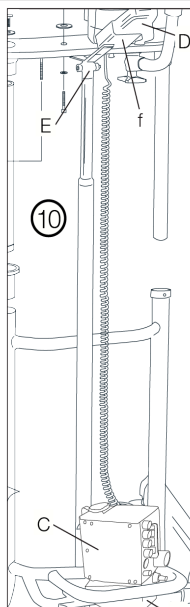
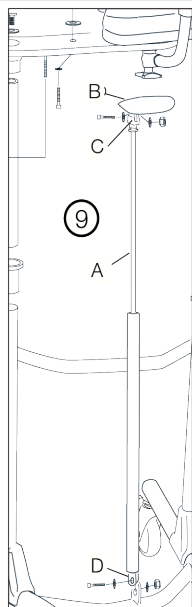

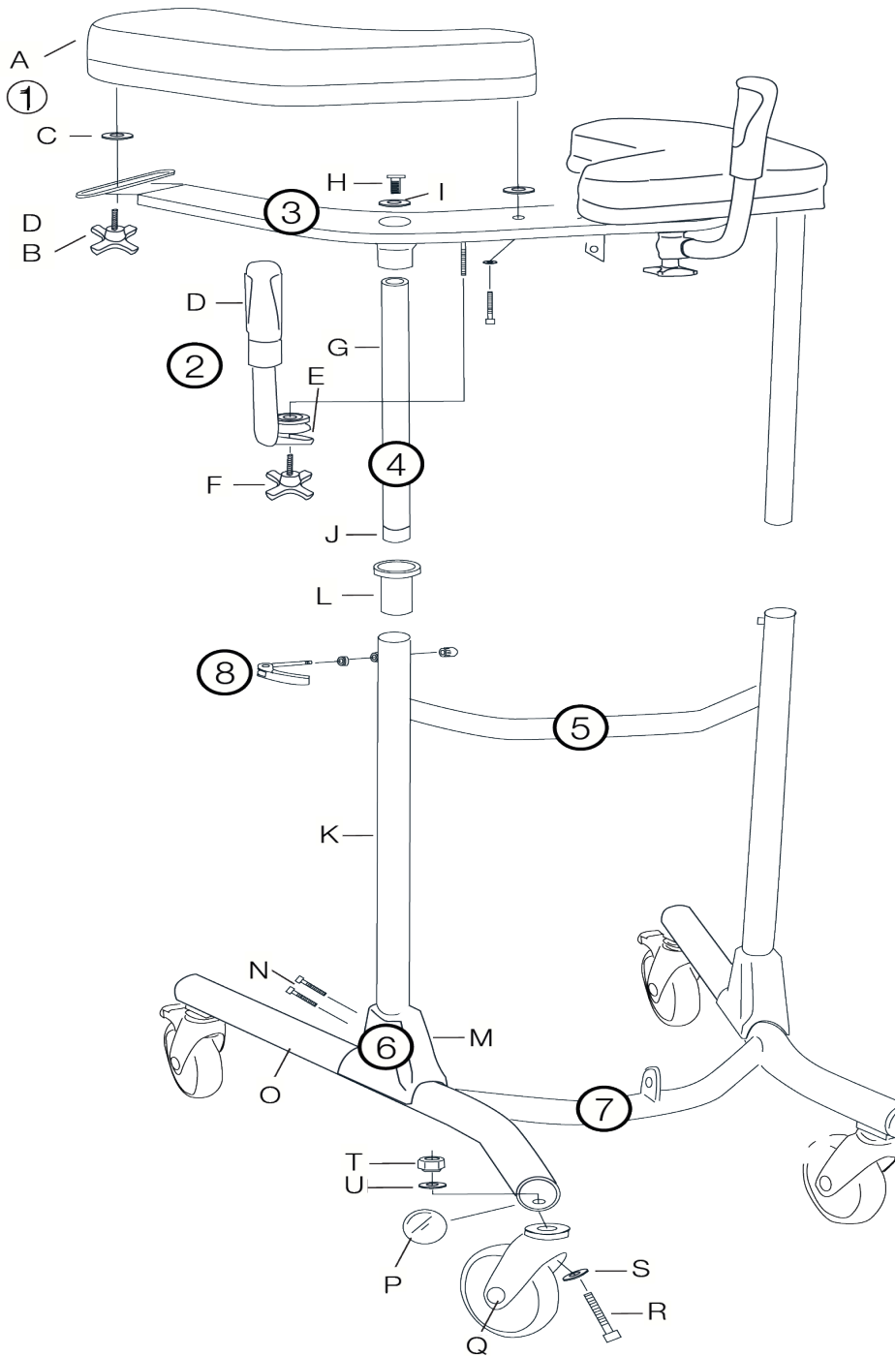

















23. Reservedele

Nr.	Art.nr.	Beskrivelse
-	56-305	Udbedringsmaling Bure Silver 8
10F	56-328	Holder til fjernbetjening (kun EL)
L	56-340	Styrebøsning
G	56-341	Standard Styrerør/forkromet
9B/C	56-342	Plasthåndtag Bure GAS (kun GAS)
J	56-343	Endeafslutning styrerør
P	56-344	Endeafslutning bundstativ, Sort/D45
10B	58-389	TiMOTION- Batteri
10E	58-377	TiMOTION- Aktuator (Hæve/Sænke)
10C	58-373	TiMOTION- Styreboks 220 V
10A	56-351	Batterihylde Std. (kun EL)
O	57-300	Bundstativ Bure Std.
O	57-300-2	Bundstativ Bure S
2	56-353	Håndtagssæt Bure Std. (2 par inkl. monteringsgreb/klemmer)
-	56-357	Ledhjul u. bremse 100mm
-	56-358	Ledhjul m. bremse 100 mm
-	56-360	Ledhjul u. bremse 125 mm
-	56-387	Ledhjul med bremse 75 mm
Q	56-361	Ledhjul m. bremse 125mm
8	56-362	Låsearm, manuel højdejustering
8	56-362-1	Låsearm, klemme, bolt til manuel højdejustering
2F	56-363	Drejegreb til håndtagsindstilling
1B	56-364	Drejegreb til breddeindst. af armstøtteplader
1A	56-366	Armstøtteplade højre Bure Standard/S
1A	56-367	Armstøtteplade venstre Bure Standard/S
10D	58-374-X1	TiMOTION- Fjernbetjening (Hæve/Sænke)
M	56-375	Beskyttelsesbetræk plast Bure Standard
-	58-406-EUR/AUS/UK/US	Spiralkabel gråt, 300 mm
-	58-326	TiMOTION- Strømkabel/Spiral
1C	57-792	Spændeskive, nylon
1D	57-918	Spændeskive, sort

24. Tilbehør

Art.nr.	Beskrivelse
56-339-1-0	Håndbremsetilsætning/to håndtag
56-339-1-1	Håndbremsetilsætning/enhåndsbremse
56-327	Forhøjelsessæt 70 mm
56-330	Gasstempelsæt 150N inkl. beslag/arm
56-330-LOW	Gasstempelsæt 150N inkl. beslag/arm til Bure Low
56-368	Gasstempel 150N (kun gasstempel)
56-381	Gasstempelsæt 200N inkl. beslag/arm
56-331	Stigbøjle
56-334	Dropholder
56-335	Fastgørelse til dropholder
56-336	Holder til iltflaske
56-337	Sidestøtte, justérbar
56-338	Sæt, dropstativ, komplet
56-389	Blød kurv med beslag Bure Standard/S
56-388-KIT	Kit/Gåtræning til Belt Multi

25. Symboler

	Produktet opfylder kravene i den medicintekniske forordning 2017/45 (MDR).		Visuel inspektion
	Medicinteknisk produkt		Læs brugerinstruktionerne
	Advarsel		Produktkode
	Information om producenten		Batch-kode
	Type BF i overensstemmelse med graden af beskyttelse mod elektrisk stød		Produktet må kun anvendes indendørs
	WEEE Må ikke bortskaffes som husholdningsaffald pga. elektriske komponenter		Klasse II-udstyr, elsikkerhed
	Driftsperiode: 2 min. i aktiv stilling (ON), 18 min. i hvilestilling (OFF)		Vaskes ved 75 grader
	Må ikke stryges		Må ikke kemisk renses
	Må ikke bleges		

Bure Standard/S

Bure Low/S

Käyttöohje - Suomi

System**RoMedic**

1. Käyttötarkoitus

Kävelypöytä on siirrettävä ja kannettava liikkumisen apuväline sisäkäyttöön. Sitä käytetään yhdessä hyväksytyjen tarvikkeiden kanssa istualta seisaille nousun sekä kävelyharjoittelun tukena. Kävelypöytä on tarkoitettu potilaille, joiden lihasvoima on heikentynyt. Sen käyttö edellyttää, että potilas kykenee seisomaan ja yksinkertaiset jalkojen liikkeet onnistuvat. Potilas käyttää kävelypöytää tukena kävellessään tai seisottaessaan varhaiseen mobilisaatioon kuuluvan harjoittelun aikana. Kävelypöydät ja niiden tarvikkeet on tarkoitettu ainoastaan sisäkäyttöön kotisairaanhoidon ympäristöissä ja terveydenhuollon yksiköissä.

2. Vasta-Aiheet, Varotoimet ja Varoitukset

Vasta-aiheet
Laitetta ei saa käyttää potilaalla, jonka paino ylittää laitteeseen merkityn enimmäispainon.
Varotoimenpiteet
Varmista, että laitetta käytetään kuivalla ja tasaisella pinnalla.
Varmista ennen ensimmäistä käyttökertaa, että laite on asennettu/koottu oikein.
Tarkista laitteen kunto aina kokoon taittamisen / purkamisen ja kuljetuksen jälkeen.
Tarkista korkeuden säätö ja jalasten levitystoiminto sekä toimilaitteiden ja kaasujousien täysi liikelaajuus.
Kytke jarrut aina, kun laitetta ei käytetä.
Tarkista jarrujen toiminta ennen käyttöä.
Tarkista säännöllisesti, ettei laitteessa ole merkkejä vaurioista. Jos havaitset näkyviä vaurioita, ota yhteys Direct Healthcare Groupin asiakaspalveluun.
Tarkista ennen sähkökäyttöisen mallin jokaista käyttökertaa, ettei käsiohjaimessa ole merkkejä kulumisesta.
Tarkista, että käsiohjaimen merkinnät vastaavat nostotoimintoja.
Tarkista sähkökäyttöisen mallin akun tila varaustaso aina ennen käyttöä.
Potilasta ei saa koskaan jättää yksin siirron aikana.
Takuu on voimassa vain, jos laitteen korjaukset ja muutokset on tehnyt Direct Healthcare Groupin valtuuttama henkilöstö.
Varmista, ettei laitteen reitillä ole esteitä tai ihmisiä siirron aikana.
Käsittele akkuja varovasti. Älä pudota niitä.
Laitteessa saa käyttää ainoastaan valmistajan ohjeiden mukaisia, kyseiselle tuotteelle tarkoitettuja akkuja ja johtoja.
Varmista, että mahdollisesti käytettävät tarvikkeet on kiinnitetty laitteeseen asianmukaisesti ennen käyttöä.
Laitetta käytettäessä on suositeltavaa liikkua hitaasti.
Älä siirrä laitetta kynnyksen yli liian nopeasti tai käyttämällä liikaa voimaa. Hidasta vauhtia kynnyksen lähestyessä ja varoita potilasta edessä olevasta kynnyksestä.
Säilytä käyttöohjeet tuotteen läheisyydessä, jotta niistä on helppo katsoa tarvittaessa neuvoa.
Varo liikkuvia osia käytön aikana.
Arvioi potilaaseen kohdistuvat riskit ennen kävelypöydän käyttöä ja varmista, että seisominen ja yksinkertaiset liikkeet onnistuvat.

Varoitukset
Hoitajan on pystyttävä lukemaan ja ymmärtämään tuotteen käyttöopas/käyttöohjeet.
On tärkeää käyttää tuotteen kanssa ainoastaan hyväksytyjä tarvikkeita, jotta osien kiinnitykset eivät irtoa vahingossa. Muutoin seurauksena voi olla potilaan kaatuminen, josta saattaa aiheutua potilaille vammoja.
Siirrä laitetta harkitusti ja pehmeästi.
Laitteen kunnossapito ja huolto on tehtävä käyttöoppaan/käyttöohjeiden mukaisesti vähintään kerran 12 kuukaudessa.
Tarvikkeet on kiinnitettävä asianmukaisesti ja testattava potilaan tarpeet ja toimintakyky huomioiden.
Eryistä varovaisuutta on noudatettava käytettäessä voimakkaita virtalähteitä kuten diatermialaitteita ja vastaavia laitteita. Diatermialaitteen johtoja ei saa asettaa apuvälineen päälle tai lähelle. Jos olet epävarma, ota yhteys Direct Healthcare Groupin edustajaan.
Laitetta saa nostaa ainoastaan merkityistä kahvoista. Laitteen nostamiseen tarvitaan vähintään kaksi henkilöä.
Älä jätä potilasta yksin missään siirron vaiheessa.
Laitetta ei saa koskaan siirtää vetämällä toimilaitteesta tai kaasujousteesta.
Laitetta ei saa laskea veteen.
Laitteen puhdistukseen ei saa käyttää höyryä.
Laitetta ei saa jättää eikä siirtää säilytykseen kosteaan ympäristöön.
Laitetta ei saa ladata määrässä tilassa.
Laitetta ei saa käyttää ulkotiloissa vaan ainoastaan sisätiloissa.
Sähköiskuvaran välttämiseksi laitteen saa kytkeä ainoastaan suojamaadoitettuun pistorasiaan.
Laitteeseen ei saa tehdä mitään muutoksia.
Laitetta ei saa muokata ilman valmistajan lupaa.
Jos laitteeseen on tehty muutoksia, käytön turvallisuus on varmistettava tarkistamalla ja testaamalla muokattu laite asianmukaisesti.

Ennen käyttöä:

- Tarkasta, ettei pakkauksessa ole vaurioita.
- Varmista, että toimitettu tuote on oikea.
- Varmista, ettei laitteessa ole vaurioita.
- Varmista, että pakkaus sisältää kaikki osat.
- Varmista, että pakkaus sisältää kaikki hyväksytyt tarvikkeet.
- Varmista, että pakkaus sisältää tuotteen laatutodistuksen. Säilytä tämä asiakirja, koska sitä voidaan tarvita myöhemmin otettaessa yhteyttä valmistajaan.
- Varmista, että laite on koottu oikein.
- Tarkista nostoliikkeen sekä jalasten säädön toiminta.
- Tarkista, että laitetta voi liikuttaa kaikkiin suuntiin.

3. Seisaalle Nouseminen Bure-Kävelypöydän Avulla

Sähköinen toimilaite:

1. Pyydä potilasta istumaan sängyn tai tuolin laidalla. Aseta kävelypöytä potilaan eteen. Lukitse pyörien jarrut.
2. Pyydä potilasta asettamaan kädet kynnärnojiille. Pyydä potilasta tarvittaessa siirtymään istuallaan eteenpäin, jotta hän yltää kahvoihin.
3. Pyydä potilasta nojautumaan eteenpäin. Käynnistä kävelypöydän nostotoiminto painamalla käsiohjaimen YLÖS-painiketta. Nosta kävelypöytä haluttuun korkeuteen.
4. Vapauta jarrut. Avusta potilasta kävelyn aikana.

Kaasujousi:

1. Pyydä potilasta istumaan sängyn tai tuolin laidalla. Aseta kävelypöytä potilaan eteen. Lukitse pyörien jarrut.
2. Nosta kävelypöytää painamalla kaasujousen kahvaa.
3. Pyydä potilasta nojautumaan eteenpäin, tarttumaan kahvoihin ja nousemaan seisomaan.
4. Säädä kävelypöytä haluttuun korkeuteen.

4. Bure-Kävelypöydän Käyttäminen Kävelyharjoittelusarjan (56-388) Kanssa



- Kävelyharjoitteluväljassa on neljä sinistä hihnaa, joiden pituutta voi säätää muovisoljella. Hihnojen päissä on teräksiset karbiinikoukut kävelypöytään kiinnittämistä varten. Koukut kiinnitetään kävelypöydän pöytälevyn alla sijaitseviin metallikiinnikkeisiin.
- Kiinnitä kävelyharjoitteluväljat kiinnittämällä kaksi etupuolella olevaa koukkuja edempiin kiinnikkeisiin pöytälevyn eri puolille.
- Siirrä potilas seisomaan kävelypöydän varaan. Vedä väljat taakse potilaan haaroihin ja kiinnitä koukut tempoihin kiinnikkeisiin pöytälevyn eri puolille. Säädä väljat potilaalle kiristämällä hihnat vetämällä selkäpuolen vetosilmukoista.
- **Huomaa, että** kävelyharjoitteluväljat on tarkoitettu käytettäväksi kävelyharjoittelun tukena. **Niitä ei** ole tarkoitettu käytettäväksi istumisen tai nostamisen apuvälineenä.

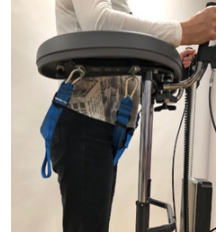
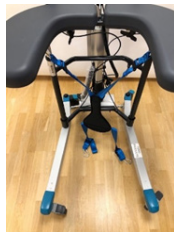

5. Kävelypöydän Korkeuden Säätäminen - Sähkö

Kävelypöydän korkeus säädetään <YLÖS>- ja <ALAS>-nuolipainikkeilla.

PLUS-käsiohjaimessa on myös akun varaustilan ilmaisin (alhainen, keskitaso, korkea) sekä huoltotarpeen ilmaisin (katso kohta 17 PLUS-käsiohjain).



6. Kävelypöydän Korkeuden Säätäminen - Kaasujousi

Vapauta kaasujousi nostamalla kahvaa (kaasujousi nostaa pöytää). Päästä irti kahvasta, kun haluttu korkeus on saavutettu (kaasujousi lukkiutuu).

Vapauta kaasujousi nostamalla kahvaa.

Paina pöytää alas päin käyttämällä kehonpainoasi. Päästä irti kahvasta, kun haluttu korkeus on saavutettu (kaasujousi lukkiutuu).



7. Kahvojen Asennon Säätäminen

Kahvojen asennot säädetään: avaamalla kahvan kiristysnuppi, kääntämällä kahva haluttuun asentoon ja kiristämällä kiristysnuppi.



8. Kyynärnojen Säätäminen Oikealle ja Vasemmalle

Optimaalisen tuen saavuttamiseksi kyynärnojen asentoa voidaan säätää sivuttaissuunnassa: avaamalla kiristysnuppi, kääntämällä haluttuun asentoon ja kiristämällä kiristysnuppi.

9. Pyörien Lukitseminen ja Lukituksen Avaaminen

Pyörä lukitaan painamalla jarrupoljin alas.

Lukitus avataan painamalla polkimen yläosaa.



10. Ohjausyksikön Kytkentäkaavio

Jotta alla esitetyt kytkennät voidaan tehdä, ohjausyksikön kansi on ensin irrotettava. Tähän tarvitaan ruuvimeisseliä tai vastaavaa. Ks. ohjausyksikössä oleva merkinä.

HUOM.! Huolehdi siitä, että johtojen pistokkeet kytketään oikeisiin liitäntöihin, sillä väärät kytkennät voivat vahingoittaa ohjausyksikköä.

1. Liitäntä toimilaitteelle – nostaminen/laskeminen.
2. Socket for the width adjustment actuator.
3. Liitäntä käsiohjaimelle.
4. Liitäntä akkujohdolle.
5. Liitäntä latausjohdolle (HUOM.: Jotta IP-luokitus on voimassa, pistokkeen on aina oltava kytkettynä ohjausyksikköön). IP classification to be valid).



11. Akun Lataaminen

- Latausjohto kytketään 230 voltin seinäpistorasiaan. Lataus alkaa automaattisesti o ja akun vihreä LED-valo alkaa vilkkua.
- Akku on litiumioniakku. Latausaika/lataustiheys ei vaikuta akun varauskapasiteettiin. Täysin purkautuneen akun lataaminen täyteen varaukseen kestää noin 24 tuntia.
- Jos kävelypöytää ei aiota käyttää pitkään aikaan (yli viikkoon), on suositeltavaa irrottaa akkujohto ohjausyksiköstä tai sammuttaa akku OFF-painikkeella. Näin vältetään akun mahdollinen vaurioituminen, sillä ohjausyksikkö kuluttaa pienen määrän virtaa myös silloin, kun kävelypöytää ei käytetä.

12. Ohjausyksikön ja Akun LED-valot

Ohjausyksikön LED-valo palaa vihreänä, kun yksikkö saa virtaa akusta tai verkkovirrasta.

Akku:

- LED-valo vilkkuu vihreänä latauksen aikana.
- Kun kävelypöytää aiotaan käyttää, akku käynnistetään <ON>-painikkeella.
- Vihreä valo alkaa tällöin palaa/vilkkua.
- os kävelypöytää ei aiota käyttää pitkään aikaan, akku sammutetaan pitämällä <OFF>-painiketta painettuna 5 sekunnin ajan.
- Kun akku on ladattu täyteen, vihreä LED-valo palaa vilkkumatta.
- Kun akku on normaalitilassa/käytössä, vihreä LED-valo vilkkuu hitaasti, noin 4 sekunnin välein.
- Kun akku on latauksen tarpeessa (kapasiteettia on jäljellä alle 25 %), oranssi/punainen LED-valo vilkkuu hitaasti, noin 4 sekunnin välein.



HUOM.! Akussa on sisäänrakennettu toiminto, joka sammuttaa akun, kun kapasiteettia on alle 20 % jäljellä. Akun sammuessa LED-valo sammuu. Akku on nyt ladattava täyteen, ennen kuin kävelypöydän toimintoja voidaan käyttää.

13. Huolto

Tarkista ennen käyttöä, että kaikki osat ovat puhtaita ja ne toimivat.

Huolto on suositeltavaa suorittaa vähintään kerran vuodessa.

Tarkasta seuraavat	Tarkasta seuraavat
Yleistä Kävelypöytä tuntuu vankalta / väljyyttä ei tunnu. Kävelypöytä ei rämise käytön aikana. Kävelypöytä on vaakasuorassa ja kaikki pyörät koskettavat lattiaa. Kävelypöytä ei ole likainen.	Puhdista haalealla saippuuliuksella tai alkoholipohjaisella (ei öljypohjaisella) puhdistusaineella.
Kynnärnojat Kynnärnojat ovat ehjät ja puhtaat. Kynnärnojen levittäminen onnistuu.	Puhdista. Vaihda vaurioituneet osat. Vaihda kiristysnupit/aluslaatat.
Kahvat Kahvat ovat ehjät ja puhtaat. Kahvojen asennon säätäminen onnistuu.	Puhdista miedolla saippuuliuksella (älä käytä öljypohjaista puhdistusainetta). Vaihda kahvat. Vaihda kiristysnupit/aluslaatat.
Akku Tarkasta, että latausjohto on kytketty ohjausyksikköön. Tarkasta, että käsiohjain on kytketty ohjausyksikköön. Tarkasta, että kytkennät ovat kytkentäkaavion mukaiset. Tarkasta, ettei akun, toimilaitteen tai ohjausyksikön kiinnitys ole löystynyt.	Vaihda latausjohto. Latausjohdon on aina oltava kytkettyinä ohjausyksikköön (IP65-tiiviysluokitus). Kytke tai vaihda käsiohjain. Ks. kytkentäkaavio. Kiristä tai vaihda ruuviiliitokset.
Korkeuden säätö Nostaminen ja laskeminen onnistuvat. Kävelypöytä tuntuu vankalta ääriasetnoissa. Jalasten ja rungon välillä ei tunnu väljyyttä. Säädetyt korkeuden lukitus toimii. Sähköisen toimilaitteen kiinnityksessä ei tunnu väljyyttä. Korkeuden ja leveyden säätö käsiohjaimella toimii. Sähköinen toimilaite toimii pehmeästi, tasaisella nopeudella.	Vaihda johdinholkit (rungossa) tai päätytulpat (kromatuissa putkissa). Kiristä lukkomutterit. Vaihda puristimet. Kiristä tai vaihda ruuviiliitokset. Tarkasta, että akku, käsiohjain ja toimilaite on kytketty kytkentäkaavion mukaisesti. Lataa akku. Ota yhteys asiakaspalveluun.
Rungon osat Mekaanisia vaurioita ei ole. Naarmuja ei ole. Päätytulpat ja alarunko ovat kiinni.	Vaurioiden tapauksessa ota yhteys DHGn asiakaspalveluun. Käytä korjausmaalaa. Vaihda päätytulpat.
Pyörät ja jarrut Pyörät pyörivät vaivattomasti / kuluuspinta ei ole vahingoittunut. Pyörät ovat tiukasti kiinni jalaksissa. Kaikkien pyörien lukitus toimii. Mahdollinen käsijarru toimii.	Puhdista tai vaihda pyörät (HUOM.: pyörät lukitaan aina jalaksiin ruuvilukitteella tai lukkomutterilla). Pyörät on sinetöity eikä niiden irrottamista suositella. Vaihda sen sijaan koko pyöräyksikkö. Kiristä pyörän pultti tai vaihda tilalle lukkomutteri tai käytä ruuvilukitetta (mallin mukaan). Vaihda pyöräyksikkö. Säädä jarrua tai vaihda tilalle uudet pyörät.

DHG toimittaa tekniset tiedot tarvittaessa pyynnöstä laitteen kunnossapitoa ja korjauksia varten.

14. Yleisiä Hoito-Ohjeita & Cleaning of Walker

- Pyyhi kävelypöytä tarvittaessa saippualluoksella tai alkoholipohjaisella puhdistusaineella.
- Jos tuote aiotaan puhdistaa pesutunnelissa/-kaapissa, PU-kyynärnojen käyttö on suositeltavaa. (Accessory number 57-361-L and 57-361-R)
- Rikkoutuneet osat on vaihdettava heti. Pätevän henkilöstön on suoritettava vaihto.
- Kävelypöytä on tarkoitettu ainoastaan sisäkäyttöön.

15. Kävelyharjoitteluväljaiden Yleinen Kunnossapito:

Lue tuotemerkinät.



Älä käytä huuhteluinetta.
Vältä rumpukuivausta,
jotta tuote kestää käytössä
mahdollisimman pitkään.

16. Säilytys ja Kuljetus

Jos kävelypöytää ei käytetä pitkään aikaan, on suositeltavaa painaa hätäpysäytyspainike alas. Tämä on tehtävä myös esimerkiksi kuljetuksen ajaksi. Kävelypöydän kuljetuksen ja säilytyksen aikana lämpötilan on oltava $-10...+50\text{ °C}$ ja ilmakehän kosteuden on oltava normaali 20–80 % (tiivistymätön kosteus). Ilmapaineen on oltava 700–1 060 hPa. Vasemmanpuoleisin symboli tarkoittaa säilytystä ja kuljetusta. Odota, kunnes kävelypöydän lämpötila vastaa huoneenlämpötilaa, ennen kuin alat ladata akkuja tai käyttää kävelypöytää. Kävelypöytää ei saa säilyttää paikassa, jossa se altistuu pölylle tai jossa akut tai kaasujouset altistuvat suoralle auringonvalolle.

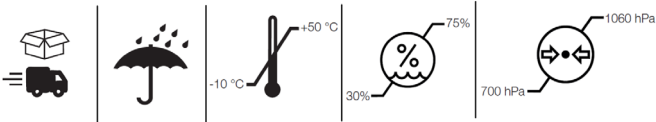

Käyttö

Käytön aikana lämpötilan on oltava $5-40\text{ °C}$, suhteellisen kosteuden 20–80 % (tiivistymätön kosteus) ja ilmapaineen 700–1 060 hPa. Katso myös kohta Teknisiä Tietoja jäljempänä. Vasemmanpuoleisin symboli tarkoittaa käytönaikaisia olosuhteita.

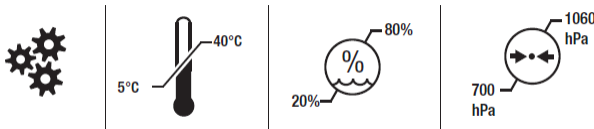

17. Teknisiä Tietoja

Mitat koskevat kävelypöytää, jossa on 125 mm:n renkaat.

Tuotetunnus	Tuote	Leveys	Käyttäjän maks. paino	Pituus	Korkeus	Kyynäröjien väli
56-311	Standard kaasujousi	78cm	150kg	80cm	90-129cm	25-50cm
56-301	S kaasujousi	66cm	150kg	79cm	90-129cm	30-45cm
56-322	Low kaasujousi	78cm	150kg	80cm	75-95cm	25-50cm
56-322-S	Low S kaasujousi	66cm	150kg	79cm	75-95cm	30-45cm

Product weight:

Manual 15 kg, Gas 15 kg, Electric 21 kg

"LIFT" denotes suitable handhold for lifting the Walker.

NOTE: At least two people are required for lifting.

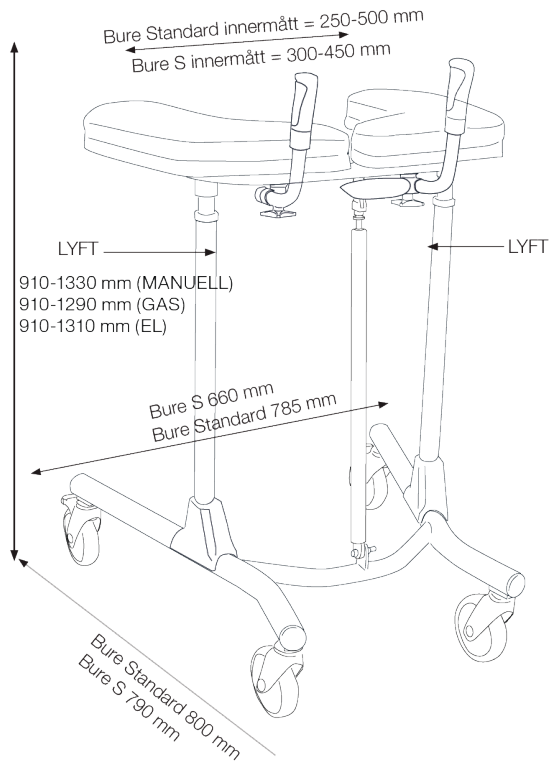

18. Kierrättäminen/Hävittäminen

Kun tuotetta ei enää käytetä, se on kierrätettävä kyseessä olevan maan jätteidenkäsittelyvaatimusten mukaisesti. Kaikki sähköosat mukaan lukien akut on irrotettava ja kierrätettävä elektroniikkajätteenä. (Pyydä tarvittaessa paikallisesta kierrätyskeskuksesta lisätietoja tuotteen sisältämien materiaalien, kuten metallin, muovin ja elektroniikan, kierrätyksestä.)

19. Takuu

Yhteystiedot lisätietoja varten:

Direct Healthcare Group Sverige AB
Torshamnsgatan 35,
SE-164 40 Kista, Sweden

Tel: +46 (0)8-557 62 200
info.se@directhealthcaregroup.com

www.directhealthcaregroup.com

20. Sähköjärjestelmän Tekniset Tiedot

Toimilaite	Nosto
Valmistaja	TiMotion
Jännite	12V
Nostovoima	2000N/1500N
Vetovoima	2000N/1500N
Lukitusvoima (nosto)	1000N
Virran voimakkuus	6.6 (+/-1,0)A
Väri	Musta
Iskunpituus	400mm
Minimiasennuspituus	605mm
Tiivisyysluokitus	IP66

IIEC60601-1, kolmas painos

Ohjausyksikkö ja akku

Valmistaja	T-Motion
Jännite	24 V
Kapasiteetti	2,0 AH
Tiivisyysluokitus	IP66
Väri	Musta
Suojausluokka	II (kaksoiseristys)

IEC60601-1, kolmas painos

21. Arvioitu Kestoikä:

Tuotteen odotettu käyttöikä on kahdeksan vuotta.

22. Osaluettelo

1	A B C D	Kynnärnoja Kirstysnuppi Muovinen aluslevy Aluslevy, musta	6	M N	Suojus Ruuvit
2	D E F	Kahva + varsi Puristin Kirstysnuppi	7	O P Q R S T U	Alarunko Päätytulppa Pyörä Pultti Aluslevy Mutteri Hammaslevy
3		Ylärunko	8		Lukituskahva, korkeuden säätö
4	G H I J	Kromattu putki Kiinnityspultti (2 kpl) Hammaslevy Päätytulppa	9	A B C D	Kaasujousi Kahva Varsi/kotelo Ruuvi + aluslevy (2 kpl) + mutteri (kiinnitys ala- ja yläpäässä)
5	K L	Keskirunko Johdinholkki	10	A B C D E	Akun alusta + kiinnitsruuvit Akku + ruuvi ja mutteri (alustaan kiinnitys) Ohjausyksikkö T-Motion Käsiohjain T-Motion Toimilaite T-Motion

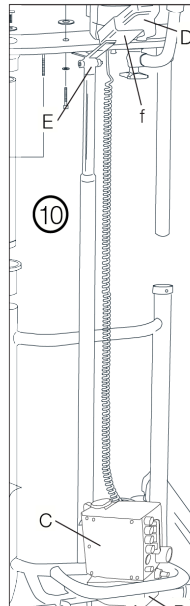
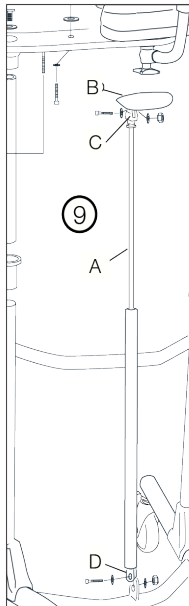

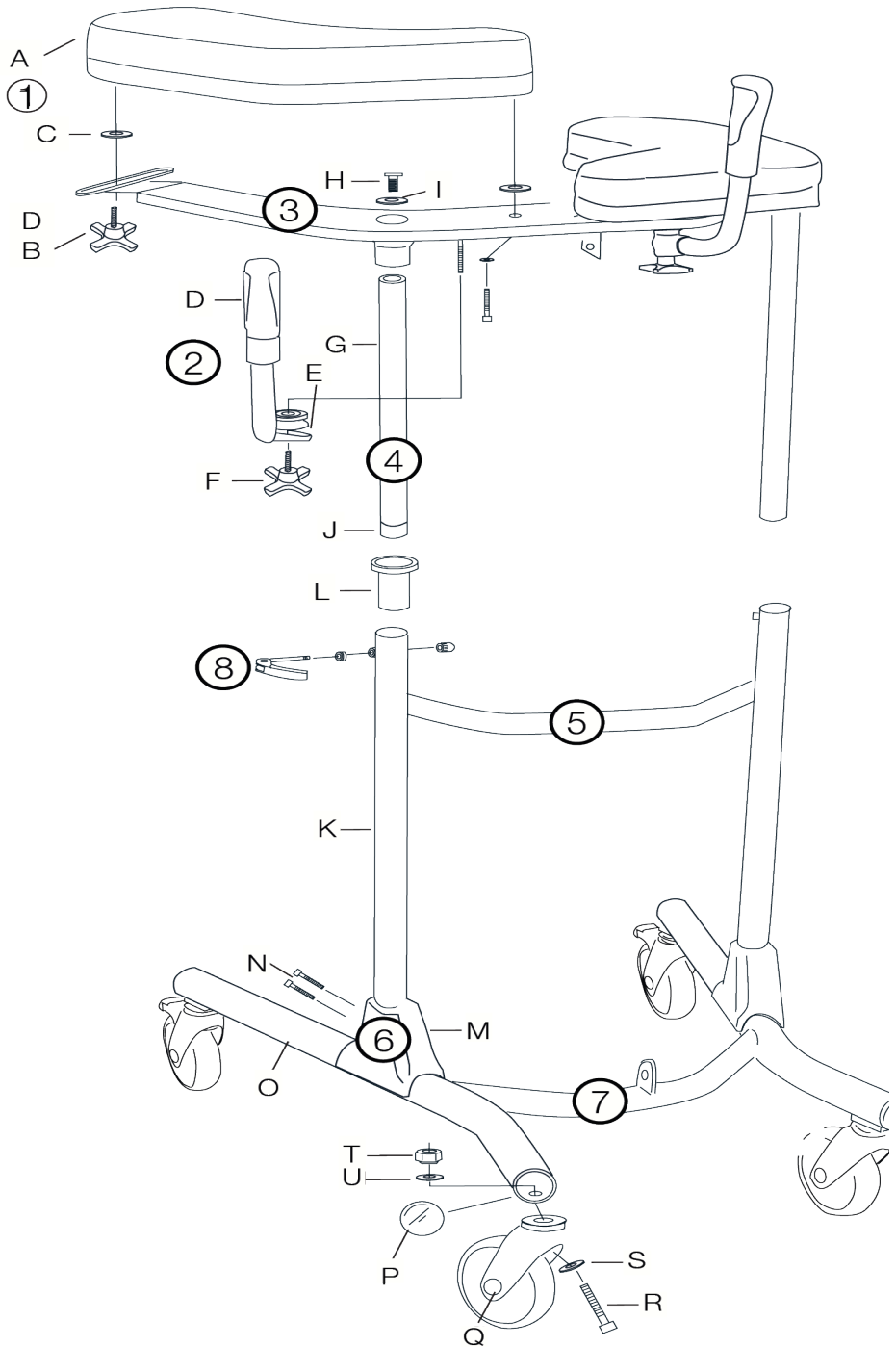

















23. Varaosat

Nro	Tuotetunnus	Kuvaus
-	56-305	Korjausmaali, Bure Silver 8
10F	56-328	Käsiohjaimen pidike (vain sähköversio)
L	56-340	Johdinholkki
G	56-341	Johdinputki, kromattu, Standard
9B/C	56-342	Muovikahva, Bure GAS (vain kaasujousiversio)
J	56-343	Johdinputken päätytulppa
P	56-344	Jalaksen päätytulppa, musta/D45
10B	56-389	TiMOTION - Battery
10E	58-377	TiMOTION- Actuator (raise/lower)
10C	58-373	TiMOTION- Control box 220 V
10A	56-351	Akun alusta, Standard (vain sähköversio)
O	57-300	Alarunko, Bure Standard
O	57-300-2	Alarunko, Bure S
2	56-353	Kahvasarja, Bure Standard (2 kpl, sis. kiristysnupit ja puristimet)
-	56-357	Pyörä ilman jarrua, 100 mm
-	56-358	Jarrullinen pyörä, 100 mm
-	56-360	Pyörä ilman jarrua, 125 mm
-	56-387	Jarrullinen pyörä, 75 mm
Q	56-361	Jarrullinen pyörä, 125 mm
8	56-362	Lukituskahva, manuaalinen korkeuden säätö
8	56-362-1	Lukituskahva, puristin, pultti, manuaalinen korkeuden säätö
2F	56-363	Kiristysnuppi, kahvan asennon säätö
1B	56-364	Kiristysnuppi, kynärnojan asennon säätö
1A	56-366	Kynärnoja, oikea, Bure Standard/S
1A	56-367	Kynärnoja, vasen, Bure Standard/S
10D	58-374-X1	TiMOTION- Hand control (raise/lower)
M	56-375	Protective cover, plastic, Bure Standard
-	58-326	T-Motion-virtajohto, kierrekaapeli
1C	57-792	Muovinen aluslevy
1D	57-918	Aluslevy, musta

24. Tarvikkeet

Tuotetunnus	Kuvaus
56-339-1-0	Käsijarrusarja, 2-kahvainen
56-339-1-1	Käsijarrusarja, 1-kahvainen
56-327	Korotussarja, 70 mm
56-330	Kaasujousisarja, 150 N, sis. kiinnike ja kahva Kaasujousisarja, 150 N, sis. kiinnike ja kahva, Bure Low
56-330-LOW	Kaasujousi 150 N (pelkkä kaasujousi)
56-368	Kaasujousisarja, 200 N, sis. kiinnike ja kahva
56-381	Astin
56-331	Tippapullotanko
56-334	Tippapullotangon kiinnike
56-335	Happipullon pidike
56-336	Sivutuki, säädettävä
56-337	Tippapullotanko ja kiinnike
56-338	Pehmeä kori kiinnike, Bure Standard/S
56-389	Soft basket with attachment, Bure Standard/S
56-388-KIT	Kit/Gait training / Kävelyharjoittelusarja

25. Symbolit

	Tuote täyttää lääkintälaitteasetuksen 2017/745 vaatimukset.		Silmämääräinen tarkastus
	Lääkinnällinen laite		Lue käyttöohjeet
	Varoitus		Tuotekoodi
	Valmistajan tiedot		Eräkoodi
	Tyypin BF suojaus sähköiskua vastaan		Laite on tarkoitettu sisäkäyttöön
	WEEE-symboli (sähkö- ja elektroniikkalaiteromu) Ei saa hävittää kotitalousjätteen mukana		Luokan II laite
 ON 2min OFF 18min	Käyttöjakso: 2 min toimintatilassa (PÄÄLLÄ). 18 min lepotilassa (POIS).		Pesu 75 asteessa
	Ei saa silittää		Ei saa pestä kemiallisesti
	Ei saa valkaista		

Bure Standard/S Bure Low/S

System**RoMedic**

1. Verwendungszweck

Rollatoren sind bewegliche und tragbare Hilfsmittel für den Innenbereich, die zusammen mit zugelassenem Zubehör für den Übergang vom Sitzen zum Stehen und für Gehübungen verwendet werden sollen. Rollatoren werden von Personen mit eingeschränkter Muskelkraft benutzt, die in der Lage sein müssen, zu stehen und einfache Beinbewegungen auszuführen. Beim frühen Mobilitätstraining sind Rollatoren zum Anlehnen beim Gehen und Stehen zu verwenden. Rollatoren und Zubehör sind nur für die Verwendung in Innenräumen in häuslicher Umgebung und in professionellen Einrichtungen des Gesundheitswesens bestimmt.

2. Gegenanzeigen, Vorsichtsmaßnahmen und Warnhinweise

Gegenanzeigen
Das Gerät darf nicht von Patienten verwendet werden, die das auf dem Etikett des Geräts angegebene Höchstgewicht überschreiten.
Vorsichtsmaßnahmen
Stellen Sie sicher, dass das Gerät auf einer trockenen ebenen Fläche verwendet wird.
Stellen Sie vor der ersten Benutzung sicher, dass das Gerät korrekt montiert/zusammengebaut ist.
Überprüfen Sie das Gerät nach jedem Falten / jeder Demontage und nach jedem Transport.
Überprüfen Sie die Höhenverstellung und die Spannweite der Beine und kontrollieren Sie den vollen Bewegungsbereich der Aktuatoren oder Gaskolben.
Aktivieren Sie die Bremsen, wenn das Gerät nicht benutzt wird.
Stellen Sie vor der Benutzung sicher, dass die Bremsen funktionieren.
Überprüfen Sie das Gerät regelmäßig auf Anzeichen von Schäden. Bei sichtbaren Schäden wenden Sie sich bitte an den Kundendienst der Direct Healthcare Group.
Bei einem elektrischen Modell des Geräts ist vor jedem Gebrauch zu prüfen, ob die Handbedienung keine Verschleißerscheinungen aufweist.
Stellen Sie sicher, dass die Markierungen der Handbedienung mit den Hebefunktionen übereinstimmen.
Überprüfen Sie den Batteriestatus eines elektrisch betriebenen Modells, bevor Sie das Gerät benutzen.
Es ist wichtig, den Benutzer während des Transfers nie allein zu lassen.
Die Garantie gilt nur, wenn Reparaturen oder Änderungen von Personal durchgeführt werden, das von der Direct Healthcare Group entsprechend zugelassen ist.
Vergewissern Sie sich, dass keine Hindernisse oder Personen im Weg sind, wenn Sie das Geräte bewegen.
Gehen Sie vorsichtig mit Batterien um. Lassen Sie sie nicht fallen.
Verwenden Sie nur Batterien und Kabel, die nach den Anweisungen des Herstellers für das Gerät bestimmt sind.
Vergewissern Sie sich vor der Verwendung, dass eventuell verwendetes Zubehör ordnungsgemäß am Gerät angebracht ist.
Bei der Bewegung mit dem Gerät wird eine niedrige Geschwindigkeit empfohlen.
Achten Sie darauf, dass das Gerät nicht mit hoher Geschwindigkeit oder Kraft über Schwellen gefahren wird. Nähern Sie sich der Schwelle langsam und informieren Sie den Benutzer über die bevorstehende Schwelle.

Bewahren Sie die Gebrauchsanweisung zusammen mit dem Produkt auf, damit Sie sie bei Bedarf als Nachschlagewerk verwenden können.
Achten Sie bei der Benutzung auf bewegliche Teile.
Führen Sie beim Pflegebedürftigen eine Risikoeinschätzung durch, bevor Sie den Gehwagen verwenden, um sicherzustellen, dass die Person stehen und einfache Bewegungen ausführen kann.
Warnmeldungen
Die Pflegeperson muss in der Lage sein, die Gebrauchsanweisung/Nutzungshinweise des Produkts zu lesen und zu verstehen.
Es ist wichtig, nur zugelassenes Zubehör zu verwenden, um ein unbeabsichtigtes Lösen von Komponenten und damit einen Sturz zu verhindern, der zu Verletzungen des Patienten führen kann.
Gehen Sie beim Bewegen des Geräts vorsichtig und behutsam vor.
Führen Sie die Wartungs-/Instandhaltungsarbeiten des Geräts gemäß den Anweisungen in der Gebrauchsanweisung / den Nutzungshinweisen mindestens einmal alle 12 Monate durch.
Das Zubehör muss entsprechend den Bedürfnissen und den funktionellen Fähigkeiten des Benutzers ordnungsgemäß angebracht und geprüft werden.
Bei der Verwendung starker elektrischer Stromquellen wie Diathermie und dergleichen ist besondere Vorsicht geboten, damit keine Diathermiekabel auf oder in der Nähe des Geräts verlegt werden. Im Zweifelsfall wenden Sie sich an einen Vertreter der Direct Healthcare Group.
Verwenden Sie zum Anheben des Geräts nur die gekennzeichneten Griffe. Zum Anheben des Geräts sind mindestens zwei Personen erforderlich.
Lassen Sie einen Pflegebedürftigen während eines Transfers nicht unbeaufsichtigt.
Bewegen Sie den Lift niemals durch Ziehen am Aktuator oder Gaskolben.
Das Gerät darf nicht ins Wasser gesenkt werden.
Das Gerät darf nicht mit Dampf gereinigt werden.
Das Gerät darf nicht in einer feuchten oder nassen Umgebung aufbewahrt oder gelagert werden.
Das Gerät darf nicht in einer Nasszelle aufgeladen werden.
Das Gerät darf nicht im Freien, sondern nur in Innenräumen verwendet werden.
Achten Sie bei der Benutzung auf bewegliche Teile.
Führen Sie beim Pflegebedürftigen eine Risikoeinschätzung durch, bevor Sie den Gehwagen verwenden, um sicherzustellen, dass die Person stehen und einfache Bewegungen ausführen kann.
Achten Sie bei der Benutzung auf bewegliche Teile.
Führen Sie beim Pflegebedürftigen eine Risikoeinschätzung durch, bevor Sie den Gehwagen verwenden, um sicherzustellen, dass die Person stehen und einfache Bewegungen ausführen kann.

Vor der Anwendung:

- Kontrollieren Sie die Verpackung auf eventuelle Beschädigungen.
- Kontrollieren Sie, ob das korrekte Produkt geliefert wurde.
- Stellen Sie sicher, dass das Gerät keine Beschädigungen aufweist.
- Kontrollieren Sie, ob alle Teile/Komponenten in der Verpackung enthalten sind.
- Kontrollieren Sie, ob alle zugelassenen Zubehörteile in der Verpackung enthalten sind.
- Kontrollieren Sie, ob die Produktzulassung in der Verpackung enthalten ist. Heben Sie das Dokument für zukünftige Kontaktaufnahme mit dem Hersteller auf.
- Stellen Sie sicher, dass das Gerät korrekt montiert ist.
- Kontrollieren Sie die Hubfunktion und die Verstellfunktion des unteren Rahmens.
- Kontrollieren Sie, ob es möglich ist, das Gerät in jede Richtung zu bewegen.

3. Aufrichten mithilfe des Bure Gehwagens

Mit elektrischen Komponenten:

1. Bitten Sie den Anwender, sich auf die Bett- oder Stuhlkante zu setzen. Ziehen Sie die Armauflage heraus und platzieren Sie diese vor dem Anwender. Arretieren Sie die Bremsen an den Laufrollen.
2. Bitten Sie den Anwender, die Arme auf der Armlehne abzulegen. Bitten Sie den Anwender falls erforderlich, weiter auf dem Sitz nach vorne zu rutschen, um die Griffe zu erreichen.
3. Bitten Sie den Anwender, sich nach vorne zu lehnen. Um die Armauflage anzuheben, drücken Sie die AUF-Taste auf der Bedieneinheit. Fahren Sie die Armauflage auf die gewünschte Höhe.
4. Lösen Sie die Bremsen. Unterstützen Sie den Anwender beim Laufen.

Mit Gaskolben:

1. Bitten Sie den Anwender, sich auf die Bett- oder Stuhlkante zu setzen. Ziehen Sie die Armauflage heraus und platzieren Sie diese vor dem Anwender. Arretieren Sie die Bremsen an den Laufrollen.
2. Fahren Sie die Armauflage nach oben, indem Sie den Griff am Gaskolben drücken.
3. Bitten Sie den Anwender, sich nach vorne zu lehnen, sich an den Griffen festzuhalten und aufzustehen.
4. Stellen Sie die Armauflage auf die gewünschte Höhe ein.

4. Verwenden des Bure Gehwagens mit Gehtrainingsgurt 56-388

Top view



- Der Gehtrainingsgurt hat vier blaue Gurte mit Kunststoffschnalle, um die Länge zu verstellen zu können und Stahlkarabiner an den Enden, mit denen er am Gehwagen befestigt wird. Die Karabiner werden in die Metallhalterungen unter der Armauflage des Gehwagens eingehakt.
- Sie befestigen den Gehtrainingsgurt, indem Sie die beiden vorderen Karabiner in die vorderen Halterungen einhaken, einen auf der Seite der Armauflage.
- Platzieren Sie den Anwender im Gehwagen, während er aufrecht steht. Ziehen Sie den Gurt durch die Beine und haken Sie die Karabiner in den hinteren Halterungen ein, einer auf jeder Seite der Armauflage. Passen Sie den Gurt an den Anwender an, indem Sie ihn mit den Schlaufen der hinteren Gurte justieren.
- Hinweis! Der Gehtrainingsgurt dient als Hilfe beim Gehtraining. Er ist keine Aufsteh- oder Sitzhilfe.



5. Anheben/Absenken des Rahmens - elektrisch

Die gewünschte Höhe wird mit Pfeil <AUFWÄRTS> oder Pfeil <ABWÄRTS> eingestellt.



Handschalter von Plus haben zusätzlich eine Ladeanzeige / Batterie (niedrig, mittel, voll) und eine Serviceanzeige (siehe weiter unter „17 Handbedienung Plus“).

6. Anheben/Absenken des Rahmens - Gas

Lösen Sie die Gasdruckfeder, indem Sie den Griff nach oben bewegen (die Gasdruckfeder erhöht dann den Rollator). Lassen Sie den Griff in der gewünschten Höhe los (die Gasdruckfeder rastet ein).



Lösen Sie die Gasdruckfeder, indem Sie den Griff nach oben bewegen. Setzen Sie Ihr Körpergewicht ein, um den Rahmen nach unten zu drücken. Lassen Sie den Griff in der gewünschten Höhe los (die Gasdruckfeder rastet ein).

7. Einstellen der Griffe

Zum Einstellen der Griffe in die gewünschte Position Knopf lösen, Griff einstellen, Knopf festziehen.



8. Anpassung der linken und rechten Armlehnen

Die Armlehnen können zur optimalen Unterstützung seitlich verstellt werden: Knopf lösen, Armlehne einstellen, Knopf festziehen.

9. Feststellfunktion/Entriegelung der Rollen

Drücken Sie die Fußbremse, um sie zu betätigen und die Lenkrolle zu blockieren.

Drücken Sie zum Entriegeln auf den vorstehenden Teil der Bremse.



10. Verdrahtung des Schaltkastens

Nehmen Sie die Abdeckung des Schaltkastens ab, um die Anschlüsse wie unten beschrieben anzulegen. Verwenden Sie einen Schraubendreher oder ähnliches; beachten Sie die speziellen Aufkleber auf dem Schaltkasten.

HINWEIS: Achten Sie darauf, dass die Stecker in die richtigen Buchsen eingesteckt werden, da sonst die Antriebe beschädigt werden können.

1. Buchse für den Aktuator zur Anheben/Senken.
2. Buchse der Handbedienung.
3. Buchse für die Batterieklemmen.
4. Steckdose. HINWEIS: Der Stecker muss IMMER mit dem Schaltkasten verbunden sein, damit die IP-Klassifizierung gültig ist.



11. Aufladen der Batterie

- Der Stecker muss an eine 230V-Steckdose angeschlossen werden. Der Ladevorgang beginnt automatisch.
 - TIMOTION: LED / Batterie blinkt grün.
- Die Batterie ist vom Typ LiOn und ihre Leistung wird nicht davon beeinträchtigt, wie lange oder wie oft Sie die Batterie aufladen. Die vollständige Aufladung einer entladenen Batterie dauert etwa 24 Stunden.
- Wir empfehlen, den Batteriestecker aus dem Schaltkasten zu entfernen, wenn das Produkt für einen längeren Zeitraum (mehr als eine Woche) nicht benutzt wird oder wenn die Batterie mit dem „ON/OFF“-Schalter ausgeschaltet wird. Dadurch wird das Risiko einer Entladung der Batterie vermieden, da der Schaltkasten immer eine geringe Menge Strom verbraucht, auch wenn der Rollator nicht in Betrieb ist.

12. LEDs am Schaltkasten und der Batterie

Schaltkasten – grünes Licht, wenn Strom von der Batterie/Netzsteckdose verfügbar ist.

Batterie:

- Die LED-Lampe blinkt während des Ladevorgangs grün.
- ON/OFF (Ein/Aus): Um das Produkt zu verwenden, drücken Sie auf die Taste „ON“.
- Die grüne Lampe beginnt zu blinken.
- Verwenden Sie die „OFF“-Taste (5 Sek. lang gedrückt halten), um die Batterie auszuschalten, wenn das Produkt längere Zeit nicht benutzt wird.
- Die LED-Lampe leuchtet durchgehend grün, wenn die Batterie vollständig geladen ist.
- Im Normalzustand/Betrieb der Batterie blinkt die LED-Lampe in REGELMÄSSIGEN Abständen grün, d. h. 0,5 Sek. ON, 4 Sek. OFF.
- Wenn die Batterie aufgeladen werden muss (Restladung <25 %), blinkt die LED-Lampe in REGELMÄSSIGEN Intervallen orange/rot, d. h. 0,5 Sek. ON, 4 Sek. OFF.



HINWEIS: Die Batterie hat eine eingebaute Vorrichtung, die sie automatisch ausschaltet, wenn die verbleibende Ladung <20 % beträgt. Die LED-Lampe erlischt dann. Die Batterie muss nun vollständig aufgeladen werden, bevor die Elektronik wieder benutzt werden kann.

13. Wartung

Stellen Sie vor der Verwendung sicher, dass alle Teile sauber und intakt sind.

Mindestens einmal pro Jahr empfohlen

Bitte überprüfen	Maßnahme
<p>Allgemeines Der Rollator fühlt sich stabil an/hat keinen Bewegungsspielraum. Der Rollator klappert bei Bewegungsabläufen nicht. Der Rollator ist waagrecht und alle Rollen haben Bodenkontakt. Der Rollator ist nicht schmutzig.</p>	<p>Mit lauwarmer Seifenlösung oder Reinigungsmittel auf Alkoholbasis (keine Erdölprodukte) reinigen.</p>
<p>Armlehne Die Armlehnen sind intakt und sauber. Die Erweiterungsfunktion der Armlehnen funktioniert.</p>	<p>Sauber; falls beschädigt, ersetzen. Bringen Sie nach Bedarf Verriegelungsschrauben/Platten an.</p>
<p>Griff Griffe sind nicht beschädigt/schmutzig. Die Griffe lassen sich einstellen.</p>	<p>Mit lauwarmer Seifenlösung (keine Erdölprodukte) reinigen. Griffe ersetzen. Bringen Sie nach Bedarf Verriegelungsschrauben/Platten an.</p>
<p>Batterie Vergewissern Sie sich, dass das Ladekabel an den Schaltkasten angeschlossen ist. Vergewissern Sie sich, dass die Handbedienung an den Schaltkasten angeschlossen ist. Vergewissern Sie sich, dass die Anschlüsse gemäß dem Schaltplan vorgenommen werden. Vergewissern Sie sich, dass die Batterie, die Aktuatoren und der Schaltkasten nicht lose sind.</p>	<p>Neues Ladekabel anbringen; dieses muss immer mit dem Schaltkasten verbunden sein (Schutzart IP65). Verbinden oder montieren Sie je nach Bedarf eine neue Handbedienung. Beziehen Sie sich auf den Schaltplan im technischen Handbuch. Nachziehen; ggf. durch neue Schrauben ersetzen.</p>
<p>Höheneinstellung Die Hebe- und Senkfunktion funktioniert. Der Rollator fühlt sich bei maximalen Einstellungen stabil an. Zwischen dem vertikalen Rahmen und dem unteren Rahmen ist kein Bewegungsspielraum. Die Klemmen für die Höheneinstellung rasten ein. Die Halterung des elektrischen Aktuators darf keinen Bewegungsspielraum haben. Höheneinstellung über Handbedienung funktioniert. Der elektrische Aktuator muss gleichmäßig und mit konstanter Geschwindigkeit laufen.</p>	<p>Montieren Sie je nach Bedarf neue Führungshülsen (im Rahmen) oder Endstopfen (in Chromrohren). Ziehen Sie alle Verriegelungsschrauben fest. Klemmen austauschen. Ziehen Sie das betreffende Befestigungsteil fest; ersetzen Sie ggf. die Schrauben/Sicherungsmuttern. Stellen Sie sicher, dass Batterie/Handbedienung/Aktuator entsprechend dem Schaltplan angeschlossen sind. Laden Sie die Batterie. Kontaktieren Sie den Kundenservice.</p>
<p>Rahmenteile Es liegt keine mechanische Beschädigung vor. Es sind keine Kratzer vorhanden. Endstücke/unterer Rahmen montiert</p>	<p>Bei Schäden wenden Sie sich bitte an den DHG-Kundendienst. Bei Bedarf nachbessern. Neue Endstücke anbringen.</p>

<p>Rollen/Bremsen Rollen rollen mühelos / Lauflfläche nicht beschädigt. Die Rollen sind fest mit dem Unter-gestell verbunden. Rollenbremsen an allen Rollen funk-tionsfähig. Handbremse funktioniert.</p>	<p>Rollen reinigen oder ersetzen. HINWEIS: Die Rollen werden immer mit Schraubensicherung oder Sicherungsmuttern am unteren Rahmen befestigt. Zerlegen Sie die Rollen nicht, sondern tauschen Sie stattdes-sen die gesamte Rolleneinheit aus. Ziehen Sie die Radschraube an und setzen Sie die Sicherungsmutter ein oder verwenden Sie Schraubensicherung (je nach Modell). Rolleneinheit austauschen. Stellen Sie die Bremse ein oder montieren Sie neue Rollen.</p>
--	--

DHG kann auf Anfrage die erforderliche technische Information bereitstellen, um bei Wartung und Reparatur des Geräts behilflich zu sein.

14. Allgemeine Hinweise zur Wartung und Reinigung des Gehwagens

- Reinigen Sie den Rollator und seine Armlehnen bei Bedarf. Wischen Sie ihn mit einer Seifenlösung/einem Oberflächendesinfektionsmittel ab.
- Wenn das Produkt in einem Waschtunnel/einer Waschkabine gereinigt werden soll, verwenden Sie PU-Kissen. (Zubehörteilenummer 57-361-L und 57-361-R)
- Ersetzen Sie beschädigte Teile sofort; dies muss von erfahrenem Personal durchgeführt werden.
- Das Gerät ist nur für die Verwendung in Innenräumen vorgesehen.

15. Allgemeine Wartung des Gehtrainingsgurts:

Lesen Sie das Produktetikett.



Verwenden Sie keinen weichspüler.
Nicht im Trockner trocknen, um die Lebensdauer zu verlängern.

16. Lagerung und Transport

Soll der Gehwagen längere Zeit nicht verwendet werden oder z. B. während des Transports, empfehlen wir den Notaus-Taster zu drücken. Der Gehwagen sollte bei -10 °C bis +50 °C und normaler Luftfeuchtigkeit, 20 % bis 80 % nicht kondensierend, transportiert und gelagert werden. Der Luftdruck sollte zwischen 700 und 1.060 hPa liegen. Das Symbol ganz links gibt Lagerung und Transport an. Lassen Sie den Gehwagen Raumtemperatur erreichen, bevor die Batterien geladen werden oder der Gehwagen verwendet wird. Der Gehwagen sollte vor Staub geschützt gelagert werden, außerdem dürfen die Batterie bzw. die Gasdruckfeder nicht direkter Sonneneinstrahlung ausgesetzt werden.

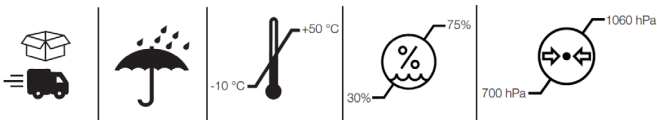

Betrieb

Die Betriebsumgebung sollte 5 °C bis 40 °C betragen, bei einer relativen Luftfeuchtigkeit von 20 % bis 80 % (nicht kondensierend) und einem atmosphärischen Druck von 700 bis 1.060 hPa. Siehe auch Technische Daten unten. Das Symbol ganz links zeigt die Betriebsbedingung an.



17. Technische Daten

Die Abmessungen gelten für Rollatoren mit 125-mm-Rollen.

Teilenr.	Produkt	Produktweite	Maximales Nutzergewicht	Länge	Höhe	Armlehne/innere Abmessungen
56-311	Standard GAS	78cm	150kg	80cm	90-129cm	25-50cm
56-301	S GAS	66cm	150kg	79cm	90-129cm	30-45cm
56-322	Low GAS	78cm	150kg	80cm	75-95cm	25-50cm
56-322-S	Low S GAS	66cm	150kg	79cm	75-95cm	30-45cm

Produktgewicht:

Manuell 15 kg, Gas 15 kg, Elektrisch 21 kg

„LYFT“ steht für einen geeigneten Griff zum Anheben des Rollators.

HINWEIS: Zum Anheben des Geräts sind mindestens zwei Personen erforderlich.

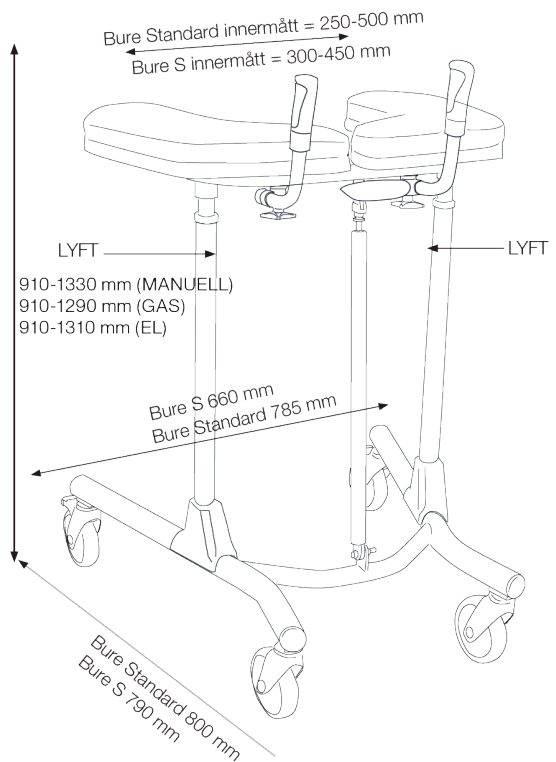

18. Recycling/Entsorgung

Wenn das Produkt nicht mehr verwendbar ist, sollte es gemäß den Gesetzen und Vorschriften des betreffenden Landes recycelt werden. Alle elektrischen Teile, einschließlich der Batterien, müssen entfernt und als elektrische Komponenten recycelt werden. (Erkundigen Sie sich bei Ihrer örtlichen Recyclingstelle, wie die verschiedenen Materialien des Produkts (Metalle, Kunststoffe, Elektronik) recycelt werden sollten).

19. Garantie

Für weitere Informationen oder Anfragen wenden Sie sich bitte an:

Direct Healthcare Group Sverige AB
Torshamnsgatan 35,
SE-164 40 Kista, Schweden

Tel.: +46 (0)8-557 62 200
info.se@directhealthcaregroup.com

www.directhealthcaregroup.com

20. Elektrisches System - Technische Daten

Aktuator	Lift
Hersteller	TiMOTION
Spannung	12 V
Druck	2000 N/1500 N
Zugkraft	2000 N/1500 N
Selbstsichernder Druck	1000 N
Stromstärke	6,6 (+/-1,0) A
Farbe	Schwarz
Hub	400 mm
Montagemaß	605 mm
Verkapselung	IP66

IEC60601-1 3. Überarbeitung

Schaltkasten + Batterie

Hersteller	TiMOTION
Spannung	24 V
Kapazität	2.0 AH
Verkapselung	IP66
Farbe	Schwarz
Elektrische Sicherheit	Klasse II

IEC60601-1 3. Überarbeitung

21. Erwartete Lebensdauer:

Die erwartete Lebensdauer des Produkts ist acht Jahre.

22. Liste der Teile

1	A B C D	Armlehne Drehknopf Kunststoff- Unterlegscheibe Unterlegscheibe, Schwarz	6	M N	Schutzabdeckung Bolzen
2	D E F	Handgriff & Griffe Klemme Drehknopf	7	O P Q R S T U	Radrahmen Endbuchse Rad Bolzen Unterlegscheibe Mutter Fächerscheibe

3		Oberer Rahmen	8		Feststellgriff, Höhenverstellung
4	G H I J	Verchromtes Rohr Befestigungsschraube (2 St.) Fächerscheibe Endbuchse	9	A B C D	Gasdruckfeder Griff Arm/Gehäuse Bolzen, Unterlegscheibe (2 St.), Mutter (Befestigung unten und oben)
5	K L	Rahmen Führungsbuchse	10	A B C D E	Batterieablage und Befestigungsbolzen Batterie & Mutter/ Bolzen (zur Befestigung an der Batterieablage) Schaltkasten (TIMOTION) Handbedienung (TIMOTION) Aktuator (TIMOTION)

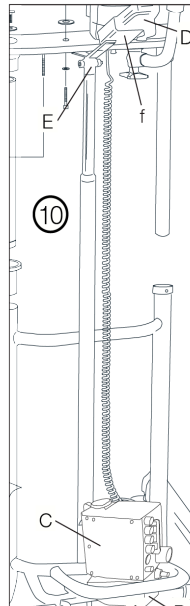
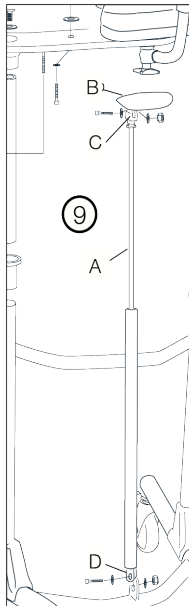

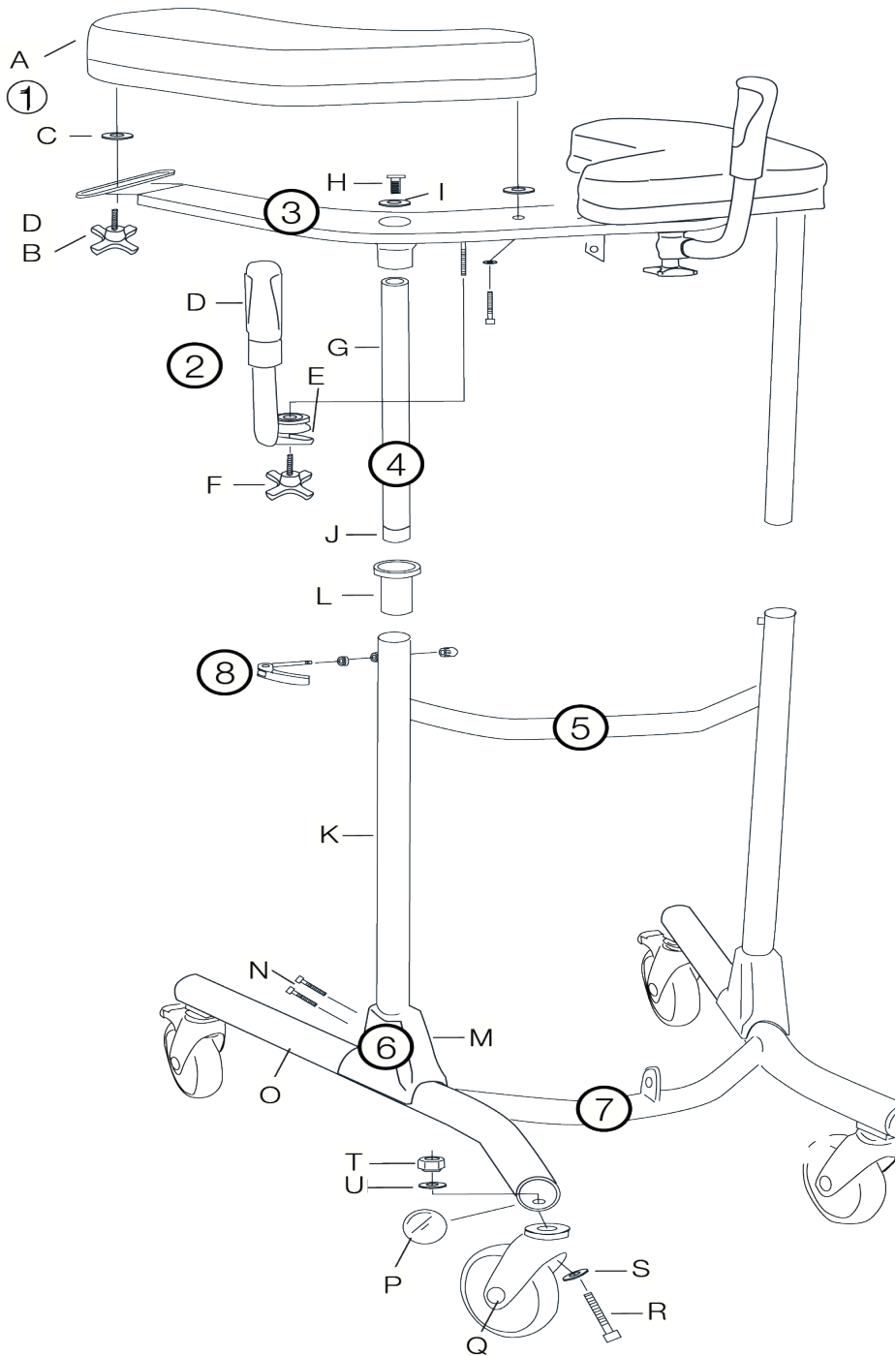

















23. Ersatzteile

Nr.	Teilenr.	Beschreibung
-	56-305	Ausbesserungslack Bure, Silver 8
10F	56-328	Halterung, Handbedienung (nur EL)
L	56-340	Führungshülse
G	56-341	Standard-Führungsrohr/Chrom
9B/C	56-342	Kunststoffgriff Bure GAS (nur GAS)
J	56-343	Endstück, Führungsrohr
P	56-344	Endstück, unterer Rahmen, Schwarz/D45
10B	56-389	TiMOTION - Batterie
10E	58-377	TiMOTION - Aktuator (Anheben/Senken)
10C	58-373	TiMOTION- Schaltkasten 220 V
10A	56-351	Batterieablage Std (nur EL)
O	57-300	Unterer Rahmen, Bure Std
O	57-300-2	Unterer Rahmen, Bure S
2	56-353	Griff-Set, Bure Std (2 Paar inkl. Verschlussknopf/Klemmen)
-	56-357	Rad ohne Bremse 100 mm
-	56-358	Rad mit Bremse 100 mm
-	56-360	Rad ohne Bremse 125 mm
-	56-387	Rad mit Bremse 75 mm
Q	56-361	Rad mit Bremse 125 mm
8	56-362	Feststellhebel, manuelle Höhenverstellung
8	56-362-1	Feststellhebel, Klemme, Bolzen für manuelle Höhenverstellung
2F	56-363	Knopf zum Verstellen der Griffe
1B	56-364	Knopf zum Verst. der Breite der Armlehnenplatten
1A	56-366	Armlehne, rechts, Bure Standard/S
1A	56-367	Armlehne, links, Bure Standard/S
10D	58-374-X1	TiMOTION - Handbedienung (Anheben/Senken)
M	56-375	Schutzabdeckung, Kunststoff, Bure Standard
-	58-326	TiMOTION - Spiralkabel
1C	57-792	Unterlegscheibe, Nylon
1D	57-918	Unterlegscheibe, Schwarz

24. Zubehör

Teilenr.	Beschreibung
56-339-1-0	Handbremse-Satz/2 Griffe
56-339-1-1	Handbremse-Satz, Einhand-Bremse
56-327	Rahmenerhöhung-Satz, 70 mm
56-330	Gasdruckfeder-Satz 150N einschl. Befestigung/Hebel
56-330-LOW	Gasdruckfeder-Satz 150N einschl. Befestigung/Hebel für Bure Low
56-368	Gasdruckfeder, 150N (nur Gasdruckfeder)
56-381	Gasdruckfeder-Satz 200N einschl. Befestigung/Hebel
56-331	Bügel
56-334	Infusionshalter
56-335	Befestigung für Infusionshalter
56-336	Befestigung für Sauerstoffflasche
56-337	Seitliche Stütze, verstellbar
56-338	Infusionsstange, komplett mit Befestigung
56-389	Softkorb mit Befestigung, Bure Standard/S
56-388-KIT	Satz/Gehtraining

25. Symboltabelle

	Dieses Produkt entspricht den Anforderungen der Medizinprodukteverordnung (Medical Device Regulation 2017/745)		Visuelle Inspektion
	Medizinisches Gerät		Lesen Sie die Gebrauchsanweisungen
	Vorsicht		Produktcode
	Herstellerangaben		Chargencode
	Typ BF, entspricht dem Schutzgrad gegen Stromschlag		Das Gerät ist für die Verwendung in Innenräumen vorgesehen
	WEEE-Symbol Darf nicht im Hausmüll entsorgt werden		Gerät der Klasse II
	Einschaltdauer: 2 Min. im Aktivmodus (ON). 2 Min. im Ruhemodus (OFF).		Bei 75 Grad waschen
	Nicht bügeln		Nicht chemisch reinigen
	Nicht bleichen		

Bure Standard/S

Bure Low/S

System**RoMedic**

1. Usage prévu

Les déambulateurs sont des aides fonctionnelles d'intérieur, mobiles et portatives. Associés à des accessoires approuvés, ils sont destinés à être utilisés pour le transfert de la position assise à la position debout, et pour l'entraînement à la marche. Les déambulateurs sont conçus pour des personnes à la force musculaire réduite, qui doivent être capables de se tenir debout et d'effectuer des mouvements de jambes simples. Les déambulateurs sont conçus pour servir d'appui lors de la marche et pour se tenir debout pendant l'entraînement de mobilisation précoce. Les déambulateurs et accessoires sont uniquement destinés à une utilisation en intérieur dans un environnement de soins à domicile et dans un environnement professionnel de soins de santé.

2. Contre-indications, précautions et avertissements

Contre-indications, précautions et avertissements
Contre-indications
Le dispositif ne doit pas être utilisé par des patients dont le poids dépasse le poids maximum indiqué sur l'étiquette du dispositif.
Précautions
Vérifiez que le dispositif est utilisé sur une surface sèche et plane.
Vérifiez que le dispositif est correctement monté/assemblé avant sa première utilisation.
Vérifiez le dispositif après chaque pliage/démontage après tout transport.
Vérifiez le réglage de la hauteur et les mouvements d'écartement des pieds et inspectez les plages complètes des actionneurs ou des pistons à gaz.
Lorsque le dispositif n'est pas utilisé, actionnez les freins.
Vérifiez le bon fonctionnement des freins avant utilisation.
Inspectez régulièrement le dispositif pour détecter tout signe de dommage. En cas de signes visibles de dommages, contactez le service client de Direct Healthcare Group.
Si vous utilisez une version électrique du dispositif, vérifiez que la commande manuelle ne présente pas de signes d'usure avant chaque utilisation.
Vérifiez que les marquages de la commande manuelle sont conformes aux fonctions de levage.
Si vous utilisez un modèle à commande électrique, vérifiez l'état de la batterie avant l'utilisation du dispositif.
Il est important de ne jamais laisser l'utilisateur seul pendant le transfert.
La garantie s'applique uniquement si les réparations ou les modifications sont effectuées par du personnel agréé par Direct Healthcare Group.
Lors du déplacement, assurez-vous qu'il n'y a pas d'obstacles ou de personnes sur le trajet du dispositif.
Manipulez les batteries avec précaution. Ne laissez pas tomber le dispositif.
Utilisez uniquement des batteries et des câbles destinés au dispositif, conformément aux instructions du fabricant.
Vérifiez que les accessoires susceptibles d'être utilisés sont correctement fixés au dispositif avant utilisation.
Lors des déplacements à l'aide du dispositif, une faible vitesse est recommandée.

<p>Veillez à ne pas franchir des seuils avec le dispositif à une vitesse élevée ou en exerçant une force importante. Approchez le seuil à vitesse réduite et prévenez à l'avance l'utilisateur de la présence du seuil.</p>
<p>Conservez la notice d'utilisation avec le produit afin de pouvoir s'y référer si nécessaire.</p>
<p>Avant d'utiliser le Déambulateur, procédez à une évaluation des risques sur l'utilisateur pour s'assurer qu'il peut se tenir debout et faire des mouvements simples.</p>
<p>Avertissements</p>
<p>Le soignant doit être capable de lire et de comprendre le manuel/le mode d'emploi du produit.</p>
<p>Il est important de n'utiliser que des accessoires approuvés pour éviter le détachement involontaire de certaines pièces et, par la même occasion, une chute susceptible d'entraîner des blessures pour le patient.</p>
<p>Effectuez des manœuvres prudentes et en douceur lorsque vous déplacez le dispositif.</p>
<p>Procédez à la maintenance/l'entretien du dispositif, conformément aux instructions du manuel/mode d'emploi, au moins une fois tous les 12 mois.</p>
<p>Les accessoires doivent être correctement installés et testés en fonction des besoins et de la capacité fonctionnelle de l'utilisateur.</p>
<p>Des précautions particulières doivent être prises lors de l'utilisation de sources d'alimentation électrique puissantes telles que la diathermie et similaires afin que les câbles de diathermie ne soient pas placés sur ou à proximité du dispositif. En cas de doute, consultez un représentant de Direct Healthcare Group.</p>
<p>Lorsque vous soulevez le dispositif, utilisez uniquement les poignées indiquées. Au moins deux personnes sont nécessaires pour soulever le dispositif.</p>
<p>Ne laissez pas une personne soignée sans surveillance pendant un transfert.</p>
<p>Ne déplacez jamais la plateforme élévatrice en tirant sur l'actionneur ou le piston à gaz.</p>
<p>Le dispositif ne doit pas être plongé dans l'eau.</p>
<p>Le dispositif ne doit pas être nettoyé à la vapeur.</p>
<p>Le dispositif ne doit pas être laissé ou stocké dans un environnement humide.</p>
<p>Le dispositif ne doit pas être chargé dans une pièce humide.</p>
<p>Le dispositif ne doit pas être utilisé à l'extérieur, mais uniquement à l'intérieur.</p>
<p>Pour éviter le risque d'électrocution, cet équipement doit uniquement être branché à une alimentation secteur avec prise de terre.</p>
<p>Aucune modification de cet équipement n'est autorisée</p>
<p>Ne pas modifier cet équipement sans l'autorisation du fabricant</p>
<p>En cas de modification de l'équipement, une inspection et un test appropriés doivent être effectués pour garantir une utilisation sûre.</p>

Avant utilisation :

- Vérifiez l'emballage pour vous assurer qu'il n'y a aucun dommage.
- Vérifiez que le produit correct a été livré.
- Vérifiez le dispositif pour vous assurer qu'il n'a subi aucun dommage.
- Vérifiez que toutes les pièces/composants sont inclus dans l'emballage.
- Vérifiez que tous les accessoires autorisés sont inclus dans l'emballage.
- Vérifiez que le document de Validation de la Qualité du Produit est inclus dans l'emballage. Conservez ce document pour les contacts futurs avec le fabricant.
- Assurez-vous que le dispositif est bien assemblé.
- Vérifiez la fonction de levage et la fonction de réglage du cadre inférieur.
- Vérifiez qu'il est possible de bouger le dispositif dans toutes les directions.

3. Se lever en utilisant le Bure

Avec des composants électriques :

1. Demandez à l'utilisateur de s'asseoir sur le bord du lit ou de la chaise. Apportez la plateforme de marche et placez-la devant l'utilisateur. Bloquez les freins sur les roues.
2. Demandez à l'utilisateur de placer ses bras sur les accoudoirs. Si nécessaire, demandez à l'utilisateur d'avancer vers la base de l'assise pour qu'il puisse atteindre les poignées.
3. Demandez à l'utilisateur de se pencher vers l'avant. Pour commencer à lever la plateforme de marche, pressez sur le bouton UP sur le boîtier. Soulevez la plateforme de marche à la hauteur souhaitée.
4. Déverrouillez les freins. Assistez l'utilisateur pendant la marche.

Avec un piston à gaz :

1. Demandez à l'utilisateur de s'asseoir sur le bord du lit ou de la chaise. Apportez la plateforme de marche et placez-la devant l'utilisateur. Bloquez les freins sur les roues.
2. Soulevez la plateforme de marche en pressant la poignée sur le piston à gaz.
3. Demandez à l'utilisateur de se pencher vers l'avant, d'attraper les accoudoirs et de se lever.
4. Ajustez la hauteur de la plateforme de marche à la position souhaitée.

4. Utilisation du Déambulateur Bure avec le Kit d'entraînement à la marche 56-388

Top view



- Le harnais de support à la marche a quatre sangles bleues avec une boucle en plastique permettant des réglages en longueur, et ayant des mousquetons avec clips aux extrémités pour être fixés au déambulateur de marche. Les mousquetons s'attachent aux supports en métal qui se trouvent sous la plateforme du Déambulateur de marche.
- Placez le harnais de support de marche du déambulateur en attachant les deux mousquetons de devant aux fixations de devant, chacun de chaque côté de la plateforme.
- Placez l'utilisateur debout dans le Déambulateur de marche. Tirez le harnais entre les jambes et attachez les mousquetons sur les fixations arrière, chacun de chaque côté de la plateforme. Ajustez le harnais sur l'utilisateur en tirant sur les boucles des sangles arrière.

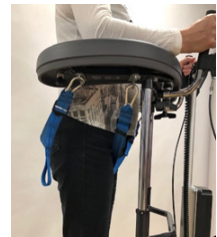
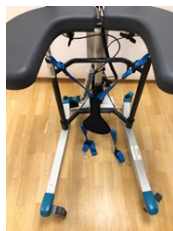

5. Monter/abaisser le cadre - Électrique

La hauteur souhaitée est réglée à l'aide de la flèche <HAUT> ou de la flèche <BAS>.

Les combinés proposés par TIMOTION Plus disposent également d'un indicateur de charge/batterie (faible, moyenne, élevée) et d'un indicateur de service (voir plus loin sous « 17 Commande manuelle Plus »).



6. Monter/abaisser le cadre - Gaz

Relâchez le vérin à gaz en déplaçant la manette vers le haut (le vérin à gaz lèvera le déambulateur). Lâchez la manette lorsque la hauteur souhaitée est atteinte (le vérin à gaz est verrouillé).

Relâchez le vérin à gaz en déplaçant la manette vers le haut. Utilisez le poids de votre corps pour appuyer sur le cadre. Lâchez la manette lorsque la hauteur souhaitée est atteinte (le vérin à gaz se verrouillera).



7. Réglage des poignées

Pour régler les poignées dans la position désirée, desserrez le bouton de serrage, réglez la poignée, puis serrez le bouton.



8. Réglage gauche et droit des accoudoirs

Les accoudoirs peuvent être réglés latéralement pour offrir un soutien optimal : retirez le bouton de serrage, réglez l'accoudoir, puis resserrez le bouton.

9. Verrouillage/déverrouillage des roulettes

Appuyez sur la pédale de frein pour l'enclencher et bloquer la roulette.

Appuyez sur la partie saillante du frein pour le déverrouiller.



10. Câblage du boîtier de commande

Retirez le couvercle du boîtier de commande pour effectuer les raccordements comme décrit ci-dessous. Utilisez un tournevis ou un outil similaire. Reportez-vous aux étiquettes spéciales sur le boîtier de commande.

REMARQUE : Veillez à ce que les prises soient raccordées aux bonnes fiches, car dans le cas contraire les actionneurs pourraient être endommagés.

1. Fiche pour l'actionneur de montée/descente.
2. Fiche de la commande manuelle.
3. Fiche de la borne de la batterie.
4. Fiche de la prise de courant. REMARQUE : La prise doit TOUJOURS être raccordée au boîtier de commande pour que la classification IP soit valide.



11. Charge de la batterie

- La fiche doit être branchée sur une prise murale de 230 V. La charge démarre automatiquement.
 - TIMOTION : La LED/la batterie clignote en vert.
- La batterie est de type LiOn et insensible à la durée/fréquence de charge de la batterie. Une charge complète sur batterie déchargée prend environ 24 heures.
- TIMOTION : Nous vous recommandons de retirer la fiche de la batterie du boîtier de commande si le produit doit être inutilisé pendant une période prolongée (plus d'une semaine) ou si la batterie est éteinte à l'aide de l'interrupteur MARCHÉ/ARRÊT. Cela élimine le risque de désactiver la batterie car le boîtier de commande utilise toujours une petite quantité d'électricité même lorsque le déambulateur n'est pas utilisé.

12. LED sur le boîtier de commande et batterie

Boîtier de commande - voyant vert lorsque l'alimentation est disponible à partir de la batterie/prise secteur.

Batterie :

- La LED clignote en vert pendant la charge.
- MARCHÉ/ARRÊT : Pour utiliser le produit, appuyez sur MARCHÉ.
- Le voyant vert commencera à clignoter.
- Utilisez le bouton ARRÊT (maintenez enfoncé pendant 5 secondes) pour éteindre la batterie si le produit n'est pas utilisé pendant une période prolongée.
- La LED affiche un voyant vert continu lorsque la batterie est complètement chargée.
- Lorsque la batterie est en état normal/en fonctionnement, la LED clignote en vert à intervalles RÉGULIERS, à savoir 0,5 secondes sur MARCHÉ et 4 secondes sur ARRÊT.
- Lorsque la batterie doit être rechargée (charge restante <25 %), la LED clignote en orange/rouge à intervalles RÉGULIERS, à savoir 0,5 secondes sur MARCHÉ et 4 secondes sur ARRÊT.



REMARQUE : La batterie est équipée d'un dispositif intégré qui l'éteint automatiquement quand la charge restante est <20 %. Dans ce cas, la LED s'éteint. La batterie doit maintenant être complètement chargée avant que l'électronique puisse être réutilisée.

13. Entretien

Vérifiez que tout est propre et en état de marche avant utilisation.

Recommandé au moins une fois par an.

Vérifiez que	Action
Généralités Le déambulateur est stable/sans jeu. Le déambulateur ne vibre pas pendant les manœuvres. Le déambulateur est à niveau et toutes ses roulettes sont en contact avec le sol. Le déambulateur n'est pas sale.	Nettoyez-le avec une solution savonneuse tiède ou un produit de nettoyage à base d'alcool (pas de produits pétroliers).
Accoudoir Les accoudoirs ne sont pas endommagés et sont propres. L'écartement des accoudoirs fonctionne.	Nettoyez-les et remplacez-les s'ils sont endommagés. Régalez les vis/plaques de blocage au besoin.
Poignée Les poignées ne sont pas endommagées/sales. Le réglage des poignées fonctionne.	Nettoyez-les avec une solution savonneuse tiède (pas de produits pétroliers). Remplacez les poignées. Régalez les vis/plaques de blocage au besoin.
Batterie Vérifiez que le câble de charge est raccordé au boîtier de commande. Vérifiez que la commande manuelle est raccordée au boîtier de commande. Vérifiez que les raccordements sont effectués conformément au schéma de câblage. Vérifiez que la batterie, les actionneurs et le boîtier de commande ne sont pas desserrés.	Installez un nouveau câble de charge ; celui-ci doit toujours être raccordé au boîtier de commande (protection IP65). Raccordez ou installez une nouvelle commande manuelle au besoin. Reportez-vous au schéma de câblage dans le manuel technique. Serrez et remplacez par de nouvelles attaches au besoin.
Réglage de la hauteur La montée et la descente fonctionnent. Le déambulateur est stable aux réglages maximum. Il n'y a pas de jeu entre le cadre vertical et le cadre inférieur. Les brides de réglage de la hauteur se verrouillent. Le raccordement de l'actionneur électrique doit être exempt de jeu. Le réglage de la hauteur via la commande manuelle fonctionne. L'actionneur électrique doit fonctionner sans à-coups à vitesse constante.	Montez de nouveaux manchons de guidage (dans le cadre) ou des bouchons d'extrémité (dans des tubes chromés) au besoin. Serrez tous les boulons de verrouillage. Remplacez les brides. Serrez la ferrure de fixation concernée et remplacez les boulons/écrous de blocage au besoin. Vérifiez que la batterie/la commande manuelle/l'actionneur sont raccordés conformément au schéma de câblage. Chargez la batterie. Contactez le service client.
Pièces du cadre Il n'y a aucun dommage mécanique. Il n'y a pas de rayures. Bouchons d'extrémité/cadre inférieur montés	En cas de dommages, contactez le service client de DHG. Ajustez au besoin. Installez de nouveaux bouchons d'extrémité.

<p>Roulettes/freins Les roulettes roulent sans difficulté/ la bande de roulement n'est pas endommagée. Les roulettes sont solidement fixées au cadre inférieur. Les freins de roulettes fonctionnent sur toutes les roulettes. Le frein à main fonctionne.</p>	<p>Nettoyez ou remplacez les roulettes. REMARQUE : Les roulettes sont toujours fixées au cadre inférieur avec du frein filet ou des contre-écrous. Ne démontez pas les roulettes. Mieux vaut remplacer tout l'ensemble des roulettes. Serrez le boulon de la roulette et installez le contre-écrou ou utilisez du frein filet (selon le modèle). Remplacez l'ensemble des roulettes. Réglez le frein ou installez de nouvelles roulettes.</p>
---	--

DHG peut fournir les informations techniques nécessaires sur demande pour assister lors de l'entretien et de la réparation du dispositif.

14. Conseils d'entretien général et nettoyage of Walker

- Au besoin, nettoyez le déambulateur et ses accoudoirs. Essuyez-les avec une solution savonneuse/un désinfectant de surface.
- Si le produit doit être nettoyé dans un tunnel de lavage/une cabine de lavage, utilisez des coussins en PU. (Numéro d'accessoire 57-361-L et 57-361-R)
- Remplacez immédiatement les pièces endommagées, ce qui doit être fait par du personnel expérimenté.
- Le produit est uniquement destiné à une utilisation en intérieur.

15. Entretien général du Harnais d'entraînement à la marche :

Lire l'étiquette du produit.



Ne pas utiliser de produit de rinçage.

Pour prolonger la durée de vie, éviter le séchage en tambour.

16. Stockage et transport

S'il n'est pas prévu d'utiliser le déambulateur durant un certain temps par exemple, ou pour le transporter, nous recommandons de presser le bouton d'arrêt d'urgence. Le déambulateur doit être transporté et stocké dans un environnement compris entre -10 °C et +50 °C avec un taux d'humidité normal compris entre 20 % et 80 % sans condensation. La pression atmosphérique doit être comprise entre 700 et 1060 hPa. Le symbole le plus à gauche donne des indications sur le stockage et le transport. Laissez le déambulateur atteindre la température ambiante avant de charger les batteries ou d'utiliser le déambulateur. Le déambulateur ne doit pas être stocké de façon à être exposé à la poussière, ou de façon à exposer la batterie ou le piston à gaz aux rayons directs du soleil.

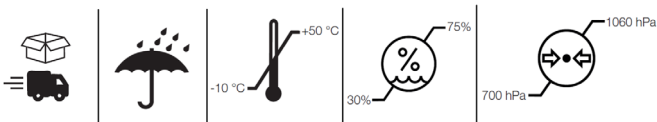

Fonctionnement

Le dispositif doit être utilisé dans un environnement avec une température située entre 5 °C à 40°C, un taux d'humidité relative de 20 % à 80 % sans condensation, et une pression atmosphérique de 700 à 1060 hPa. Voir également les Informations techniques ci-dessous. Le symbole le plus à gauche donne des indications sur les conditions de fonctionnement.

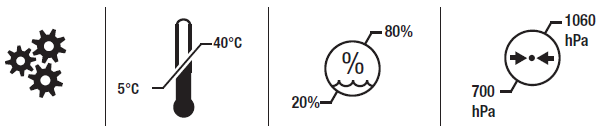

17. Spécifications techniques

Les dimensions s'appliquent aux déambulateurs avec des roulettes de 125 mm.

N° de pièce	Produit	Largeur du produit	Poids maximum de l'utilisateur	Longueur	Hauteur	Accoudoir/dimensions internes
56-311	GAZ standard	78 cm	150 kg	80 cm	90-129 cm	25-50 cm
56-301	S GAZ	66 cm	150 kg	79 cm	90-129 cm	30-45 cm
56-322	GAZ faible	78 cm	150 kg	80 cm	75-95 cm	25-50 cm
56-322-S	S GAZ faible	66 cm	150 kg	79 cm	75-95 cm	30-45 cm

Poids du produit :

Manuel 15 kg, gaz 15 kg, électrique 21 kg

« LEVER » désigne une prise appropriée pour soulever le déambulateur.

REMARQUE : Au moins deux personnes sont nécessaires pour soulever le dispositif.

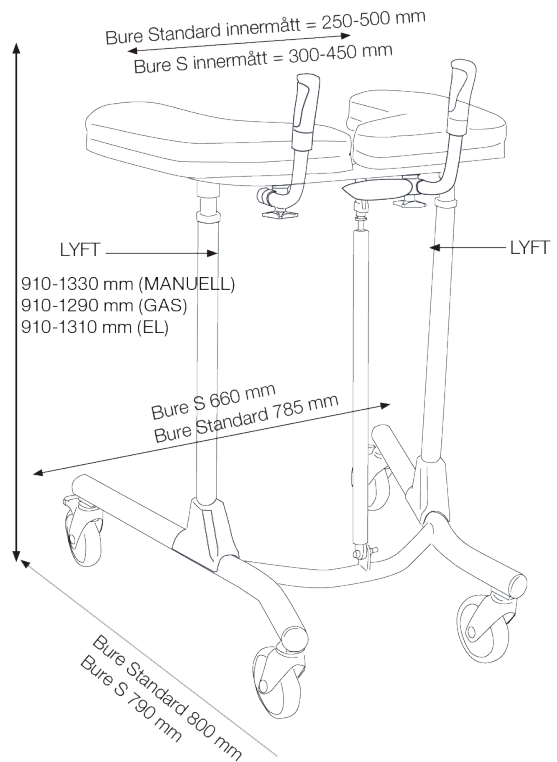

18. Recyclage/Élimination

Lorsque le produit n'est plus utilisable, il doit être recyclé conformément à la législation et à la réglementation du pays concerné. Toutes les pièces électriques, y compris les batteries, doivent être retirées et recyclées en tant que composants électriques. (Adressez-vous à votre station de recyclage locale pour obtenir de plus amples informations sur la façon dont les différents matériaux du produit (métaux, plastiques, électronique) doivent être recyclés).

19. Garantie

Pour obtenir de plus amples informations ou nous communiquer vos demandes de renseignements, veuillez contacter :

Direct Healthcare Group Sverige AB
Torshamnsgatan 35,
SE-164 40 Kista, Suède

Tél : +46 (0)8-557 62 200

info.se@directhealthcaregroup.com

20. Système électrique - Caractéristiques techniques

Actionneur	Montée
Fabricant	TiMOTION
Tension	12 V
Poussée	2 000 N/1 500 N
Traction	2 000 N/1 500 N
Poussée autobloquante	1 000 N
Courant	6,6 (+/-1,0) A
Couleur	Noir
Course	400 mm
Dimensions de montag	605 mm
Encapsulage	IP66

IEC60601-1 3e révision

Boîtier de commande + Batterie

Fabricant	TiMOTION
Tension	24 V
Capacité	2,0 AH
Encapsulage	IP66
Couleur	Noir
Sécurité électrique	Catégorie II

IEC60601-1 3e révision

21. Durée de vie escomptée:

La durée de vie escomptée du produit est 8 ans.

22. Liste des pièces

1	A B C D	Accoudoir Bouton Rondelle en plastique Rondelle, noire	6	M N	Housse de protection Boulons
2	D E F	Manche et Poignée Bride Bouton	7	O P Q R S T U	Cadre de la roue Bague d'extrémité Roue Boulon Rondelle Écrou Rondelle dentelée
3		Cadre supérieur	8		Poignée de verrouillage, réglage de la hauteur
4	G H I J	Tube chromé Boulon de fixation (2 pièces) Rondelle dentelée Bague d'extrémité	9	A B C D	Vérin à gaz Poignée Bras/boîtier Boulon, rondelle (2 pièces), écrou (fixation en bas et en haut)
5	K L	Cadre Guide des manchons	10	A B C D E	Étagère de la batterie et boulons de fixation Batterie et écrou/boulon (pour fixation sur l'étagère de la batterie) Boîtier de commande (TIMOTION) Commande manuelle (TIMOTION) Actionneur (TIMOTION)

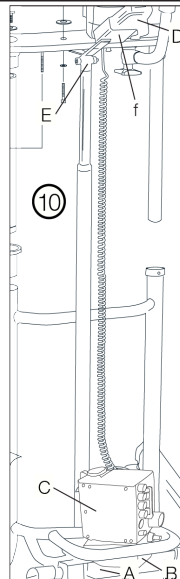
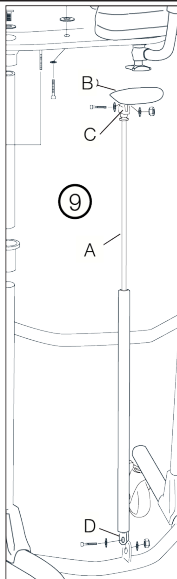

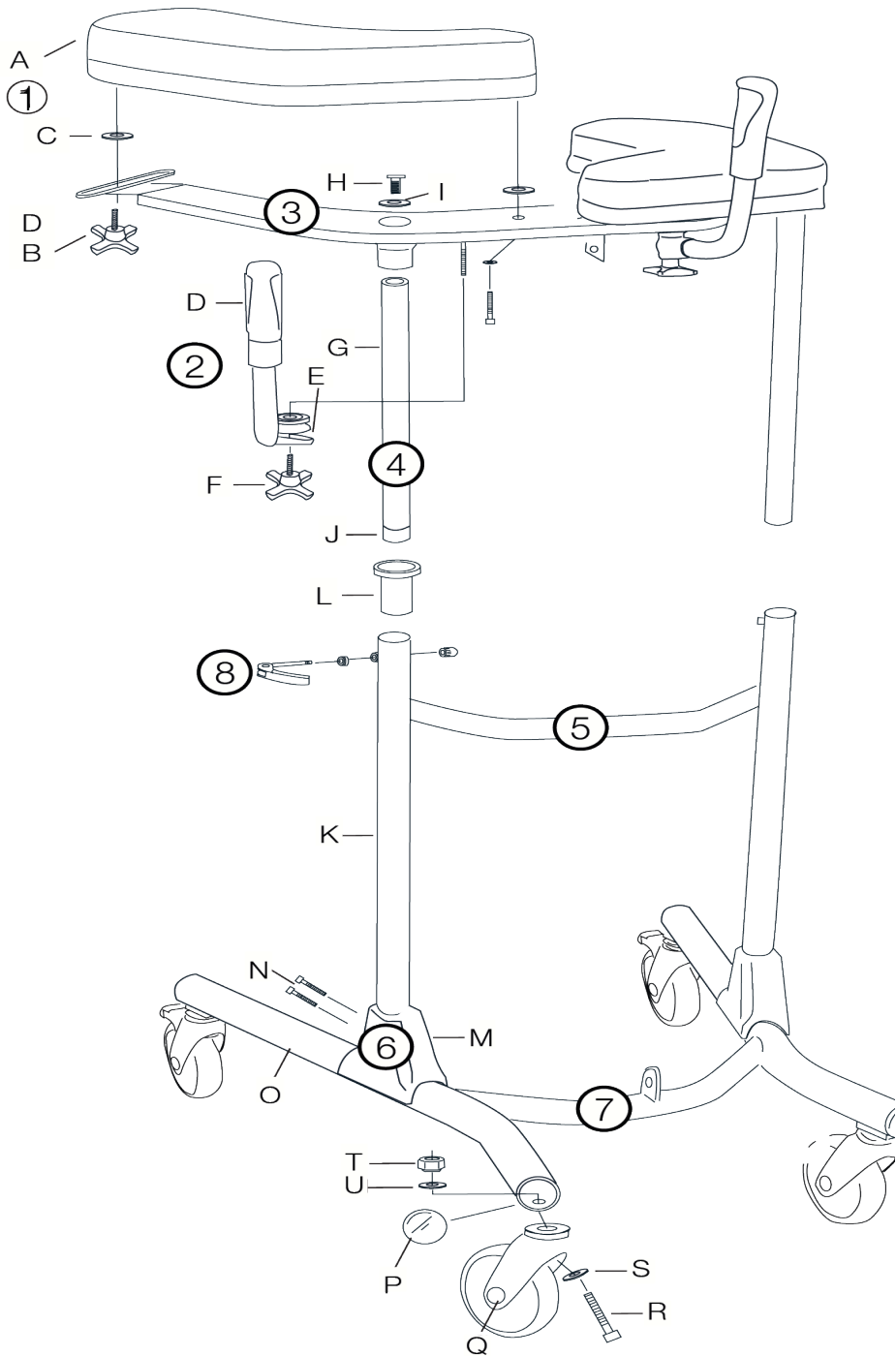

















23. Pièces de rechange

Nr.	Part no.	Description
-	56-305	Peinture de retouche Bure, Argent 8
10F	56-328	Support, commande manuelle (électrique uniquement)
L	56-340	Manchon de guidage
G	56-341	Tube de guidage standard/chromé
9B/C	56-342	Manche en plastique Bure GAS (GAZ uniquement)
J	56-343	Pièce d'extrémité, tube de guidage
P	56-344	Pièce d'extrémité, cadre inférieur, Noir/D45
10B	56-389	TiMOTION - Batterie
10E	58-377	TiMOTION- Actionneur (lever/abaisser)
10C	58-373	TiMOTION- Boîtier de commande 220 V
10A	56-351	Étagère de batterie Std (EL uniquement)
O	57-300	Cadre inférieur, Bure Std
O	57-300-2	Cadre inférieur, Bure S
2	56-353	Kit de poignée, Bure Std (2 paires avec bouton de verrouillage/brides)
-	56-357	Roue sans frein 100 mm
-	56-358	Roue avec frein 100 mm
-	56-360	Roue sans frein 125 mm
-	56-387	Roue avec frein 75 mm
Q	56-361	Roue avec frein 125 mm
8	56-362	Levier de verrouillage, réglage manuel de la hauteur
8	56-362-1	Levier de verrouillage, bride, boulon pour réglage manuel de la hauteur
2F	56-363	Bouton pour le réglage de la poignée
1B	56-364	Bouton pour le réglage de la largeur des plaques des accoudoirs
1A	56-366	Accoudoir, droit, Bure Standard/S
1A	56-367	Accoudoir, gauche, Bure Standard/S
10D	58-374-X1	TiMOTION- Commande manuelle (lever/abaisser)
M	56-375	Housse de protection, plastique, Bure Standard
-	58-326	TiMOTION- Câble enroulé
1C	57-792	Rondelle, nylon
1D	57-918	Rondelle, noire

24. Accessoires

N° de pièce	Description
56-339-1-0	Kit de frein à main/2 poignées
56-339-1-1	Kit de frein à main, frein à une main
56-327	Kit d'élévation du cadre 70 mm
56-330	Kit vérin à gaz 150 N incl. fixation/levier
56-330-LOW	Kit vérin à gaz 150 N incl. Fixation/levier pour Bure Low
56-368	Kit vérin à gaz 150 N (vérin à gaz uniquement)
56-381	Kit vérin à gaz 200N incl. fixation/levier
56-331	Étrier
56-334	Porte-perfusion
56-335	Fixation pour porte-perfusion
56-336	Support pour oxygène
56-337	Support latéral, réglable
56-338	Dispositif de perfusion complet avec fixation
56-389	Panier souple avec fixation, Bure Standard/S
56-388-KIT	Kit/Entraînement à la marche

25. Tableau des pictogrammes

	Ce produit est conforme aux exigences du règlement sur les dispositifs médicaux 2017/745		Inspection visuelle
	Dispositif médical		Lire le manuel
	Attention		Code du produit
	Informations sur le fabricant		Code du lot
	Type BF, selon le degré de protection contre les chocs électriques		Le dispositif est destiné à une utilisation en intérieur
	Symbole WEEE Ne peut pas être jeté dans les ordures ménagères		Équipement de catégorie II
 ON 2min OFF 18min	Cycle de service : 2 min en mode actif (MARCHE). 18 min en mode repos (ARRÊT).		Laver à 75 degrés
	Ne pas repasser		Lavage à sec interdit
	Ne pas utiliser de Javel		

Bure Standard/S

Bure Low/S

Istruzioni per l'uso - Italiano

SystemRoMedic

1. Uso previsto

Deambulatori da interni, Supporti assistivi portatili e trasferibili, i quali, unitamente ad accessori omologati, sono concepiti per il passaggio dalla posizione seduta a quella eretta e per la riabilitazione deambulatoria. I deambulatori sono destinati a persone con forza muscolare ridotta che devono essere in grado di assumere la posizione eretta ed eseguire movimenti semplici con gli arti inferiori. I deambulatori devono essere utilizzati per sostenersi durante la deambulazione e il mantenimento della posizione eretta nel corso delle prime fasi della rieducazione motoria. I deambulatori e gli accessori sono destinati esclusivamente all'uso in interni, in condizioni di assistenza sanitaria domiciliare, oppure presso strutture cliniche professionali.

2. Controindicazioni, precauzioni e avvertenze

Controindicazioni
Il dispositivo non deve essere utilizzato da pazienti dal peso superiore a quello massimo riportato sulla targhetta apposta sul dispositivo stesso.
Precauzioni
Verificare che il dispositivo sia usato su una superficie piana e asciutta.
Verificare che il dispositivo sia correttamente assemblato precedentemente al primo utilizzo.
Verificare il dispositivo dopo ogni chiusura/smontaggio e dopo ogni trasporto.
Verificare la regolazione dell'altezza e l'estensione dei movimenti delle gambe e ispezionare l'intera dotazione di attuatori o pistoni a gas.
Azionare i freni ogniqualvolta il dispositivo non sia in uso.
Verificare il funzionamento dei freni prima dell'uso.
Ispezionare il dispositivo con cadenza regolare per individuare eventuali danni. In caso di eventuali segni di danni visibili contattare il Servizio assistenza clienti di Direct Healthcare Group.
In caso si tratti di un modello elettrico, verificare prima di ogni utilizzo che il controllo manuale non mostri segni di usura.
Verificare che gli indicatori del controllo manuale combacino con le funzioni di sollevamento.
Nei modelli elettrici, prima di utilizzare il dispositivo verificare lo stato della batteria.
È importante non lasciare mai solo il paziente durante lo spostamento.
La garanzia rimane in vigore esclusivamente nel caso in cui riparazioni o modifiche siano effettuate da personale munito di autorizzazione Direct Healthcare.
Accertarsi che non siano presenti ostacoli o persone sul tragitto del dispositivo in fase di movimento.
Maneggiare con cura le batterie. Evitare che cadano.
Utilizzare esclusivamente batterie e cavi che siano concepiti per l'utilizzo con il dispositivo, così come illustrato dal produttore.
Verificare che i potenziali accessori siano debitamente collegati al dispositivo prima dell'uso.
Durante gli spostamenti con il dispositivo è raccomandata una bassa velocità.

Durante l'attraversamento di soglie o porte aver cura di non sospingere il dispositivo a una velocità eccessiva o esercitando troppa forza. In prossimità della soglia, ridurre la velocità e comunicare al paziente il sopraggiungere della stessa.
Conservare le istruzioni per l'uso unitamente al prodotto così da poterle consultare se necessario.
Prestare attenzione alle parti in movimento durante l'utilizzo.
Effettuare una valutazione di rischio per il paziente prima di utilizzare il deambulatore, così da verificarne la capacità di stare eretto e di eseguire movimenti semplici.
Avvertenze
L'assistente sanitario deve essere in grado di leggere e comprendere il manuale/le istruzioni per l'uso del prodotto.
È importante utilizzare esclusivamente accessori omologati per evitare il distacco indesiderato di componenti e la conseguente caduta e il rischio di lesioni per il paziente.
Manovrare il dispositivo con cura e attenzione durante lo spostamento.
Eseguire la manutenzione/assistenza del dispositivo in conformità con le istruzioni del manuale/delle istruzioni per l'uso almeno una volta ogni 12 mesi.
Gli accessori devono essere correttamente montati e collaudati in base alle necessità e alle abilità funzionali del paziente.
Particolare attenzione deve essere adottata durante l'utilizzo di fonti di alimentazione elettrica ad alta potenza, come nel caso di diatermia o simili, in maniera tale che i cavi preposti alla terapia non siano posizionati sopra o nelle vicinanze del dispositivo. In caso di dubbi consultare un rappresentante di Direct Healthcare Group.
Per il sollevamento del dispositivo, utilizzare esclusivamente le maniglie preposte. Per sollevare il dispositivo sono necessarie almeno due persone.
Non lasciare solo l'assistito durante uno spostamento.
Non muovere mai il dispositivo di sollevamento tirando l'attuatore o il pistone a gas.
Il dispositivo non deve essere immerso in acqua.
Il dispositivo non deve essere pulito tramite vapore.
Il dispositivo non deve essere conservato o lasciato in ambiente umido o bagnato.
Il dispositivo non deve essere ricaricato in un ambiente umido.
Il dispositivo non deve essere utilizzato all'aperto, ma esclusivamente in spazi interni.
Per evitare il rischio di scosse elettriche, l'apparecchiatura deve essere collegata esclusivamente a fonti di alimentazione dotate di messa a terra.
Non è consentita alcuna modifica alla presente apparecchiatura
Non modificare l'apparecchiatura senza l'autorizzazione del produttore
Nel caso in cui essa subisca modifiche, devono essere eseguiti adeguata verifica e collaudo al fine di garantire una ripresa in sicurezza dell'utilizzo.

Prima dell'uso:

- Ispezionare l'imballaggio per rilevare eventuali danni.
- Verificare di aver ricevuto il prodotto corretto.
- Verificare che il dispositivo sia esente da danni.
- Verificare che tutte le parti/i componenti siano inclusi nell'imballaggio.
- Verificare che tutti gli accessori approvati siano inclusi nell'imballaggio.
- Verificare che il documento di certificazione della qualità sia presente nell'imballaggio. Conservare tale documento per futuri contatti con il produttore.
- Accertarsi che il dispositivo sia correttamente assemblato.
- Verificare la funzione di sollevamento e quella di regolazione del telaio inferiore.
- Verificare che sia possibile muovere il dispositivo in tutte le direzioni.

3. Mantenere la posizione eretta utilizzando Bure

Con componenti elettrici:

1. Chiedere all'utilizzatore di sedersi sul bordo del letto o della sedia. Far uscire il piano d'appoggio del deambulatore e posizionarlo davanti al paziente. Innestare i freni sulle ruote.
2. Chiedere al paziente di collocare le braccia sui braccioli. Se necessario, chiedere al paziente di protendersi in avanti sulla superficie di seduta in modo che possa raggiungere le maniglie.
3. Chiedere al paziente di piegarsi in avanti. Per cominciare a sollevare il piano d'appoggio del deambulatore, premere il tasto UP sul dispositivo di controllo. Sollevare il piano d'appoggio all'altezza desiderata.
4. Sbloccare i freni. Assistere il paziente mentre deambula.

Con pistone a gas:

1. Chiedere all'utilizzatore di sedersi sul bordo del letto o della sedia. Far uscire il piano d'appoggio del deambulatore e posizionarlo davanti al paziente. Innestare i freni sulle ruote.
2. Sollevare il piano d'appoggio premendo la maniglia sul pistone a gas.
3. Chiedere al paziente di piegarsi in avanti, afferrare i braccioli e sollevarsi in piedi.
4. Regolare l'altezza del piano d'appoggio del deambulatore nella posizione desiderata

4. Utilizzare il deambulatore Bure con il kit di rieducazione alla camminata 56-388

Vista dall'alto



- L'imbracatura di sostegno per la camminata dispone di quattro cinghie blu con fibbie in plastica che consentono la regolazione della lunghezza, e moschettoni terminali in acciaio per il fissaggio al deambulatore da cammino. I moschettoni si agganciano agli innesti metallici posizionati sotto il piano del deambulatore.
- Applicare l'imbracatura di sostegno per la camminata agganciando i moschettoni anteriori agli innesti frontali, uno su ogni lato del piano.
- Preparare il paziente in posizione eretta sul deambulatore. Far passare l'imbracatura tra le gambe e agganciare i moschettoni agli innesti posteriori, uno su ogni lato del piano. Regolare l'imbracatura sul paziente tramite gli occhielli presenti sulle cinghie posteriori.
- **Attenzione!** L'uso previsto per l'imbracatura di sostegno e riabilitazione alla camminata è quello di esercitarsi a camminare. **Essa non costituisce** un ausilio per la seduta o il sollevamento.

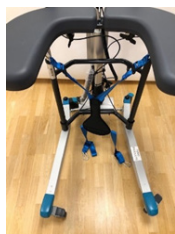

5. Sollevamento/Abbassamento del telaio - Versione elettrica

L'altezza desiderata è raggiungibile tramite la freccia <UP> o la freccia <DOWN>.

Il ricevitore TIMOTION Plus dispone di indicatore di carica / batteria (bassa, media, alta) e dell'indicatore di funzionamento (vedere oltre alla voce "17 Controllo manuale Plus").



6. Sollevamento/Abbassamento del telaio - Versione a gas

Rilasciare il pistone a gas muovendo la maniglia verso l'alto (il pistone a gas solleverà il deambulatore). Lasciare la maniglia all'altezza richiesta (con il pistone a gas bloccato).

Rilasciare il pistone a gas muovendo la maniglia verso l'alto. Utilizzare il peso del proprio corpo per spingere verso il basso il telaio. Lasciare la maniglia all'altezza richiesta (il pistone a gas si bloccherà).



7. Regolazione delle maniglie

Per portare le maniglie nella posizione desiderata: aprire la manopola, regolare la maniglia, serrare la manopola.



8. Regolazione a destra e a sinistra dei braccioli

Per offrire il sostegno ideale, i braccioli possono essere regolati lateralmente in entrambe le direzioni: aprire la manopola, regolare il bracciolo, serrare la manopola.

9. Blocco/Sblocco delle rotelle

Premere il freno a pedale per impostare e bloccare la rotella. Spingere la parte sporgente del freno per sbloccarla.



10. Cablaggio della centralina di controllo

Rimuovere la protezione della centralina di controllo per eseguire i collegamenti come descritto di seguito. Utilizzare un cacciavite o simili; fare riferimento alle etichette specifiche sulla centralina di controllo.

NOTA: Accertarsi che le spine siano collegate alle prese corrette per non danneggiare gli attuatori.

1. Presa per l'attuatore di sollevamento/abbassamento.
2. Ingresso di controllo manuale.
3. Presa terminale batteria.
4. Presa di corrente. NOTA: Le spine elettriche devono SEMPRE essere collegate alla centralina di controllo perché la protezione IP sia valida.



11. Caricamento della batteria

- La spina deve essere collegata ad una presa elettrica a parete da 230 V. L'operazione di carica comincia automaticamente.

Il LED / batteria lampeggia in verde.

- La batteria è del tipo agli ioni di litio e non risente di quanto a lungo / quanto spesso viene ricaricata. La piena ricarica di una batteria totalmente scarica richiede circa 24 ore.
- Consigliamo di rimuovere la spina della batteria dalla centralina di controllo nel caso di lunghi periodi di inutilizzo del prodotto (superiori ad una settimana) o nel caso in cui la batteria sia spenta tramite l'interruttore ON/OFF. Ciò elimina il rischio di disattivazione della batteria dato che la centralina di controllo richiede una piccola erogazione costante di elettricità anche quando il deambulatore è inutilizzato.

12. LED sulla centralina di controllo e sulla batteria

Centralina di controllo: luce verde quando l'alimentazione è disponibile tramite batteria/presa di corrente elettrica.

Batteria:

- Il LED lampeggia in verde durante la carica.
- ON/OFF: Per utilizzare il prodotto, premere ON.
- L'indicatore verde comincerà a lampeggiare.
- Utilizzare il pulsante OFF (tenere premuto per 5 secondi) per spegnere la batteria nel caso in cui il prodotto non venga utilizzato per un lungo periodo.
- Il LED si illuminerà di verde in modo fisso una volta che la batteria è completamente carica.
- Quando la batteria è in condizione normale/in funzione, il LED lampeggia in verde a intervalli REGOLARI, ovvero 0,5 secondi ACCESO e 4 secondi SPENTO.
- Quando la batteria necessita di ricarica (con carica rimanente inferiore al 25%), il LED lampeggerà in arancione/rosso a intervalli REGOLARI, ovvero 0,5 secondi ACCESO e 4 secondi SPENTO.

NOTA: La batteria dispone di un interruttore integrato che la spegne automaticamente quando

la carica rimanente è inferiore al 20%. Il LED quindi si spegne. La batteria necessita ora di essere pienamente ricaricata prima di poter essere nuovamente utilizzata.



13. Manutenzione

Verificare che tutto sia pulito e funzionante prima dell'uso.

Raccomandato almeno una volta all'anno

Verificare che	Azione
<p>Generale Il deambulatore sembri stabile/esente da alcun gioco. Il deambulatore non cigoli durante le manovre. Il deambulatore sia dritto e che tutte le rotelle siano a contatto con il suolo. Il deambulatore non sia sporco.</p>	<p>Pulire con una soluzione saponata tiepida o un agente detergente a base alcolica (non utilizzare prodotti derivati dal petrolio).</p>
<p>Bracciolo I braccioli siano intatti e puliti. La mobilità dei braccioli sia efficace.</p>	<p>Pulire; sostituire in caso di danno. Inserire le viti/piastre di blocco come richiesto.</p>
<p>Maniglia I punti di presa non siano danneggiati/sporchici. La regolazione della maniglia sia efficace.</p>	<p>Pulire con una soluzione saponata tiepida (non utilizzare prodotti derivati dal petrolio). Sostituire l'impugnatura della maniglia. Inserire le viti/piastre di blocco come richiesto.</p>
<p>Batteria Verificare che il cavo di carica sia collegato alla centralina di controllo. Verificare che il controllo manuale sia collegato alla centralina di controllo. Verificare che i collegamenti siano conformi al diagramma di cablaggio. Verificare che la batteria, gli attuatori e la centralina di controllo non siano allentati.</p>	<p>Inserire un nuovo cavo di carica; quest'ultimo deve essere sempre collegato alla centralina di controllo (protezione grado IP65). Collegare o inserire un nuovo controllo manuale come richiesto. Fare riferimento al diagramma di cablaggio nella sezione dedicata al cablaggio della centralina di controllo. Stringere; sostituire con nuovi fermi come richiesto.</p>
<p>Regolazione altezza Sollevamento e abbassamento siano operativi. Il deambulatore risulti stabile alle massime impostazioni. Non ci sia gioco tra il telaio verticale e quello inferiore. La regolazione dell'altezza delle staffe sia bloccata. L'attuatore elettrico inserito deve essere esente da gioco. La regolazione dell'altezza tramite controllo manuale sia efficace. L'attuatore elettrico deve operare in maniera omogenea a una velocità costante.</p>	<p>Installare delle nuove boccole di guida (nel telaio) o dei nuovi terminali di chiusura (nei tubi cromati) come richiesto. Stringere tutti i bulloni di blocco. Riposizionare i morsetti. Serrare l'innesto interessato; sostituire bulloni/dadi di blocco come necessario. Verificare che la batteria/il controllo manuale/l'attuatore siano collegati in conformità con la sezione dedicata al cablaggio della centralina di controllo. Sostituire la batteria. Contattare l'assistenza clienti. Fare riferimento al diagramma di cablaggio nella sezione dedicata al cablaggio della centralina di controllo.</p>
<p>Parti del telaio Non siano presenti danni meccanici. Non siano presenti graffi. Siano inseriti i terminali di chiusura/telaio inferiore.</p>	<p>In caso di danno, contattare il servizio di assistenza clienti DHG. Aggiustare come necessario. Installare nuovi terminali di chiusura.</p>
<p>Rotelle/Freni Le rotelle scorrano agevolmente/il battistrada non sia danneggiato. Le rotelle siano saldamente fissate al telaio inferiore. I freni delle rotelle si azionano efficacemente su ognuna di esse. Il freno manuale sia operativo.</p>	<p>Pulire o sostituire le rotelle. NOTA: le rotelle sono sempre fissate al telaio inferiore tramite frenafilietti o controdadi. Non smontare le rotelle; sostituire piuttosto l'intero blocco rotella. Serrare il dado della rotella e inserire il controdado o il frenafilietti (in base al modello). Sostituire il blocco rotella. Regolare il freno o installare nuove rotelle.</p>

DHG può fornire su richiesta le informazioni tecniche necessarie per eseguire manutenzione e riparazioni del dispositivo.

14. Manutenzione generale e pulizia del deambulatore

- Pulire i braccioli e le maniglie del deambulatore dopo ogni utilizzo. Detergere con una soluzione saponata delicata/un disinfettante per superfici. Tuttavia, tenere presente che il prodotto non è a prova di corrosione.
- In ambienti ad alto rischio di infezione, utilizzare il deambulatore con i cuscinetti in poliuretano (Accessorio numero 57-361-L e 57-361-R)
- Sostituire immediatamente le parti danneggiate. L'operazione deve essere eseguita da personale qualificato.
- Il prodotto è destinato esclusivamente all'uso in interni.

15. Manutenzione generale dell'imbracatura per la rieducazione deambulatoria

Non utilizzare agenti detergenti.

Leggere l'etichetta del prodotto.



Per estendere la durata del prodotto, evitare l'asciugatura a macchina.

16. Conservazione e trasporto

Nel caso si preveda di non utilizzare il deambulatore per un periodo di tempo o in caso di trasporto, raccomandiamo di selezionare il tasto dello stop di emergenza. Il deambulatore deve essere trasportato e conservato a un intervallo di temperatura compreso tra $-10\text{ }^{\circ}\text{C}$ e $+50\text{ }^{\circ}\text{C}$ e a un livello di umidità normale, compreso tra il 20% e l'80%, e in assenza di condensa. La pressione atmosferica deve essere compresa tra 700 e 1060 hPa. Il primo simbolo a sinistra indica la conservazione e il trasporto. Lasciare che il deambulatore raggiunga la temperatura ambiente prima di caricare le batterie o di utilizzarlo. Il deambulatore deve essere conservato in ambiente non esposto a polvere o in maniera tale che la batteria o il pistone a gas siano al riparo dalla luce solare diretta.

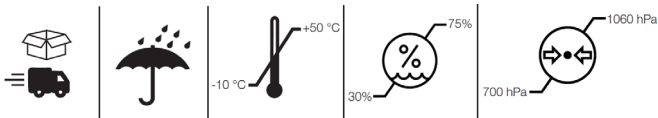

Funzionamento

Le condizioni di funzionamento devono rispettare una temperatura compresa tra $5\text{ }^{\circ}\text{C}$ e $40\text{ }^{\circ}\text{C}$, con umidità relativa compresa tra il 20% e l'80% e in assenza di condensa, e una pressione atmosferica compresa tra 700 e 1060 hPa. Fare inoltre riferimento alle informazioni tecniche a seguire. Il simbolo più a sinistra indica le condizioni di funzionamento.

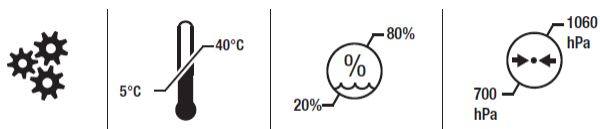

17. Specifiche tecniche

Dimensioni riferite a deambulatori con rotelle da 125 mm.

Parte n.	Prodotto	Larghezza prodotto	Peso massimo paziente	Lunghezza	Altezza	Bracciolo/ dimensione interna
56-311	Standard GAS	78 cm	150 kg	80 cm	90-129 cm	25-50 cm
56-301	S GAS	66 cm	150 kg	79 cm	90-129 cm	30-45 cm
56-322	Low GAS	78 cm	150 kg	80 cm	75-95 cm	25-50 cm
56-322-S	Low S GAS	66 cm	150 kg	79 cm	75-95 cm	30-45 cm

Peso del prodotto:

versione manuale 15 kg, versione a gas 15 kg, versione elettrica 21 kg

"LIFT" indica la maniglia idonea al sollevamento del deambulatore.

NOTA: per il sollevamento sono necessarie almeno due persone.

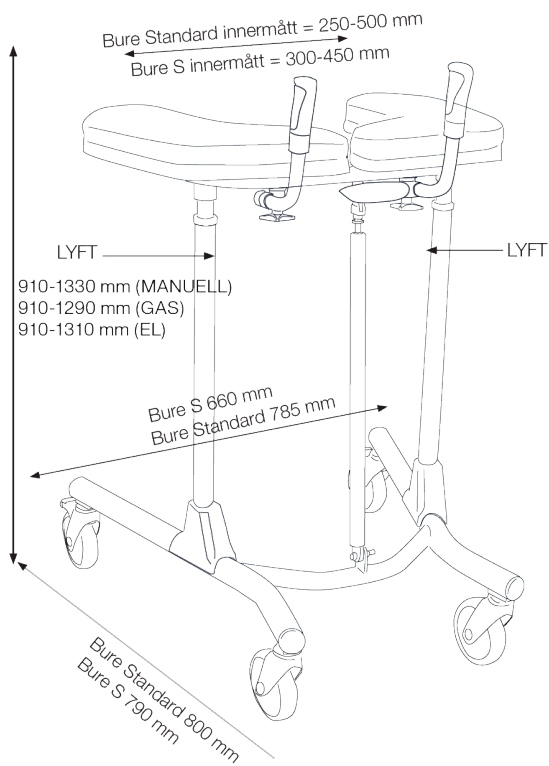

18. Riciclaggio/Smaltimento

Quando il prodotto non è più in condizioni idonee all'utilizzo deve essere riciclato in conformità con la legislazione e le normative del Paese interessato. Tutte le parti elettriche, batterie incluse, devono essere rimosse e riciclate in quanto componenti elettrici (rivolgersi al centro di riciclo locale per ricevere maggiori informazioni su come riciclare i vari materiali che compongono il prodotto: metalli, plastica, parti elettriche).

19. Garanzia

Per maggiori informazioni o richieste, contattare:

Direct Healthcare Group Sverige AB
Torshamnsgatan 35,
SE-164 40 Kista, Sweden

Tel.: +46 (0)8-557 62 200
info.se@directhealthcaregroup.com

www.directhealthcaregroup.com

19. Sistema elettrico - Dati tecnici

Attuatore	Sollevatore
Produttore	TIMOTION
Tensione	12 V
Capacità di spinta	2.000 N/1.500 N
Capacità di trazione	2.000 N/1.500 N
Spinta autobloccante	1.000 N
Corrente	6,6 (+/-1,0) A
Colore	Nero
Capacità di corsa	400 mm
Dimensioni di montaggio	605 mm
Incapsulamento	IP66

IEC60601-1 Revisione 3

Centralina di controllo + Batteria

Produttore	TIMOTION
Tensione	24 V
Capacità	2,0 AH
Incapsulamento	IP66
Colore	Nero
Sicurezza elettrica	Classe II

IEC60601-1 Revisione 3

20. Aspettativa di durata

L'aspettativa di durata del prodotto è di 8 anni.

22. Elenco componenti

1	A B C D	Bracciolo Manopola Rondella in plastica Rondella, nera	6	M N	Copertura protettiva Bulloni
2	D E F	Maniglia e punto di presa Morsetto Manopola	7	O P Q R S T U	Telaio ruota Boccola terminale Ruota Bullone Rondella Dado Rondella seghettata
3		Telaio superiore	8		Maniglia di blocco, regolazione altezza
4	G H I J	Tubo cromato Bullone di collegamento (2 pezzi) Rondella seghettata Boccola terminale	9	A B C D	Pistone a gas Maniglia Braccio/alloggiamento Bullone, rondella (2 pezzi), dado (raccordo superiore e inferiore)
5	K L	Telaio Boccola guida	10	A B C D E	Comparto batteria e bulloni di collegamento Batteria e dado / bullone (per collegamento al comparto batteria) Centralina di controllo TIMOTION Controllo manuale TIMOTION Attuatore TIMOTION

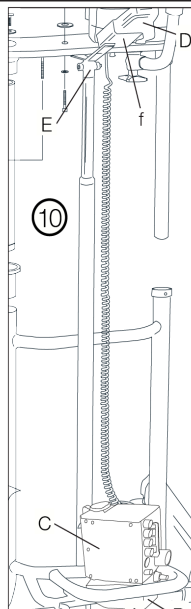
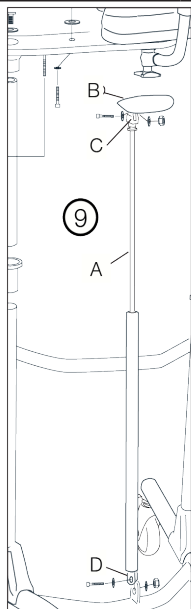

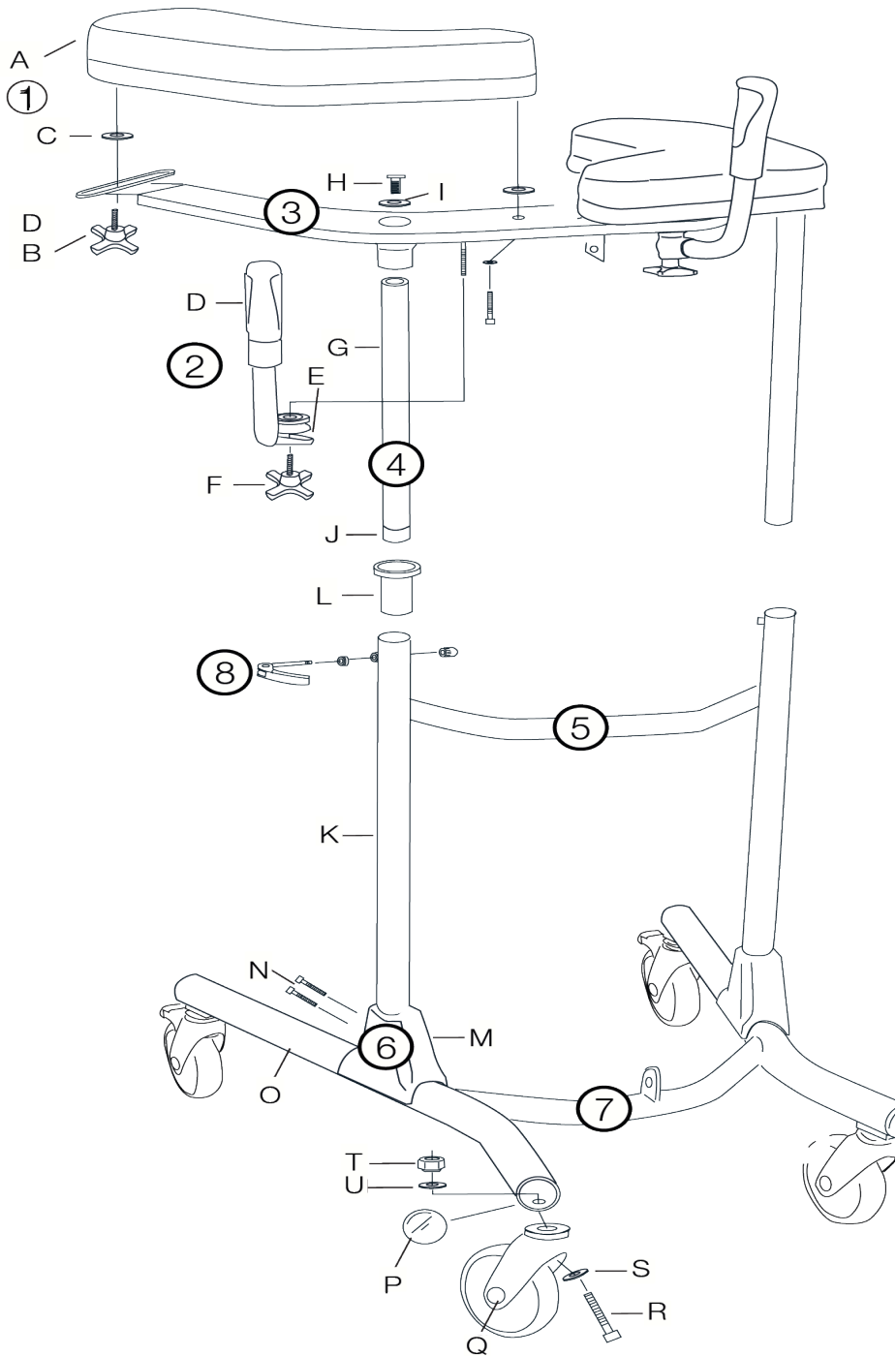

















23. Parti di ricambio

n.	Parte n.	Descrizione
-	56-305	Vernice di ritocco Bure, Argento 8
10F	56-328	Supporto, controllo manuale (solo versione ELETTRICA)
L	56-340	Boccola di guida
G	56-341	Tubo guida/cromato Standard
9B/C	56-342	Maniglia in plastica Bure GAS (solo versione a GAS)
J	56-343	Elemento terminale, tubo guida
P	56-344	Elemento terminale, telaio inferiore, Nero/D45
10B	56-389	TiMOTION - Batteria
10E	58-377	TiMOTION - Attuatore (sollevamento/abbassamento)
10C	58-373	TiMOTION - Centralina di controllo 220 V
10A	56-351	Comparto batteria Standard (solo versione ELETTRICA)
O	57-300	Telaio inferiore, Bure Std
O	57-300-2	Telaio inferiore, Bure S
2	56-353	Kit maniglia, Bure Std (2 paia inclusi manopola di blocco/morsetti)
-	56-357	Ruota senza freno 100 mm
-	56-358	Ruota con freno 100 mm
-	56-360	Ruota senza freno 125 mm
-	56-387	Ruota con freno 75 mm
Q	56-361	Ruota con freno 125 mm
8	56-362	Leva di blocco, regolazione altezza manuale
8	56-362-1	Leva di blocco, morsetto, bullone per regolazione altezza manuale
2F	56-363	Manopola regolazione maniglia
1B	56-364	Manopola regolazione larghezza delle piastre dei braccioli
1A	56-366	Bracciolo, destro, Bure Standard/S
1A	56-367	Bracciolo, sinistro, Bure Standard/S
10D	58-374-X1	TiMOTION - Controllo manuale (sollevamento/abbassamento)
M	56-375	Copertura protettiva, plastica, Bure Standard
-	58-326	TiMOTION - Cavo spiralato
1C	57-792	Rondella, nylon
1D	57-918	Rondella, nera

24. Accessori

Parte n.	Descrizione
56-339-1-0	Kit freno manuale/2 maniglie
56-339-1-1	Kit freno manuale, freno a una mano
56-327	Kit di innalzamento telaio 70 mm
56-330	Kit pistone a gas 150 N incluso collegamento/leva
56-330-LOW	Kit pistone a gas 150 N incluso collegamento/leva per Bure Low
56-368	Pistone a gas 150 N (solo pistone a gas)
56-381	Kit pistone a gas 200 N incluso collegamento/leva
56-331	Staffa
56-334	Sostegno per erogazione flebo
56-335	Attacco per sostegno erogazione flebo
56-336	Sostegno per ossigeno
56-337	Supporto laterale, regolabile
56-338	Asta per erogazione flebo con attacco
56-389	Cestino morbido con collegamento, Bure Standard/S
56-388-KIT	Kit/Rieducazione deambulatoria

25. Tabella dei simboli

	Il presente prodotto è conforme ai requisiti previsti dal Regolamento Dispositivi Medici 2017/745		Ispezione visiva
	Dispositivo medico		Leggere il manuale
	Attenzione		Codice prodotto
	Informazioni produttore		Codice lotto
	Tipo BF, conforme al grado di protezione contro le scosse elettriche		Il prodotto è destinato all'uso in interni
	Simbolo WEEE Divieto di smaltimento con rifiuti domestici		Apparecchiatura classe II
	Ciclo di lavoro utile: 2 min. in modalità attiva (ON). 18 min. in modalità di fermo (OFF).		Lavare a 75 °C
	Non stirare		Non lavare a secco
	Non usare candeggina		

Bure Standard/S

Bure Low/S

System**RoMedic**

Naudojimo instrukcija – lietuvių k.

1. Paskirtis

Vaikštyinės skirtos naudoti patalpose kaip kilnojamosios ir nešiojamosios pagalbinės priemonės, kurios kartu su patvirtintais priedais leidžia perkelti pacientą iš sėdimos padėties į stovimą bei padeda mokytis vaikščioti. Šios priemonės skirtos asmenims su sumažėjusia raumenų jėga, kurie pajėgia stovėti ir atlikti paprastus judesius kojomis. Jos naudojamos pasiremti einant ir stovint ankstyvame gebėjimo vaikščioti lavinimo etape. Vaikštyinės ir priedai skirti naudoti tik patalpose, kai sveikatos priežiūros paslaugos teikiamos pacientų namuose arba specializuotose sveikatos priežiūros įstaigose.

2. Kontraindikacijos, atsargumo priemonės ir įspėjimai

Kontraindikacijos
Šios medicinos priemonės negali naudoti pacientai, kurių svoris viršija didžiausią leidžiamą svorį, nurodytą priemonės etiketėje.
Atsargumo priemonės
Priemonę naudokite tik ant sauso ir lygaus paviršiaus.
Prieš naudojant pirmą kartą priemonė turi būti tinkamai surinkta ar sumontuota.
Patikrinkite priemonę po kiekvieno jos sulankstymo ar išmontavimo prireikus transportuoti.
Patikrinkite nustatytą aukštį ir kojų skėtimo judesius, taip pat vykdiklių ar pneumatinių stūmoklių veikimą visame intervale.
Jei priemonės nenaudojate, įjunkite stabdžius.
Prieš naudojimą patikrinkite, ar stabdžiai veikia.
Reguliariai apžiūrėkite priemonę, ar ji nepažeista. Pastebėję pažeidimų požymių, kreipkitės į „Direct Healthcare Group“ klientų aptarnavimo skyrių.
Jei naudojate elektrinį vaikštyinės modelį, prieš kiekvieną naudojimą patikrinkite, ar nesusidėvėjęs rankinis valdiklis.
Patikrinkite, ar rankinio valdiklio žymos atitinka kėlimo funkcijas.
Prieš naudodami priemonę patikrinkite elektrinio modelio akumuliatoriaus būklę.
Naudojimo metu niekada nepalikite paciento be priežiūros.
Garantija taikoma tik tuo atveju, jei priemonės remonto darbus ir pakeitimus atlieka „Direct Healthcare Group“ įgalioti specialistai.
Užtikrinkite, kad priemonės judėjimo kelyje nebūtų jokių kliūčių ar žmonių.
Su akumuliatoriumi elkitės atsargiai. Nenumeskite jo.
Naudokite tik priemonei skirtą akumuliatorių ir laidus, vadovaudamiesi gamintojo nurodymais.
Prieš naudodami įsitikinkite, kad priedai, kuriuos norite naudoti, tinkamai pritvirtinti prie priemonės.
Naudojantis priemone rekomenduojama judėti lėtai.
Stenkitės nevažiuoti priemone per slenksčius greitai ir naudodami jėgą. Prie slenksčio artėkite lėtai, taip pat praneškite pacientui apie artėjantį slenksčių.
Laikykitės naudojimo instrukciją kartu su priemone, kad prireikus galėtumėte ja pasinaudoti.

Naudojimo metu saugokitės judančių dalių.
Prieš naudojant vaikštynę įvertinkite naudotojo būklę, kad įsitikintumėte, jog jis geba stovėti ir atlikti paprastus judesius.
Įspėjimai
Slaugytojas privalo perskaityti ir suprasti priemonės naudojimo instrukciją.
Siekiant išvengti netyčinio priemonės komponentų atsiskyrimo, dėl kurio pacientas gali nugrūsti ir susižaloti, svarbu naudoti tik patvirtintus priedus.
Naudodami priemonę nedarykite neatsargių ir staigių judesių.
Laikydami naudojimo instrukcijos bent kartą per 12 (dvylika) mėnesių atlikite priemonės techninę priežiūrą.
Priedai turi būti tinkamai pritaikyti pagal naudotojo poreikius ir gebėjimus bei pritvirtinti ir išbandyti.
Ypatingai atsargiai reikia naudoti stiprios elektros srovės šaltinius, pvz., diatermijos metu ir pan., kad diatermijos kabeliai nebūtų dedami ant priemonės ar šalia. Kilus abejonių kreipkitės į „Direct Healthcare Group“ atstovą.
Priemonę kelkite už tam skirtų rankenų. Vaikštynę turi kelti bent du asmenys.
Naudojantis priemonę nepalikite paciento be priežiūros.
Niekada nekelkite priemonės už vykdiklio ar pneumatinio stūmoklio.
Priemonės negalima nardinti į vandenį.
Priemonės negalima valyti garais.
Priemonės negalima palikti ar laikyti drėgnoje arba šlapioje aplinkoje.
Priemonės negalima įkrauti drėgnoje patalpoje.
Priemonės negalima naudoti lauke – ji skirta naudoti tik patalpose.
Siekiant išvengti elektros smūgio pavojaus, priemonę galima jungti tik į elektros tinklą su apsauginiu žeminiu.
Draudžiama kaip nors modifikuoti priemonę
Nemodifikuokite priemonės be gamintojo leidimo.
Modifikavus priemonę būtina ją tinkamai patikrinti ir išbandyti, siekiant įsitikinti, kad priemonę saugu naudoti.

Prieš naudojimą:

- Apžiūrėkite, ar nepažeista pakuotė.
- Patikrinkite, ar gavote reikiamą priemonę.
- Patikrinkite, ar priemonė nepažeista.
- Patikrinkite, ar komplekte yra visos dalys ir komponentai.
- Patikrinkite, ar komplekte yra visi patvirtinti priedai.
- Patikrinkite, ar komplekte yra priemonės kokybės sertifikatas. Išsaugokite šį dokumentą, jei ateityje reikėtų kreiptis į gamintoją.
- Patikrinkite, ar priemonė tinkamai surinkta.
- Patikrinkite, ar tinkamai veikia kėlimo ir apatinio rėmo reguliavimo funkcijos.
- Patikrinkite, ar priemonė juda visomis kryptimis.

3. Atsisojimas naudojant vaikštynę

Su elektriniais komponentais:

1. Paprašykite naudotoją atsisėsti ant lovos ar kėdės krašto. Privežkite vaikštynę ir pastatykite ją priešais naudotoją. Įjunkite vaikštyinės stabdžius.
2. Paprašykite naudotoją padėti rankas ant atramos. Jei reikia, paprašykite naudotoją ant sėdynės pasislinkti į priekį, kad jis (ji) galėtų pasiekti rankenas.
3. Paprašykite naudotoją pasilenkti į priekį. Pradėkite kelti atramą – valdiklyje paspauskite mygtuką UP (aukšty). Pakelkite atramą į norimą aukštį.
4. Išjunkite stabdžius. Padėkite naudotojui eiti.

Su pneumatiniu stūmokliu:

1. Paprašykite naudotoją atsisėsti ant lovos ar kėdės krašto. Privežkite vaikštynę ir pastatykite ją priešais naudotoją. Įjunkite vaikštyinės stabdžius.
2. Pakelkite atramą paspausdami ant pneumatinio stūmoklio esančią rankenėlę.
3. Paprašykite naudotoją pasilenkti į priekį, suimti rankenas ir atsisoti.
4. Nustatykite reikiamą atramos aukštį.

4. Vaikštyinės „Bure“ naudojimas kartu su eisenos lavinimo rinkiniu 56-388

Vaizdas iš viršaus



- Atraminį diržą sudaro 4 mėlynos juostos su plastikine sagtimi (jų ilgį galima reguliuoti) ir plieniniais karabinais galuose, kurie segami prie vaikštyinės. Karabinai segami prie metalinių kabliukų po vaikštyinės atrama.
- Pritvirtinkite atraminį diržą prisegdami du priekinius karabinius prie priekinių laikiklių – po vieną abiejose atramos pusėse.
- Naudotojas turi atsisoti vaikštyneje. Prakiškite diržą tarp jo (jos) kojų ir prisekite kitus du karabinius prie galinių laikiklių – po vieną abiejose atramos pusėse. Tempdami galines kilpas pakoreguokite diržą pagal naudotoją.
- **Dėmesio!** Atraminio diržo paskirtis yra padėti mokytis vaikščioti. Jis nera pagalbinė priemonė sėdantis ar stojantis.

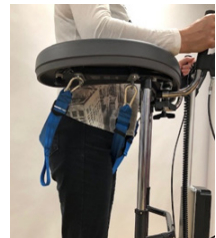
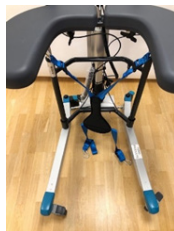

5. Rėmo kėlimas ir nuleidimas – elektrinis modelis

Norimas aukštis nustatomas mygtukais su rodyklėmis aukštyn arba žemyn.

Valdiklyje „TIMOTION Plus“ taip pat yra akumuliatoriaus įkrovos indikatorius (maža, vidutinė, didelė įkrova) ir priežiūros indikatorius (žr. 17 skirsnį „Rankinis valdiklis „Plus““).



6. Rėmo kėlimas ir leidimas – pneumatinis modelis

Aktyvuokite pneumatinį stūmoklį pakeldami rankenėlę (stūmoklis pakels vaikštynę). Pasiekę norimą aukštį rankenėlę paleiskite (stūmoklis užsifiksuos).

Aktyvuokite pneumatinį stūmoklį pakeldami rankenėlę. Nuleiskite atramą spausdami ją kūno svoriu. Pasiekę norimą aukštį paleiskite rankenėlę (stūmoklis užsifiksuos).



7. Rankenų reguliavimas

Norėdami pakeisti rankenų padėtį atsukite rankenos apatinę veržlę, nustatykite norimą padėtį ir užsukite veržlę.



8. Porankių reguliavimas kairėn ir dešinėn

Siekiant optimalios atramos porankius galima reguliuoti į šonus: atsukite apatinę veržlę, nustatykite norimą padėtį ir priveržkite veržlę.

9. Stabdžių įjungimas ir išjungimas

Koja paspauskite stabdžių paminą ir įjunkite stabdžius.

Norėdami išjungti stabdžius, paspauskite išsikišusią stabdžio dalį.



10. Valdymo bloko prijungimas

Nuimkite bloko dangtelį ir prijunkite laidus, kaip aprašyta toliau. Naudokite atsuktuvą ar panašų įrankį bei laikykitės etiketėje ant valdymo bloko pateiktų nurodymų.

PASTABA. Jungtis prijunkite prie tinkamų lizdų, kitaip galite sugadinti vykdiklius.

1. Kėlimo / nuleidimo vykdiklio lizdas.
2. Rankinio valdymo lizdas.
3. Akumuliatoriaus gnybto lizdas.
4. Kištuko lizdas. PASTABA. Kištukas VISADA turi būti prijungtas prie valdymo bloko, kad veiktų IP apsauga.



11. Akumulatoriaus įkrovimas

- Kištuką įjunkite į 230 V sieninį lizdą. Įkrovimas prasideda automatiškai, o LED / akumulatoriaus indikatorius mirksi žaliai.
- Ličio jonų akumulatorius nėra jautrus įkrovimo trukmei ir dažnumui. Įkrauti visiškai išsikrovusį akumuliatorių užtrunka 24 val.
- Jei priemonė nebus naudojama ilgesnį laiką (ilgiau nei savaitę) arba jei akumuliatorius išjungiamas įjungimo (ON/OFF) mygtuku, rekomenduojame ištraukti akumulatoriaus kištuką iš valdymo bloko lizdo. Tokiu būdu neiškrausite akumulatoriaus, nes valdymo blokas nuolat naudoja šiek tiek akumulatoriaus energijos, net jei vaikštytinė nenaudojama.

12. Valdymo bloko ir akumulatoriaus LED indikatoriai

Valdymo blokui skirtas žalias LED indikatorius, kai energija tiekiami akumulatoriaus ar maitinimo lizdo.

Akumulatorius:

- Įkrovimo metu LED indikatorius mirksi žaliai.
- ON/OFF (Į. / Išj.) mygtukas: norėdami naudoti priemonę, paspauskite įjungimo mygtuką (ON).
- Pradeda mirksėti žalias LED indikatorius.
- Jei priemonė nebus naudojama ilgesnį laiką, paspauskite išjungimo (OFF) mygtuką ir palaikykite 5 sek., kad išjungtumėte akumuliatorių.
- Kai akumuliatorius visiškai įkrautas, LED indikatorius nuolat šviečia žaliai.
- Kai akumuliatorius yra normalioje būsenoje ar naudojamas, LED indikatorius mirksi žaliai VIENODAIS tarpais: 0,5 sek. šviečia ir 4 sek. nešviečia.
- Kai akumuliatorių reikia įkrauti (likusi įkrova nesiekia 25 %), LED indikatorius mirksi oranžine ar raudona spalva VIENODAIS tarpais: 0,5 sek. šviečia ir 4 sek. nešviečia.



PASTABA. Akumuliatoriuje yra įtaisas, kuris automatiškai jį išjungia, kai įkrova nebesiekia 20 %. Tuomet LED nebesviečia. Akumuliatorių būtina visiškai įkrauti – tik tada vėl bus galima naudoti priemonės elektroniką.

13. Priežiūra

Prieš naudodami visuomet patikrinkite, ar priemonė švari ir tinkamai veikia.

Rekomenduojama bent kartą per metus

Patikrinkite	Veiksmas
Bendrieji nurodymai Vaikštytinės dalys tvirtai suveržtos ir sujungtos. Manevravimo metu vaikštytinė nebarška. Vaikštytinė stovi lygiai, visi ratukai liečia žemę. Vaikštytinė švari.	Valykite drungnu muiliniu vandeniu arba valikliu alkoholio pagrindu (nenaudokite valiklių naftos produktų pagrindu).
Porankiai Porankiai nepažeisti ir švarūs. Porankių praplatinimo funkcija veikia.	Nuvalykite; jei reikia, pakeiskite. Reikia fiksavimo varžtų ar plokštelių.
Rankenos Rankenų antdėklai nepažeisti ir švarūs. Rankenų reguliavimo funkcija veikia.	Valykite drungnu muiliniu vandeniu (nenaudokite valiklių naftos produktų pagrindu). Pakeiskite rankenų antdėklus. Reikia fiksavimo varžtų ar plokštelių.
Akumuliatorius Patikrinkite, ar įkrovimo kabelis prijungtas prie valdymo bloko. Patikrinkite, ar rankinis valdiklis prijungtas prie valdymo bloko. Patikrinkite, ar laidai sujungti pagal sujungimo schemą. Patikrinkite, ar akumuliatorius, vykdykliai ir valdymo blokas gerai pritvirtinti.	Pakeiskite įkrovimo kabelį ir būtinai prijunkite jį prie valdymo bloko (IP65 apsaugai). Prijunkite ar pritvirtinkite naują rankinį valdiklį. Žr. prijungimo schemą valdymo bloko prijungimo dalyje. Priveržkite; jei reikia, pakeiskite tvirtinimo elementus.
Aukščio reguliavimas Aukščio reguliavimo funkcija veikia. Vaikštytinė rieda stabiliai ir nustačius didžiausią aukštį. Vertikalusis ir apatinis rėmai tvirtai sujungti ir nekliba. Aukščio reguliavimo spausdukai užsifiksuoja. Elektrinio vykdyklio tvirtinimo detalės neturi klibėti. Aukščio reguliavimo rankinių valdikliu funkcija veikia. Elektrinis vykdyklis turi veikti sklandžiai pastoviu greičiu.	Jei reikia, pritvirtinkite naujas kreipiamąsias įvares (rėme) arba galines akles (chromuotuose vamzdžiuose). Priveržkite visas fiksavimo varžles. Pakeiskite spausdukus. Priveržkite priedo elementus; jei reikia, pakeiskite varžtus ir varžles. Patikrinkite, ar akumuliatorius, rankinis valdiklis ir vykdykliai prijungti pagal prijungimo schemą valdymo bloko jungčių skyriuje. Įkraukite akumuliatorių. Kreipkitės į klientų aptarnavimo tarnybą. Žr. prijungimo schemą valdymo bloko prijungimo dalyje.
Rėmo dalys Neturi būti pažeistos. Neturi būti subraižytos. Apatinio rėmo galinės aklys pritvirtintos.	Pastebėję pažeidimų, kreipkitės į DHG klientų aptarnavimo tarnybą. Jei reikia, padažykite. Įstatykite naujas akles.
Ratukai ir stabdžiai Ratukai turi riedėti laisvai, sriegis turi būti nepažeistas. Ratukai tvirtai pritvirtinti prie apatinio rėmo. Visų ratukų stabdžiai veikia gerai. Rankinis stabdys veikia.	Jeigu reikia, nuvalykite arba pakeiskite ratukus. PASTABA. Ratukai visuomet tvirtinami prie apatinio rėmo srieginių jungčių kljais arba fiksavimo veržlėmis. Neardykite ratukų; jei reikia, pakeiskite visą ratuko bloką. Prisukite ratuko varžtą ir fiksavimo veržlę arba naudokite srieginių jungčių kljais (pagal modelį). Pakeiskite ratuko mazgą. Pareguliuokite stabdį arba pakeiskite ratuko mazgą.

Jei reikia pagalbos atliekant priemonės priežiūrą ar remontą, kreipkitės į DHG reikiamos techninės informacijos.

14. Bendrosios rekomendacijos dėl vaikštinės priežiūros ir valymo

- Po kiekvieno naudojimo nuvalykite vaikštinės porankius ir rankenas. Valykite švelniu muiliniu vandeniu ar paviršių dezinfekantu. Atminkite, kad priemonė neatspari korozijai.
- Aplinkoje, kurioje yra didelis infekcijos pavojus, naudokite vaikštines su PU pagalvėlėmis (priedų Nr. 57-361-L ir 57-361-R)
- Pažeistas dalis reikia pakeisti nedelsiant; tai turi padaryti patyrę specialistai.
- Priemonė skirta naudoti tik patalpose.

15. Atraminio diržo priežiūra

Perskaitykite produkto etiketę.



Nenaudokite skalavimo priedų.
Kad produktas tarnautų ilgiau,
nedžiovinkite džioviklije.

16. Laikymas ir transportavimas

Jei vaikštinė bus kurį laiką nenaudojama, pvz., ją transportuojant, rekomenduojame nuspausti avarinio stabdymo mygtuką. Vaikštinės laikymo ir transportavimo sąlygos: nuo -10 iki +50 °C, 20–80 % santykinė drėgmė, be kondensacijos. Oro slėgis: 700–1060 hPa. Kairiausias simbolis žymi laikymo ir transportavimo sąlygas. Prieš naudodami vaikštinę ar įkraudami akumuliatorių palaukite, kol vaikštinė iššils iki kambario temperatūros. Negalima laikyti vaikštinės dulkių kėtoje aplinkoje, taip pat saugokite akumuliatorių ir pneumatinius stūmoklius nuo saulės spindulių.

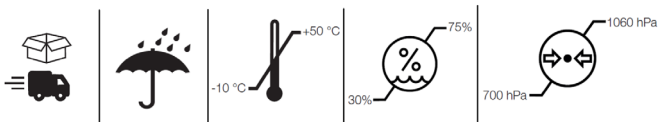

Naudojimas

Naudojimo aplinkos sąlygos: nuo 5 iki 40 °C, 20–80 % santykinė drėgmė, be kondensacijos, atmosferos slėgis: 700–1060 hPa. Taip pat žr. skyrių „Techninė informacija“. Kairiausias simbolis žymi naudojimo sąlygas.

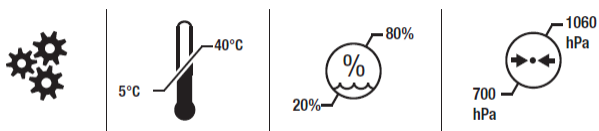

17. Techninės specifikacijos

Matmenys nurodyti vaikštynei su 125 mm ratukais.

Dalies Nr.	Produktas	Produkto plotis	Didžiausias naudotojo svoris	Ilgis	Aukštis	Porankis, vidinis matmuo
56-311	Standard GAS	78 cm	150 kg	80 cm	90–129 cm	25–50 cm
56-301	S GAS	66 cm	150 kg	79 cm	90–129 cm	30–45 cm
56-322	Low GAS	78 cm	150 kg	80 cm	75–95 cm	25–50 cm
56-322-S	Low S GAS	66 cm	150 kg	79 cm	75–95 cm	30–45 cm

Produkto svoris:

Rankinis: 15 kg, pneumatinis: 15 kg, elektrinis: 21 kg

LYFT žymi suėmimo vietas vaikštynės kėlimui.

PASTABA. Priemonę turi kelti bent du asmenys.

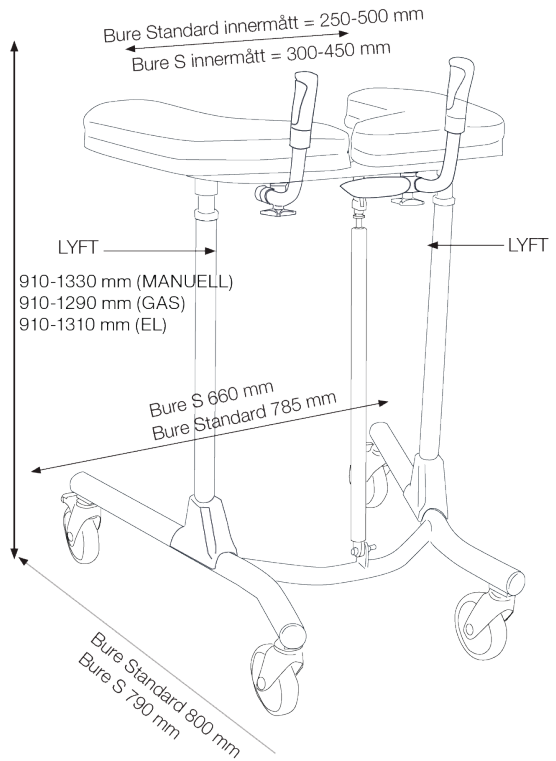

18. Šalinimas ir perdirbimas

Atitarnavusią priemonę reikia perdirbti laikantis savo šalies teisės aktų reikalavimų. Visas elektrines dalis, įskaitant akumuliatorių, reikia išimti ir atiduoti perdirbti kaip elektros atliekas. Daugiau informacijos apie tai, kaip reikia perdirbti įvairias priemonės medžiagas (metala, plastika, elektronikos dalis) teiraukitės savivaldybėje.

19. Garantija

Jei reikia daugiau informacijos arba kilius klausimų kreipkitės:

Direct Healthcare Group Sverige AB
Torshamnsgatan 35,
SE-164 40 Kista, Švedija

Tel.: +46 (0)8-557 62 200
info.se@directhealthcaregroup.com

www.directhealthcaregroup.com

20. Elektros sistemos techniniai duomenys

Vykdyklis	Keltuvas
Gamintojas	TIMOTION
Įtampa	12 V
Spaudimas	2000 N / 1500 N
Traukimas	2000 N / 1500 N
Užsifiksuojantis spaudimas	1000 N
Srovė	6,6 (+/-1,0) A
Spalva	Juoda
Eiga	400 mm
Montavimo matmuo, min.	605 mm
Elektros saugos klasė	IP66

IEC60601-1, 3-ia redakcija

Valdymo blokas ir akumuliatorius

Gamintojas	TIMOTION
Įtampa	24 V
Talpa	2,0 AH
Elektros saugos klasė	IP66
Spalva	Juoda
Elektrinė sauga	II klasės priemonė

IEC60601-1, 3-ia redakcija

21. Naudojimo trukmė

Numatytoji priemonės naudojimo trukmė yra 8 metai.

22. Dalių sąrašas

1	A B C D	Porankiai Rankenėlė Plastikinė poveržlė Poveržlė, juoda	6	M N	Apsauginis dangtelis Varžtai
2	D E F	Rankena ir antdėklas Spaustukas Rankenėlė	7	O P Q R S T U	Ratukų rėmas Galinė įvorė Ratukas Varžtas Poveržlė Veržlė Dantytą poveržlė
3		Viršutinis rėmas	8		Fiksavimo rankena, aukščio reguliavimas
4	G H I J	Chromuotas vamzdis Priedo varžtas (2 vnt.) Dantytą poveržlė Galinė įvorė	9	A B C D	Pneumatinis stūmoklis Rankenos Strypas / korpusas Varžtas, poveržlė (2 vnt.), veržlė (tvirtinama apačioje ir viršuje)
5	K L	Rėmas Kreipiamoji įvorė	10	A B C D E	Akumuliatoriaus laikiklio ir tvirtinimo varžtai Akumuliatorius ir veržlė su varžtu (akumuliatoriaus tvirtinimui prie laikiklio) Valdymo blokas TIMOTION Rankinis valdiklis TIMOTION Vykdiklis TIMOTION

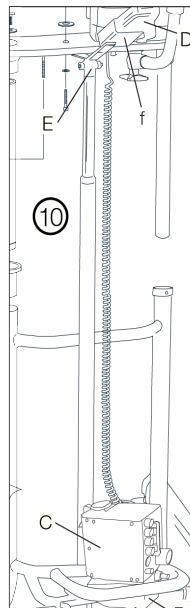
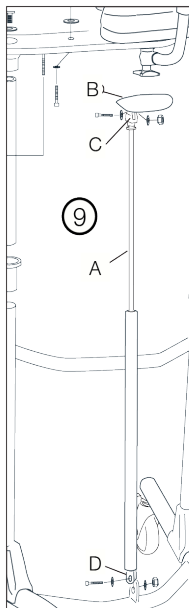

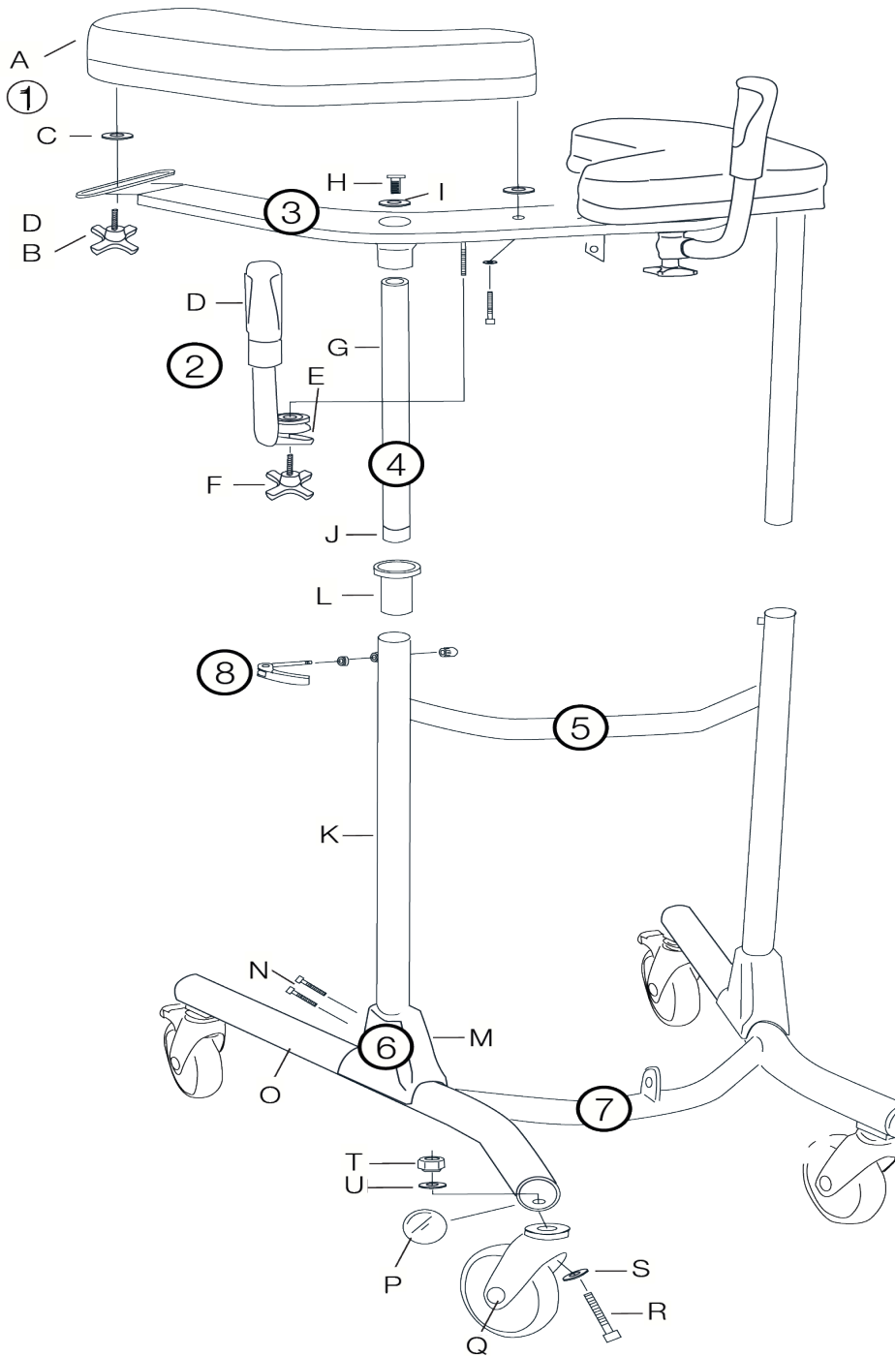

















23. Atsarginės dalys

Nr.	Dalies Nr.	Pavadinimas
-	56-305	Dažai „Bure“, sidabro 8
10F	56-328	Laikiklis, rankinis valdiklis (tik el. modeliui)
L	56-340	Kreipiamoji įvorė
G	56-341	Standartinis kreipiamasis vamzdis, chromuotas
9B/C	56-342	Plastikinė rankena „Bure GAS“ (pneumatiniam modeliui)
J	56-343	Aklė, kreipiamojo vamzdžio
P	56-344	Aklė, apatinio rėmo, juoda/D45
10B	56-389	TiMOTION – akumuliatorius
10E	58-377	TiMOTION – vykdiklis (kėlimo / nuleidimo)
10C	58-373	TiMOTION – valdymo blokas, 220 V
10A	56-351	Akumuliatoriaus laikiklis, stand. (tik el. modeliui)
O	57-300	Apatinis rėmas, „BURE Std“
O	57-300-2	Apatinis rėmas, BURE S
2	56-353	Rankenų komplektas, „BURE Std“ (2 poros su fiksavimo rankenėle ar spaustu- kais)
-	56-357	Ratukas be stabdžio, 100 mm
-	56-358	Ratukas su stabdžiu, 100 mm
-	56-360	Ratukas be stabdžio, 125 mm
-	56-387	Ratukas su stabdžiu, 75 mm
Q	56-361	Ratukas su stabdžiu, 125 mm
8	56-362	Fiksavimo svirtis, rankiniam aukščio reguliavimui
8	56-362-1	Fiksavimo svirtis, spaustukas ir varžtas, rankiniam aukščio reguliavimui
2F	56-363	Rankenėlė, rankenos reguliavimo
1B	56-364	Rankenėlė. porankių plokščių pločio reguliavimo
1A	56-366	Porankis, deš., „Bure Standard/S“
1A	56-367	Porankis, kair., „Bure Standard/S“
10D	58-374-X1	TiMOTION – rankinis valdiklis (kėlimo / nuleidimo)
M	56-375	Apsauginis skydelis, plastikinis, „Bure Standard“
-	58-326	TiMOTION – susuktas kabelis
1C	57-792	Poveržlė, nailonas
1D	57-918	Poveržlė, juoda

24. Priedai

Dalies Nr.	Pavadinimas
56-339-1-0	Rankinis stabdys / 2 rankenėlės
56-339-1-1	Rankinis stabdys / vienai rankai
56-327	Rėmo pakėlimo rinkinys, 70 mm
56-330	Pneumatinis stūmoklis, 150 N, su tvirtinimo elementais ir svirtimi
56-330-LOW	Pneumatinis stūmoklis, 150 N, su tvirtinimo elementais ir svirtimi BURE LOW modeliui
56-368	Pneumatinis stūmoklis, 150 N (tik stūmoklis)
56-381	Pneumatinis stūmoklis, 200 N, su tvirtinimo elementais ir svirtimi
56-331	Ašėlė
56-334	Lašinės laikiklis
56-335	Lašinės laikiklio tvirtinimas
56-336	Deguonies laikiklis
56-337	Šoninė atrama, reguliuojama
56-338	Lašinės strypas su tvirtinimu
56-389	Minkštas krepšys su tvirtinimu, „Bure Standard/S“
56-388-KIT	Eisenos ugdymo priemonė

25. Simbolių paaiškinimas

	Produktas atitinka reglamento Nr. 2017/745 dėl medicinos priemonių reikalavimus		Apžiūra
	Medicinos priemonė		Perskaitykite naudojimo vadovą
	Dėmesio		Gaminio kodas
	Gamintojo informacija		Partijos kodas
	BF tipo darbinė dalis pagal apsaugos nuo elektros smūgio laipsnį		Priemonė skirtas naudoti tik patalpose
	EE A simbolis Neišmesti su buitėmis atliekomis		II klasės priemonė
 ON 2min OFF 18min	Veikimo ciklas: 2 min. aktyviu režimu (ON) 18 min. pasyviu režimu (OFF)		Skalbti 75 °C
	Nelyginti		Nevalyti sausuoju būdu
	Nebalinti		

Electromagnetic Compatibility (EMC)

Electromagnetic emissions and test levels

The product is intended to be used in the stated environments with electromagnetic levels as specified below. The caregiver and/or user of the product assure that the product is used in such an environment.

Emission test	Standards	Compliance
RF emissions	CISPR 11	Group 1
RF emissions	CISPR 11	Class B
Harmonic current emissions	IEC 61000-3-2	Class A
Voltage fluctuations and Flicker emissions	IEC 61000-3-3	Complies

Electromagnetic Immunity

Acceptance criteria for the EMC pass criteria is unintentional movement above $\pm 10\text{mm}$ is not allowed. The product is intended to be used in the stated environments with electromagnetic levels as specified below. The caregiver and/or user of the product assure that the product is used in such an environment.

Acceptance criteria for the EMC pass criteria is unintentional movement above $\pm 10\text{mm}$ is not allowed. The product is intended to be used in the stated environments with electromagnetic levels as specified below. The caregiver and/or user of the product assure that the product is used in such an environment.

Radiated Fields in close proximity, Immunity test and compliance. Standard: IEC 61000-4-39			
Dwell time: 3 sec			
Test levels (A/m)	Modulation Pulse modulation	Mod. Frequency (kHz)	Test Frequency
8	CW	CW	30 kHz
65	50% Duty cycle	2.1	134.2 kHz
7.5	50% Duty cycle	50	13.56 MHz

Immunity test	Basic EMC standard or test method	IEC 60601-1-2 Edition 4 Test levels and compliance	
		Professional healthcare facility environment†	Home healthcare environment
Surge	IEC 61000-4-5	± 0.5 kV, ± 1 kV	
Voltage dips	IEC 61000-4-11	0% U _T ; 0.5 cycle At 0°, 45°, 90°, 135°, 180°, 225°, 270° and 315°	
		0% U _T ; 1 cycle and 70% U _T ; 25/30 cycles. Single phase: at 0°	
Voltage Interruptions	IEC 61000-4-11	0% U _T ; 250 / 300 cycle	
Conducted disturbances induced by RF fields	IEC 61000-4-6	6V in ISM bands between 0.15 MHz and 80 MHz 80% AM at 1 kHz	6V in ISM and amateur bands between 0.15 MHz and 80 MHz 80% AM at 1 kHz
		Dwell time: 3 sec Frequency step size: 1%	
Radiated RF Electromagnetic fields	IEC 61000-4-3	3 V/m 80 MHz – 2.7 GHz 80% AM at 1 kHz	10 V/m 80 MHz – 2.7 GHz 80% AM at 1 kHz
		Dwell time: 3 sec Frequency step size: 1%	
Electrical fast transients / burst	IEC 61000-4-4	± 2 kV 100 kHz repetition frequency	
RATED Power frequency magnetic field	IEC 61000-4-8	30 A/m 50 Hz or 60Hz	
Electrostatic Discharge (ESD)	IEC 61000-4-2	Contact: ± 8 kV Air: ± 2 kV, ±4 kV, ± 8 kV, ± 15 kV Number of discharges: 10 for each polarity	

Radiated Radio – Frequency, Proximity fields from wireless communication equipment & compliance. (Dwell time: 3 sec.)

Standard: IEC 61000-4-3

	Test Frequency (MHz)	Band (MHz)	Service	Modulation	Immunity test levels (V/m)
Spot Frequencies	385	380 to 390	TETRA 400	Pulse modulation 18 Hz	27
	450	430 to 470	FMRS 460, FRS 460	FM ± 5 kHz Deviation 1 kHz sine	28
	710	704 to 787	LTE Band 13, 17	Pulse modulation 217 Hz	9
	745				
	780				
	810	800 to 960	GSM 800/900, TETRA 800, iDEN 820, CDMA 850, LTE Band 5	Pulse modulation 18 Hz	28
	870				
	930				
	1720	1700 to 1990	GSM 800/900, TETRA 800, iDEN 820, CDMA 850, LTE Band 5	Pulse modulation 217 Hz	28
	1845				
	1970				
	2450	2400 to 2570	Bluetooth, WLAN, 802.11 b/g/n, RFID 2450, LTE Band 7	Pulse modulation 217 Hz	28
	5240	5100 to 5800	WLAN 802.11 a/n	Pulse modulation 217 Hz	9
	5500				
5785					
Other Identified frequencies	433	-	-	Pulse modulation 2 Hz	3
	-	860-960	-	Pulse modulation 2 Hz	54
	2450	-	-	Pulse modulation 2 Hz	54

SystemRoMedic™

Simple solutions for great results

SystemRoMedic® is the name of Direct Healthcare Group's unique easy transfer concept, the market's widest and most comprehensive range of clever, easy-to-use and safe transfer and lifting aids designed to make life easier, both for the user and for the caregiver. SystemRoMedic® is a complete solution that provides for the majority of patient transfer or manual handling requirements. From the simplest to the most complex scenarios, from the lightest to the heaviest. The concept encompasses assistive devices for four different categories of transfers:

- Transfer, assistive devices for manual transfers of users between two locations.
- Positioning, assistive devices for manual repositioning of users within the same location.
- Support, assistive devices for mobility support e.g., during sit-to-stand or gait training.
- Lifting, assistive devices for manual and mechanical lifting of users.

Improved work environment, improved quality of care and cost savings

The philosophy behind SystemRoMedic® is focused on the prevention and reduction of occupational injuries while allowing users to experience a greater sense of independence and dignity. Through a unique combination of training and a complete range of efficient transfer aids, SystemRoMedic® offers improvement of both work environment and quality of care and, at the same time, achieves significant cost savings.

Always make sure that you have the correct version of the manual

The most recent version of all manuals are available for downloading at/from our website;
www.directhealthcaregroup.com

For questions about the product and its use

Please contact your local Direct Healthcare Group and SystemRoMedic® representative. A complete list of all our partners with their contact details can be found on our website; www.directhealthcaregroup.com.



Moving Health Forward

CE Type BF Applied Parts

Medical Device Class I. The product complies with the requirements of the Medical Devices Regulation 2017/745.

Direct Healthcare Group Sverige AB
Torshamnsgatan 35,
SE-164 40 Kista, Sweden

Tel: +46 (0)8-557 62 200
info@directhealthcaregroup.com
www.directhealthcaregroup.com