

Forflytnings- og løfteprodukter der gør hverdagen lettere

System**RoMedic**



For flere produkter og produktopdateringer
gå ind på www.directhealthcaregroup.com

**Direct Healthcare
Group**

Advancing Movement & Health®

Indeks

FORFLYTNINGSPRODUKTER



GLIDEBRÆTTER

EasyGlide 10



GLIDEMÅTTER

EasySlide (transfer version) 10
MoveMaster 11
RollerSlide 11



GLIDEBRÆTTER

EasyGlide (Mini)/ EasyGlide 12



GLIDEMÅTTER

OneWaySlide 12
AutoSlide 13

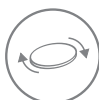

VENDEPLADER

TurnTableSoft 13



ØVRIGE FORFLYTNINGSHJÆLPEMIDLER

SitWalk 13



GLIDEMÅTTER

ReadySlide 14
EasySlide/ EasySlide, engangs 14-15



GLIDELAGENER

Indledning 16-17
Mapper 18
WendyLett glidelagen 19
WendyLett 2Way trækragen 20
WendyLett4Way glide- og trækragen 21
WendyLean 22
EasyRoll glidelagen 23-25
EasyRoll 2Way trækragen 26
EasyRoll Inco 2Way glidelagen 26
EasyRoll 4Way glide- og trækragen 27
EasyRoll pudebetræk 29
EasyRoll Underpad 30-32
EasyRoll Madrasbeskytter 32
PositioningCover 33
TurnSheet (dobbeltfunktion) 34



ØVRIGE FORFLYTNINGSHJÆLPEMIDLER

TopSheet 35
AntiSlip 36
FootStool/ FootStoolCover 36

POSITIONERINGSPRODUKTER



SIDDENDE-TIL-STÅENDE POSITION

FlexiMove 38
FlexiGrip 38



BÆLTER

PositioningBelt 38
FlexiBelt / EasyBelt 39
ReadyBelt 39
WalkingBelt 40



TILBEHØR TIL BÆLTER

SupportStraps 40



GANGHJÆLPEMIDLER

RoWalker400 40



VENDEPLADER

TurnTable 41
TurnSafe2 41



SIDDENDE-TIL-STÅENDE POSITION

ReTurn 42-43
QuickMove 44
MiniLift 46
ThoraxSling 47, 85

HJÆLPEPRODUKTER



HJÆLPEMIDLER TIL MANUEL FORFLYTNING

LiftSeat 50
FlexiMove 50



LOFTLØFTERE

RiseBasic/ RiseAtlas, stationære loftløftere 52-55



SKINNESYSTEMER

Castor/ Helena, fritstående løftestativer 56-57
MilkyWay skinnesystem 58-59



MOBILE PERSONLØFTERE

Eva 60
EvaDrive 61
Carina350 62
Vega505EE 63



TILBEHØR TIL PERSONLØFTERE

SlingBar 64
SlingBarSpreader M 64
SlingBarWrap 64
StretcherBar 65
Vægte 65
BackBoardStraps 65
BariBar 66
BariTurn 66

LØFTEPRODUKTER

LØFTESEJL

Valg af sejlmodel, materiale og størrelse	69-71
HighBackSling	72
ShellHBSling	73
FlexibleSling	74, 81
AmpHBSling	74
HygieneHBSling	75
BasicSling	76
AmpSling	77
LowBackSling	78
HygieneSling	79
HygieneLBSling	80
ClassicHBSling	81
ClassicSling	82
BariSling	82
StretcherSling	83
SafeHandlingSheet	83
PositioningSling	83
LimbSling	87
Størrelsesguide til løftesejl, oversigt	88-91

LØFTESEJL - OP-AT-STÅ /GÅENDE/STÅENDE

StandingVest	86
WalkingVest	86
BariVest	87

TILBEHØR TIL LØFTESEJL

AdjustmentLoop	92
HeadSupport	92
SoftLegSupport	92
StrapsPadding	93
NameTag	93
LoopTag	93

ANDET

Om Direct Healthcare Group	4
Ethos Education Programme	5
Find det rigtige hjælpemiddel til den rigtige situation	6-8
BackPack	15
Sikkerhedsinformation	94
Check, til forbedring af arbejdsmiljøet	95

Kombination af udstyr giver individuelt tilpassede løsninger

For at skabe optimale løsninger til brugere med forskellige behov kan de fleste hjælpemidler kombineres med et eller flere andre. Du kan finde symboler inde i kataloget vedrørende brugeranvendelser. Nedenfor finder du forklaringen på disse symboler.

Aktiviteter / Symboler

Liggende forflytning



Vending i sengen



Komme højere op i sengen



Liggende til siddende



Op fra gulvet



Støtte til gangtræning



Stående træning



Fra seng til kørestol



Fra seng til toiletstol



Fra kørestol til toilet



Rejse sig op – sætte sig ned



Positionering i stol



Ind og ud af køretøjer



Positionering i bil



Om Direct Healthcare Group

Dårligt helbred kan reducere ens evne til at bevæge sig markant, hvilket fører til yderligere helbredskomplikationer og langsommere bedring.

Hos Direct Healthcare Group anerkender vi, at bevægelse er afgørende for ens fremgang, rehabilitering og uafhængighed. Vi mener, at bevægelse og uafhængighed er afgørende for at opnå og opretholde et godt helbred. Vi forstår vigtigheden af bevægelse og dens påvirkning af både den fysiske og psykiske sundhed, især når det påvirker ens dagligdagskvalitet og meningsfulde levevis. Gennem denne forståelse og et tæt samarbejde med sundhedspersonale stræber vi efter at levere effektive, bevægelsesbaserede løsninger, der øger livskvaliteten på tværs af alle miljøer.

Fra effektiv forebyggelse og behandling af tryksår til fremme af et uafhængigt funktionsniveau og undgåelse af faldrisiko. Vores løsninger understøtter et bredt udsnit patienter og borgere, herunder også de komplekse og langvarige tilstande.

Hos Direct Healthcare Group løser vi unikt de sundhedsudfordringer som er forbundet med nedsat funktionsniveau og leverer løsninger til støtte for plejepersonale og deres målgruppe. Alt dette fører til bedre sundhedsresultater, hurtigere helbredelse og lettere og mere meningsfuld dagligdag.

Udfordringen

Hver dag befinder plejepersonale sig i situationer, hvor de bliver presset på tiden og mangel på personale, samt rette viden og adgang til enkelte og funktionelle hjælpemidler.

Utilstrækkelige budgetter i kombination med ambitionen og ønsket om at levere en høj plejestandard, bidrager til forekomsten af arbejdsskader. Resultatet er øget medarbejderfravær og stigende omkostninger. At stoppe denne negative spiral kan være vanskeligt. Men løsningen findes.

Direct Healthcare Group forflytningshjælpemidler er baseret på logisk tænkning, ergonomiske principper og et design med plejeren og brugeren i tankerne. Enkelhed er nøglen. Opmærksomhed på de grundlæggende principper, resulterer i brugervenlige løsninger. Faktisk er det de enkle og mest tidsbesparende hjælpemidler, der oftest bliver brugt. Vores hjælpemidler arbejder med naturens love - ikke imod dem. Friktion er eksempelvis en væsentlig faktor. Med smarte løsninger og kombinationer af specielle, funktionelle materialer kan vi både reducere friktionen under brugeren for at lette overførsel eller omplacering, og øge friktionen for at minimere risikoen for, at brugeren glider ud af sengen.



ēthos

EDUCATION PROGRAMME



Direct Healthcare Group – mere end bare produkter

For at kunne udnytte hjælpemiddelteknologiens fulde potentiale skal brugerne af vores produkter både være fortrolige med alt det et hjælpemiddel kan tilbyde, og have de nødvendige færdigheder til at kunne benytte hjælpemidlet bedst muligt i hver enkelt situation.

Hos Direct Healthcare Group ønsker vi at vores kunder, såvel hjælpere, sundhedspersonalet, de pårørende som brugerne, skal få den optimale udnyttelse og værdi fra vores hjælpemidler og løsninger. Derfor fortsætter vi med vores innovations-, design- og produktionsarbejde, men vi er også meget optaget af at udvikle midler og metoder til at dele vores viden og de erfaringer som vi har samlet os i arbejdet med at skabe sikre og nemme løsninger til alle brugere i alle forflytningsituationer.



Nye færdigheder. Nye valg. Bedre resultater.

Formålet med Ethos Education er at levere den ypperste viden og førstehåndskendskab til basale kerneprincipper og teknikker, så vi kan vise, hvordan vores hjælpemidler kan bruges mest effektivt til at give sikre og letanvendelige forflytningsløsninger der medfører:

- **Forbedret arbejdsmiljø**
forebyggelse og reduktion af arbejdsskader hos alle hjælpere
- **Forbedret kvalitet af plejen**
gøre det muligt for brugere at udnytte mest muligt af deres evne til at opnå rehabilitering, større uafhængighed og værdighed
- **Signifikante omkostningsbesparelser for plejesektorerne**

Vores vejledere og instruktører

Alle Ethos Educations træningsforløb forestås af personer der har omfattende praktisk erfaring i og teoretisk viden om de emner de underviser i. Afhængigt af indholdet er vejlederne enten specialister fra Direct Healthcare Groups team eller uafhængige brancheeksperter.

Hvordan kan jeg komme på et træningsforløb?

Der kommer hele tiden nye seminarer og workshops inden for teknikker og løsninger til forflytning og løft i kursuskalenderen så det kan altid betale sig at tjekke hvornår der næste gang er et kursus i nærheden af jer. Besøg vores hjemmeside www.directhealthcaregroup.com, eller kontakt vores lokale Direct Healthcare Group-partner for yderligere information.

Skræddersyet undervisning og rådgivning med erfarne professionelle

Vores Ethos Education-team er rige på erfaring, og det sætter dem i stand til at skabe pakkeløsninger der er skræddersyede til jeres krav.

Dette betyder at vi kan tilbyde jer undervisning der passer til de logistiske og tidsmæssige begrænsninger som jeres team har. For flere oplysninger om hvordan vores personaliserede undervisningstilbud kan hjælpe jeres team, er I meget velkomne til at kontakte os eller vores lokale Direct Healthcare Group-partner. Kontaktoplysningerne finder I på vores hjemmeside. Når virkeligheden er kompleks i et arbejdsmiljø, uanset om det drejer sig om et akut, institutionelt eller hjemmemiljø kan vi hjælpe jer med at undersøge løsninger og metoder der kan løse problemerne. For mere detaljerede oplysninger om de forskellige undervisningsforløb, vores vejledere samt hvor og hvornår kurserne afholdes, se vores hjemmeside www.directhealthcaregroup.com

Find det rigtige forflytningshjælpemiddel til den rigtige situation.

For at gøre det lettere at finde og vælge det rigtige forflytningshjælpemiddel kan du bruge nedenstående skema til at kombinere hovedprodukterne i fire forflytningskategorier inden for de 14 mest almindelige aktiviteter ved forflytning af brugere.

Indeks/Skema

FORFLYTNINGSPRODUKTER



GLIDEBRÆTTER

EasyGlide

Side

AKTIVITETER

	Liggende forflytning	Vending i sengen	Komme højere op i sengen	Liggende til siddende	Op fra gulvet	Støtte til gangtræning	Stående træning	Fra seng til kørestol	Fra seng til toiletstol	Fra kørestol til toilet	Rølse sig op - sætte sig ned	Positionering i stol	Ind og ud af køretøjer	Positionering i bil
EasyGlide	10	✓						✓	✓	✓			✓	
GLIDEMÅTTER														
EasySlide (transfer version)	10	✓	✓											
MoveMaster	11							✓	✓	✓				
RollerSlide	11	✓												
GLIDEBRÆTTER														
EasyGlide (Mini)/ EasyGlide	12	✓						✓	✓	✓		✓	✓	
GLIDEMÅTTER														
OneWaySlide	12											✓		
AutoSlide	13												✓	✓
VENDEPLADER														
TurnTableSoft	13			✓										✓
ØVRIGE FORFLYTNINGSHJÆLPEMIDLER														
SitWalk	13											✓		
GLIDEMÅTTER														
ReadySlide	14		✓	✓								✓		
EasySlide/ EasySlide, engangs	14-15	✓	✓	✓				✓				✓		
GLIDELAGNER														
WendyLett glidelagen	19	✓												
WendyLett 2Way, træklagen	20		✓		✓									
WendyLett4Way glide- og træklagen	21		✓	✓	✓									
WendyLean	22			✓	✓									
EasyRoll glidelagen	23-25		✓											
EasyRoll 2Way træklagen	26		✓		✓									
EasyRoll Inco 2Way glidelagen	26		✓	✓										
EasyRoll 4Way glide- og træklagen	27		✓	✓	✓									
EasyRoll pudebetræk	29			✓										
EasyRoll Underpad	30-32													
EasyRoll Madrasbeskytter	32													
PositioningCover	33		✓	✓										
TurnSheet (dobbeltfunktion) til vending og forflytning	34		✓	✓										
ØVRIGE FORFLYTNINGSHJÆLPEMIDLER														
TopSheet	35		✓											
AntiSlip	36			✓							✓			
FootStool/ FootStoolCover	36							✓	✓	✓		✓		

POSITIONERINGSPRODUKTER



GLIDELAGNER

WendyLett glidelagen

WendyLett 2Way, træklagen

WendyLett4Way glide- og træklagen

WendyLean

EasyRoll glidelagen

EasyRoll 2Way træklagen

EasyRoll Inco 2Way glidelagen

EasyRoll 4Way glide- og træklagen

EasyRoll pudebetræk

EasyRoll Underpad

EasyRoll Madrasbeskytter

PositioningCover

TurnSheet (dobbeltfunktion) til vending og forflytning



ØVRIGE FORFLYTNINGSHJÆLPEMIDLER

TopSheet

AntiSlip

FootStool/ FootStoolCover

Indeks/Skema

Side	PRODUKTER	AKTIVITETER															
		Liggende forflytning	Vending i sengen	Komme højere op i sengen	Liggende til siddende	Op fra gulvet	Støtte til gangtræning	Stående træning	Fra seng til kørestol	Fra seng til toiletstol	Fra kørestol til toilet	Rejse sig op - sætte sig ned	Positionering i stol	Ind og ud af kørestol	Positionering i bil		
		SIDDENDE-TIL-STÅENDE POSITION															
		FlexiMove	38		✓	✓				✓		✓					
		FlexiGrip	38			✓			✓								
		BÆLTER															
		PositioningBelt	38			✓		✓				✓					
		FlexiBelt/ EasyBelt	39					✓		✓	✓	✓					
		ReadyBelt	39					✓		✓	✓	✓	✓				
		WalkingBelt	40					✓					✓				
		TILBEHØR TIL BÆLTER															
		SupportStraps	40						✓	✓							
		GANGHJÆLPEMIDLER															
		RoWalker400	40					✓	✓								
		VENDEPLADER															
		TurnTable	41							✓	✓	✓					
		TurnSafe2	41						✓	✓	✓	✓	✓	✓			
		SIDDENDE-TIL-STÅENDE POSITION															
		ReTurn	42-43							✓	✓	✓	✓	✓	✓		
		QuickMove	44							✓	✓	✓	✓	✓	✓		
		MiniLift	46							✓	✓	✓	✓	✓	✓		
		ThoraxSling	47, 85							✓	✓	✓	✓	✓	✓		
		HJÆLPEMIDLER TIL MANUEL FORFLYTNING															
		LiftSeat	50					✓		✓	✓				✓		
		FlexiMove	50	✓	✓	✓		✓									
		LOFTLØFTERE															
		RiseBasic/ RiseAtlas, stationære loftløftere	52-55	✓	✓	✓	✓	✓	✓	✓	✓	✓	✓	✓	✓		
		SKINNESYSTEMER															
		Castor/ Helena, fritstående loftestativer	56-57	✓	✓	✓	✓	✓	✓	✓	✓	✓	✓	✓	✓		
		MilkyWay skinnesystem	58-59	✓	✓	✓	✓	✓	✓	✓	✓	✓	✓	✓	✓		
		MOBILE PERSONLØFTERE															
		Eva	60	✓	✓	✓	✓	✓	✓	✓	✓	✓	✓	✓	✓		
		EvaDrive	61	✓	✓	✓	✓	✓	✓	✓	✓	✓	✓	✓	✓		
		Carina350	62	✓	✓	✓	✓	✓	✓	✓	✓	✓	✓	✓	✓		
		Vega505EE	63	✓	✓	✓	✓	✓	✓	✓	✓	✓	✓	✓	✓		

HJÆLPEPRODUKTER

LØFTEPRODUKTER

Find det rigtige forflytningshjælpemiddel til den rigtige situation.

For at gøre det lettere at finde og vælge det rigtige forflytningshjælpemiddel kan du bruge nedenstående skema til at kombinere hovedprodukterne i fire forflytningskategorier inden for de 14 mest almindelige aktiviteter ved forflytning af brugere.

Indeks/Skema

PRODUKTER	Side	AKTIVITETER													
		Liggende forflytning	Vending i sengen	Komme højere op i sengen	Liggende til siddende	Op fra gulvet	Støtte til gangtræning	Stående træning	Fra seng til kørestol	Fra seng til toiletstol	Fra kørestol til toilet	Rejse sig op - sætte sig ned	Positionering i stol	Ind og ud af køretøjer	Positionering i bil
LØFTESEJL															
HighBackSling	72					✓			✓						✓
ShellHBSling	73					✓			✓						✓
FlexibleSling	74, 81				✓	✓			✓	✓	✓				✓
AmpHBSling	74					✓			✓						✓
HygieneHBSling	75								✓		✓				✓
BasicSling	76								✓						✓
AmpSling	77								✓						✓
LowBackSling	78				✓				✓						✓
HygieneSling	79									✓	✓				✓
HygieneLBSling	80									✓	✓				✓
ClassicHBSling	81								✓						✓
ClassicSling	82								✓	✓	✓				✓
BariSling	82								✓						
Stretchersling	83	✓		✓		✓									
SafeHandlingSheet	83	✓	✓	✓	✓	✓									
PositioningSling	83	✓	✓	✓	✓	✓									
LØFTESEJL - OP-AT-STÅ /GÅENDE /STÅENDE															
StandingVest	86										✓				
WalkingVest	86				✓			✓	✓			✓			
BariVest	87							✓	✓			✓			

LØFTEPRODUKTER





Glide- og vendesystemer



EasyGlide 5020



EasyGlide 5060

EasyGlide

Til siddende forflytning fra kørestole til senge, toiletter, bilsæder og mange andre siddende positioner. Er specielt egnet til udjævning af højdeforskelle eller til at bygge bro over korte afstande. Fås i to modeller og en lang række størrelser.



Art.nr.	HMI-nr.	Produkt navn	Beskrivelse	Enhed
5020	1505	EasyGlide	60 x 33 cm, tredelt	1 stk.
5050	3172	EasyGlide	75 x 33 cm, tredelt	1 stk.
5060	28033	EasyGlide	60 x 25 cm	1 stk.
5070	28034	EasyGlide	45 x 20 cm	1 stk.



EasyGlide 5000

EasyGlide

Til liggende forflytning fra én seng til en anden.



Art.nr.	HMI-nr.	Produkt navn	Beskrivelse	Enhed
5000	-	EasyGlide, ekstra lang	120 x 60 cm	1 stk.



EasySlide 1030



Protective Cover

Engangsbetræk



WallRack

EasySlide (transfer version)

EasySlide (190 x 60) er primært til liggende forflytning, f.eks. mellem seng og røntgen- eller operationsborde, brusevogne, bårer og lignende. EasySlide er også en særdeles effektiv hjælp, når brugeren skal vendes i sengen eller på røntgen- eller operationsbordet. Engangsbetræk til EasySlide giver bedre hygiejne og mindre vasketøj.



Art.nr.	HMI-nr.	Produkt navn	Beskrivelse	Enhed
1020	-	EasySlide	190 x 60 cm	1 stk.
1030	1194	EasySlide (1020 + 1051)	190 x 60 cm, komplet	1 sæt

Tilbehør

1051	-	Beskyttende betræk	Til 1020, 1030	1 stk.
1055	-	Engangsbetræk	Til 1020, 1030	2 x 50 stk.
1151	-	Beskyttende betræk	Til 1120*, 1130*	1 stk.
1155	-	Engangsbetræk	Til 1120*, 1130*	2 x 90 stk.
1085	-	WallRack	Til opbevaring af glidemåtter og engangsbetræk til EasySlide og RollerSlide	1 stk.

* 1120, 1130, EasySlide 100 x 60, udgået





MoveMaster

MoveMaster er en lidt anderledes og åben glidemåtte med håndtag i den ene ende. Dette gør det muligt at yde hjælp ved at trække brugerne i forbindelse med forskellige forflytninger, som fx højere op i sengen. MoveMaster er særlig velegnet til brug mod den bare hud ved forflytning til en bade- eller toiletstol.



Art.nr.	HMI-nr.	Produkt navn	Beskrivelse	Enhed
2090	20402	MoveMaster	47 x 120 cm, 3 håndtag	1 stk.



RollerSlide 9145

RollerSlide

Til liggende forflytning af passive brugere fra en seng og til et røntgen- eller operationsbord, badebriks, ambulancebære eller lignende. Bygger bro over afstande og følger patientens bevægelser under forflytningen.

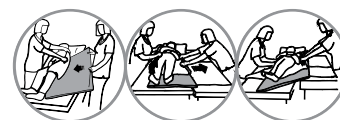

RollerSlide består af et polstret glidebræt med et betræk af ULF™ (Ultra Low Friction), et avanceret glidemateriale som glider rundt om brættet under forflytningen. RollerSlide fås i tre modeller og en lang række størrelser.



RollerSlide, Flexi 9148

RollerSlide Flexi er en lettere og mere bøjelig udgave af RollerSlide. Vores kunders yndlingsmodel, RollerSlide Light 9120, er en letvægtsudgave af RollerSlide Flexi. RollerSlide Flexi fås også i to bredere udgaver tilpasset til større og tungere brugere der vejer op til 300 kg, og valget afhænger af afstanden mellem underlagene.

Glidebetrækket til RollerSlide er lavet af ULF (Ultra Low Friction), Direct Healthcare Groups eget avancerede glidemateriale. Det er utrolig nemt at gøre rent og kan, hvis det skulle blive nødvendigt, udskiftes med et nyt. Engangsbetræk der fås som tilbehør til RollerSlide, giver en endnu bedre hygiejne og langt mindre vasketøj.

Art.nr.	HMI-nr.	Produkt navn	Beskrivelse	Vægt	Enhed
9145	30742	RollerSlide	175 x 50 cm, foldbar, lang	4,1 kg	1 stk.
9155	46595	RollerSlide	85 x 50 cm, kort	2,2 kg	1 stk.
9148	46596	RollerSlide Flexi	175 x 50 cm, foldbar, lang	3,9 kg	1 stk.
9158	46597	RollerSlide Flexi	85 x 50 cm, kort	2,0 kg	1 stk.
9120	-	RollerSlide Light	175 x 50 cm, bøjelig, lang	2,0 kg	1 stk.
9110	-	RollerSlide Light	85 x 50 cm, kort	1,1 kg	1 stk.
9170	-	RollerSlide Flexi	175 x 60 cm, foldbar, lang	5,7 kg	1 stk.
9175	-	RollerSlide Flexi	85 x 60 cm, kort	3,2 kg	1 stk.



Engangsbetræk

Tilbehør

9136	-	Glidebetræk	Til 9120, 9145, 9148	1 stk.
9156	-	Glidebetræk	Til 9110, 9155, 9158	1 stk.
9172	-	Glidebetræk	Til 9170	1 stk.
9177	-	Glidebetræk	Til 9175	1 stk.
9138	-	Engangsbetræk, lang model	Til 9120, 9145, 9148	2 x 50 stk.
9168	-	Engangsbetræk, kort model	Til 9110, 9155, 9158	2 x 115 stk.
1085	-	WallRack	Til opbevaring af glidemåtter og engangsbetræk til EasySlide og RollerSlide	1 stk.



WallRack



Positionering

Glide- og vendesystemer



EasyGlide 5045

EasyGlide (Mini)

EasyGlide benyttes i par til at lette positionering længere tilbage i stolen. Den mindre størrelse gør det nemmere at anbringe glidebrættet under brugerens lår og sædeparti fordi de fordeler vægten over hele overfladen. EasyGlide oval kan også benyttes til at lette brugen af benstropper i løftesejl med delte benstropper i siddende position. Glidebrættet er også nyttigt, når brugeren skal hjælpes ned at ligge i sengen. EasyGlides er nemme at rengøre og kan aftørres.



Art.nr.	HMI-nr.	Produkt navn	Beskrivelse	Enhed
5045	105190	EasyGlide oval	45 x 20 cm	2 stk.



EasyGlide 5042

EasyGlide

Til liggende forflytning fra én seng til en anden, men også til repositionering højere op i sengen samt til placering af løftesejlet bag ryglænet på (køre)stolen eller på gulvet.



Art.nr.	HMI-nr.	Produkt navn	Beskrivelse	Enhed
5040	51995	EasyGlide oval	85 x 39 cm	1 stk.
5042	-	EasyGlide oval	85 x 39 cm	2 stk.



OneWaySlide 2075



OneWaySlide 2069

OneWaySlide

OneWaySlide har mange funktioner. Hovedfunktionen forbedrer siddepositioner i stole eller kørestole. Glidemåtten letter bevægelse bagud, men glider ikke fremad, hvilket gør det nemmere for brugeren at indtage og blive siddende i en mere behagelig position i stolen. Fås også i et rørformet design uden håndtag til den mere aktive bruger.



Art.nr.	HMI-nr.	Produkt navn	Beskrivelse	Enhed
2074	-	OneWaySlide	110 x 30 cm, 6 håndtag	1 stk.
2075	-	OneWaySlide	130 x 40 cm, 6 håndtag	1 stk.
2076	50419	OneWaySlide	130 x 45 cm, 6 håndtag	1 stk.
2077	-	OneWaySlide	130 x 55 cm, 6 håndtag	1 stk.
2069	-	OneWaySlide, rørformet	50 x 40 cm	1 stk.
2070	30747	OneWaySlide, rørformet	50 x 45 cm	1 stk.





AutoSlide

Letter ind- og udstigning af biler idet den gør det nemmere for brugere at dreje og bevæge sig sidelæns. Sædehynderne er solidt fastgjort til bilsædets ryglæn så brugerne ikke kan glide fremad.



Art.nr.	HMI-nr.	Produkt navn	Beskrivelse	Enhed
8100	36266	AutoSlide	46 x 46 cm	1 stk.



Glideplader



TurnTableSoft 5086

TurnTableSoft

TurnTableSoft gør det nemmere at vende sig i siddende stilling. TurnTableSoft er opbygget af to runde plader med et friktionsreducerende materiale på indersiden, hvilket gør det muligt for pladerne at dreje nemt og blødt mod hinanden.



Art.nr.	HMI-nr.	Produkt navn	Beskrivelse	Enhed
5086	48314	TurnTableSoft	Ø 45 cm	1 stk.
5087	52393	TurnTableSoft	Ø 40 cm	1 stk.



Øvrige forflytningshjælpemidler



SitWalk 6080

SitWalk

Dette hjælpemiddel har fået sit navn efter den metode der benyttes til baglæns forflytning i stolen til en mere bekvem siddestilling. Læn brugeren til siden, og flyt en balle ad gangen ved hjælp af et hoftestræk.



Art.nr.	HMI-nr.	Produkt navn	Beskrivelse	Enhed
6080	35732	SitWalk	140 x 13 cm, 8 håndtag	1 stk.



Positionering

Glide- og vendesystemer



ReadySlide

ReadySlide er en tynd rørformet, bøjelig og letanvendelig glidemåtte der letter forskellige typer af positionering i sengen samt påsætning af løftesejl.



Art.nr.	HMI-nr.	Produkt navn	Beskrivelse	Enhed
11240	-	ReadySlide	50 x 60 cm, polyamid	1 stk.
11250	36646	ReadySlide	70 x 70 cm, polyamid	1 stk.
11230	36647	ReadySlide	110 x 70 cm, polyamid	1 stk.
11235	-	ReadySlide	110 x 90 cm, polyamid, ekstra bred	1 stk.
11236	-	ReadySlide	110 x 110 cm, polyamid	1 stk.
11241	-	ReadySlide	130 x 90 cm, polyamid	1 stk.
11210	-	ReadySlide	195 x 70 cm, polyamid	1 stk.
11215	-	ReadySlide	195 x 70 cm, polyamid, med håndtag	1 stk.



EasySlide 2010



EasySlide 2015



EasySlide 1220



EasySlide 1420



EasySlide 1420



Engangs-
betræk



EasySlide

EasySlide (50 x 60), (50 x 70) og (25 x 60) er glimrende hjælpemidler til vending i sengen, til at flytte brugeren højere op i sengen eller til forflytning fra sengen til kørestolen. EasySlide er et lille og praktisk hjælpemiddel som faciliterer aktivitet og deltagelse. For hjælperen reducerer EasySlide antallet af assisterede positioneringer og eliminerer unødvendige løft, hvilket skåner både ryg og skuldre.



EasySlide (100 x 70 cm) er primært designet til brugere hvor behovet for pleje er begrænset, men som har behov for at vende og bevæge sig i sengen. Det virker bedst på en ru overflade. EasySlide reducerer friktionen på både skulder og hofter, hvilket derigennem reducerer risikoen for tryksår. Takket være disse egenskaber er EasySlide meget skånsom for brugere med smerter, men også for hjælperen.



EasySlide (140 x 90 cm) er designet til normalvægtige brugere med begrænset til stærkt nedsat kapacitet til at bidrage ved vendeprocessen. Disse brugere er ofte permanent bundet til sengen, og det er derfor vigtigt at forebygge tryksår.



EasySlide (200 x 90 cm) har en ekstra polstring for yderligere at reducere risikoen for tryksår. Polstringen fordeler trykket over hele kroppen og reducerer tryk, friktion og risiko for slid på de særligt sårbare trykpunkter: skuldrene, hofterne, hovedet og hælene.

Art.nr.	HMI-nr.	Produkt navn	Beskrivelse	Enhed
2010	1197	EasySlide	50 x 60 cm, polyester	1 stk.
2020	35310	EasySlide	50 x 60 cm, mikrofiber	1 stk.
2021	-	EasySlide	50 x 70 cm, mikrofiber	1 stk.
2015	-	EasySlide	25 x 60 cm, polyester	1 stk.
1220	35309	EasySlide	100 x 70 cm, mikrofiber	1 stk.
1420	-	EasySlide	140 x 90 cm, 2 fastgørelsesstropper til seng, mikrofiber	1 stk.
1470	-	EasySlide	200 x 90 cm, 4 fastgørelsesstropper til seng, mikrofiber	1 stk.

Tilbehør

2051	-	Beskyttende betræk	Til 2010, 2020, 2030, polyester	1 stk.
2055	-	Engangsbetræk	Til 2010, 2020, 2030, plast	100 stk.
1085	-	WallRack	Til opbevaring af glidemåtter og engangsbetræk til EasySlide og RollerSlide	1 stk.





EasySlide, engangs

EasySlide engangs er en tynd, bøjelig og meget brugervenlig personlig glidemåtte til kortvarig brug. EasySlide engangs kan benyttes til at gøre det nemmere at vende sig og komme højere op i sengen og til re-positionering i siddende position.

EasySlide, engangs, kan også benyttes til at løfte brugerens ben ind og ud af sengen, til hjælp ved på- og afklædning og til at lette påsætning af et løftesejl. EasySlide, engangs, er en utroligt fleksibel glidemåtte, der kan gøre mange almindelige forflytninger, selv tunge, lettere for både brugeren og plejepersonen. Glidemåtten er lavet af det miljøvenlige plastmateriale polyethylen (PE), og den praktiske og hygiejniske pakning indeholder en rulle med op til 60 individuelle EasySlide-måtter til kortvarig brug.



EasySlide, engangs, 2040

Art.nr.	HMI-nr.	Produkt navn	Beskrivelse	Enhed
2040	-	EasySlide engangs	50 cm x 70 cm	2 x 60 stk.



Assessment bag / Backpack

BackPack

Vores BackPack kan fyldes med forskellige praktiske hjælpemidler til positionering og forflytning.



Art.nr.	HMI-nr.	Produkt navn	Beskrivelse	Enhed
952	-	BackPack	Assessment bag/ Backpack, mørkegrå	1 stk.



Eksempler på produkter der kan lægges i tasken:



EasyGlide (5040/5042)



EasyGlide (5045)



ReadySlide (11230)



FootStool (8090 + 8091)



EasyBelt, hug (6004)

Lagenguide

Vælg den rigtige glidezone på lagenet ud fra brugerfunktion.

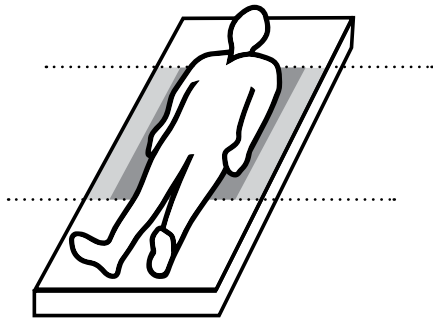

Glidezone hofte: Til mere aktive/lettere brugere som kun har behov for glidefunktionen i hofte-regionen.

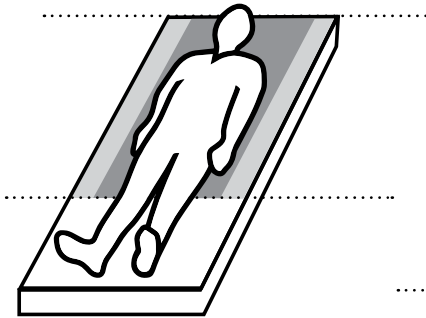

Glidezone hoved-hofte: Til mindre aktive/tungere brugere der har behov for glidefunktionen fra hofterne og opetter.

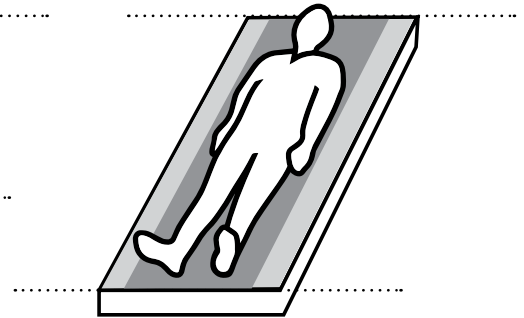

Glidezone hoved-fødder: Til brugere der er passive/har behov for mere intensiv pleje hvor der kræves glidefunktionalitet under hele kroppen.

Vælg det rigtige glidelagen ud fra sengens bredde.

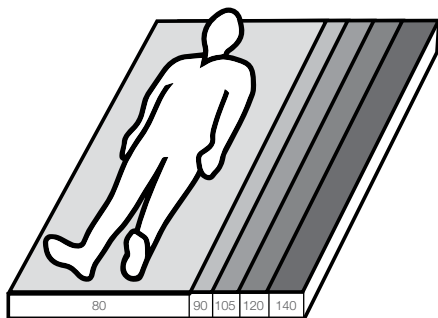

80 cm 31.5"	90 cm 35.4"	105 cm 41.3"	120 cm 47.2"	140 cm 55.1"
----------------	----------------	-----------------	-----------------	-----------------

Sengens bredde

Madrassens dimensioner er vigtige for optimering af lagenets glidestykke og for at stimulere brugerens aktivitetsniveau.

Til vores træklagener og glide- og træklagener er der ingen anbefalet madrasbredde.

Find den rigtige funktion.



Inkontinensbeskyttelse

Inkontinensbeskyttelse er et vaskbart inkontinenslagen der lægges oven på et almindeligt lagen og/eller andet sengetøj.

Inkontinensbeskyttelse fås med eller uden et glidestykke forinden. Materialet er meget absorberende og fordeler væsken over et stort område.



Håndtag

Nogle glide- og træklagener er også udstyret med håndtag der kan hænges på personløftere. Det betyder nemmere positionering, er en hjælp ved personlig hygiejne og letter fastgørelse af seler.



Elastik

Glidelagener med dette symbol har en elastik der trækkes over madrassen. Andre lagener har sidestykker der stoppes in under madrassen.

Vedligeholdelsesanvisning.

Vælg det rigtige produkt under hensyntagen til anvisningen for vedligeholdelse.



Vælg de rigtige kombinationer.

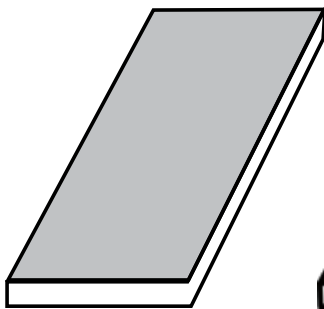

Madrasetræk med barrierelag. Anbringes oven på madrassen.

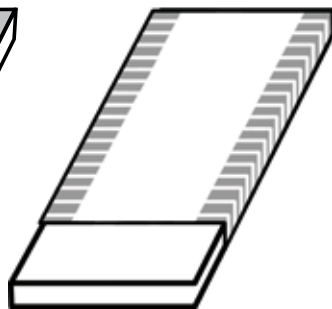

Glidelagen. Satin til midterstykket og nonslip-materiale til sidestykkerne. Glideretning i mønsterets retning.



Glidelagen + trækklagen. Gør vending nemmere og reducerer varmen fra glidelagenets satin. Glideretning i mønsterets retning.

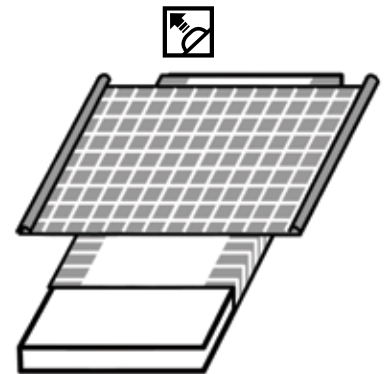

Glidelagen + glide- og trækklagen. Begge lagene har glidestykker både forenden og foroven. Glideretning i mønsterets retning.

Sådan anvendes kombinationerne.



Til patienter der er i stand til selv at vende sig, er det tilstrækkeligt med et glidelagen der forbedrer gliddet i de zoner hvor der er behov for det.



En kombination af glidelagen og trækklagen som benyttes når brugeren er mindre aktiv, tungere/kræver mere intensiv pleje.

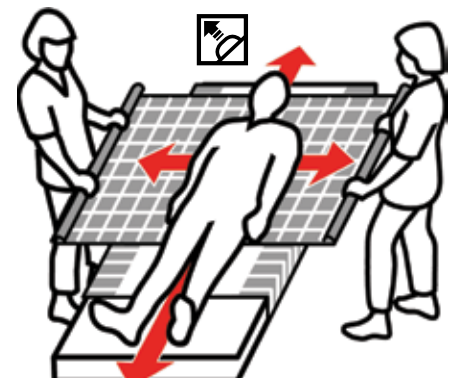

Kombinationen af et glidelagen og et glide- og trækklagen benyttes når brugeren er passiv, tungere/kræver mere intensiv pleje. Denne kombination benyttes ofte sammen med en personløfter, i forbindelse med personlig pleje, og når der skal fastgøres en sele.

Find det rigtige lagen.

Eksempel fra artikellisten:

Art.nr.	Produktnavn	Passer til madrasser (cm)	Længde (cm)	Bredde (cm)	Glidestykke (cm)	Farve	Funktionalitet	Andet	HMI-nummer	
1661	WendyLett	120	120	120	95	Stribet i grå/hvid	Glidelagen	Evt. information	HMI-nr. 88543	
↑	↑	↑	↑	↑	↑	↑	↑	↑	↑	
Artikelnummer	Produktnavn	Lagenet passer til senge i bredden	Dimensioner (længde + bredde)		Zone/glide-stykke	Produktfarve	Produktfunktion	Øvrig information	Specielle egenskaber	Lagen + glidezone på madrassen

Positionering

Glide- og vendesystemer

WendyLett-sortiment



WendyLett
Glidelagen
side 19



WendyLett 2Way
Trækragen
side 20



WendyLett4Way
Glide- og trækragen
side 21



WendyLett inco-serie
WendyLett 4Way, inco
Glide- og trækragen
side 21

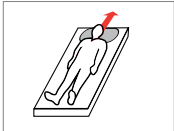

WendyLean
pudebetræk
side 22

EasyRoll-sortiment



EasyRoll
Glidelagen
side 23-25

+



EasyRoll
Glidelagen, inco
side 24



EasyRoll 2Way
Trækragen
side 26

+



EasyRoll Inco 2Way
Glidelagen
side 26



EasyRoll 4Way
Glide- og trækragen
side 27

+



EasyRoll 4Way
Glide- og trækragen, inco
side 27



EasyRoll pudebetræk
side 29

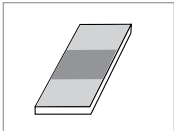

EasyRoll beskyttelseslagene
og madrassbeskytter
side 30-32



Vores WendyLett-produkter er vores patenterede systemer i høj kvalitet designet til at lette repositionering højere op i sengen, til vending og mindre repositionering i sengen.

Direct Healthcare Groups tre WendyLett-lagener udgør tilsammen et gennemtænkt system af glide- og trækklagener som supplerer hinanden og bidrager til at gøre dagligdagen nemmere for såvel brugere, plejepersonale som pårørende.

WendyLett glidelagen

WendyLett er et sattinglidelagen. Gliddet sker sidelæns, i samme retning som striberne. WendyLett er beregnet til brugere der har svært ved at vende sig i sengen. WendyLett har et glat midterstykke, og det betyder at der kræves meget lidt energi til en vending. Det er meget nemt for brugeren at glide sidelæns, men de bliver standset af sidestykkernes nonslip-materiale så de ikke glider ud af sengen. Materialet forhindrer også brugeren i at

glide nedad i sengen. Når det ikke benyttes, kan WendyLett lægges på sengen som et normalt lagen med det glatte stykke i midten af sengen. Til brugere der har behov for lidt mere hjælp, kan WendyLett kombineres med et WendyLett 2Way trækklagen eller WendyLett4Way glide- og trækklagen.

WendyLett fås i mange forskellige udgaver og størrelser.

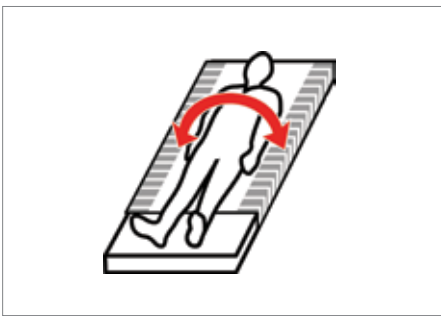

Produktoversigt WendyLett glidelagen

Art.nr.	Produktnavn	Passer til madras (cm)	Længde (cm)	Bredde (cm)	Glidestykke (cm)	Farve	Funktionalitet	Andet	Lagen	Lagenlængde	Glidzone
1609	WendyLett	80-90	100	200	60	Hvid	Glidelagen		HMI-nr.		
1614	WendyLett	80-90	140	200	60	Hvid	Glidelagen		HMI-nr.		
1629	WendyLett	80-90	100	200	60	Stribet i grå/hvid	Glidelagen		HMI-nr. 40397		
1634	WendyLett	80-90	140	200	60	Stribet i grå/hvid	Glidelagen		HMI-nr. 40398		
1641	WendyLett	90	200	90	70	Stribet i grå/hvid	Glidelagen		HMI-nr. 46097		
1639	WendyLett	105	200	200	70	Stribet i grå/hvid	Glidelagen		HMI-nr. 40623		
1651	WendyLett	105	200	105	80	Stribet i grå/hvid	Glidelagen		HMI-nr.		
1667	WendyLett	120	100	220	100	Stribet i grå/hvid	Glidelagen		HMI-nr.		
1668	WendyLett	120	140	220	100	Stribet i grå/hvid	Glidelagen		HMI-nr.		
1669	WendyLett	120	200	220	100	Stribet i grå/hvid	Glidelagen		HMI-nr. 52439		
1661	WendyLett	120	200	120	95	Stribet i grå/hvid	Glidelagen		HMI-nr. 88543		
1671	WendyLett	140	200	140	110	Stribet i grå/hvid	Glidelagen		HMI-nr. 88544		
1681	WendyLett	-	200	365	70	Stribet i grå/hvid	Glidelagen	Ekstra bredde der muliggør valgfri placering af glidestykket	HMI-nr. 88541		

Materiale: Polyester, bomuld, satin

Vedligeholdelsesansvisning: Der må ikke bruges skyllemiddel. Undlad tørretumbling for at sikre materialets optimale levetid.



CE Klasse 1 for medicinsk udstyr



Positionering

Glide- og vendesystemer

WendyLett 2Way trækklagen

WendyLett 2Way er et trækklagen lavet af materiale der er tilpasset til WendyLett glidelagener. Gliddet foregår sidelæns, i stribernes retning, og det betyder at brugeren ikke glider nedad i sengen.

WendyLett 2Way lægges oven på et WendyLett glidelagen. Kombinationen gør det nemt for plejepersonalet at vende brugeren sidelæns. WendyLett 2Way fås i mange forskellige udgaver og størrelser.



Produktoversigt WendyLett 2Way trækklagen

Art.nr.	Produktnavn	Passer til madras (cm)	Længde (cm)	Bredde (cm)	Glidestykke (cm)	Farve	Funktionalitet	Andet	Glideretning
1620	WendyLett 2Way	-	90	180	-	Hvid	Trækklagen	HMI-nr. -	→
1631	WendyLett 2Way	-	100	200	-	Stribet i grå/hvid	Trækklagen	HMI-nr. 40399	→
1636	WendyLett 2Way	-	140	200	-	Stribet i grå/hvid	Trækklagen	HMI-nr. 40400	→

Materiale: Polyester, bomuld, satin

Vedligeholdelsesansvisning: Der må ikke bruges skyllemiddel. Undlad tørretumbling for at sikre materialets optimale levetid.



CE Klasse 1 for medicinsk udstyr



Vores WendyLett-produkter

- Tyndt stof af høj kvalitet som er åndbart
- Egnet til brugere med risiko for at udvikle tryksår
- Tydeligt mønster viser glideretning



WendyLett4Way Glide- og trækklagen

WendyLett4Way er et glide- og trækklagen der kan kombineres med WendyLett glidelagen der gør glidning både sidelæns og op/ned i sengen lettere, som gittermønsteret viser. WendyLett4Way lægges oven på et WendyLett glidelagen.

Kombinationen tillader positionering i fire retninger og herved lettes vending i

sengen og repositionering højere op i sengen samt mindre repositionering, mens man ligger i sengen, selv med store, tunge eller helt passive brugere. WendyLett4Way fås i mange udgaver og størrelser.

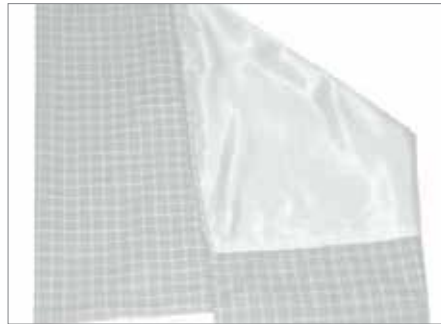
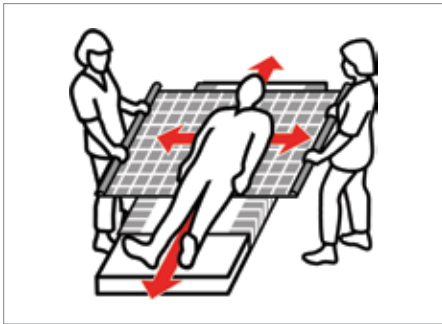
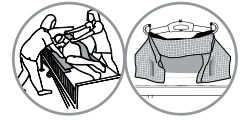

Produktoversigt WendyLett4Way glide- og trækklagen

Art.nr.	Produktnavn	Passer til madras (cm)	Længde (cm)	Bredde (cm)	Glidestykke (cm)	Farve	Funktionalitet	Andet	Glideretning
1657	WendyLett4Way	-	140	190	-	Ternet i grå/hvid	Glide- og trækklagen	2 x 7 håndtag	HMI-nr. 85300
1637	WendyLett4Way	-	140	200	-	Ternet i grå/hvid	Glide- og trækklagen		HMI-nr. 46098
1647	WendyLett4Way	-	200	200	-	Ternet i grå/hvid	Glide- og trækklagen		HMI-nr. 53230
1652	WendyLett4Way	-	140	260	-	Ternet i grå/hvid	Glide- og trækklagen	Bredere madras	HMI-nr.

Materiale: Polyester, bomuld, satin

Vedligeholdelsesanvisning: Der må ikke bruges skyllemiddel.

Undlad tørretumbling for at sikre materialets optimale levetid.



CE Klasse 1 for medicinsk udstyr



Produktoversigt WendyLett4Way Inco glide- og trækklagen

Art.nr.	Produktnavn	Passer til madras (cm)	Længde (cm)	Bredde (cm)	Glidestykke (cm)	Farve	Funktionalitet	Andet	Glideretning
1648	WendyLett4Way, inko	-	75	200	-	Ternet i grå/hvid	Glide- og trækklagen		HMI-nr.
1649	WendyLett4Way, inko	-	140	120	-	Grå	Glide- og trækklagen	2 x 7 håndtag	HMI-nr. 105194

Materiale: Polyester, bomuld, satin

Vedligeholdelsesanvisning: Der må ikke bruges skyllemiddel.

Undlad tørretumbling for at sikre materialets optimale levetid.



CE Klasse 1 for medicinsk udstyr



WendyLett4Way med håndtag, Art.nr. 1657

Positionering

Glide- og vendesystemer

WendyLean pudebetræk

De patenterede "udtrækshåndtag" er ikke de eneste egenskaber ved dette pudebetræk, men de er meget praktiske, når du skal hjælpe en bruger med at komme højere op i sengen eller til siddende stilling på kanten af sengen. Undersiden af pudebetrækket er i glat satin, hvilket gør det meget nemt både at placere puden og trække den ind under skuldrene på brugeren, så brugerens overkrop løftes op. Striberne markerer den retning der gør glidningen lettere.

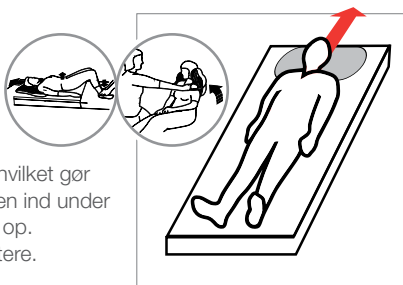

• Glat satin med "udtrækshåndtag"

Produktoversigt WendyLean pudebetræk

Art.nr.	Produktnavn	Passer til madras (cm)	Længde (cm)	Bredde (cm)	Glidestykke (cm)	Farve	Funktionalitet	Andet	Glideretning
1680	WendyLean	-	50	60	-	Stribet i grå/hvid	Pudebetræk	2 håndtag	HMI-nr. 40401

Materiale: Overside: Polyester/bomuld. Bagside: Bomuld/polyester. Underside: Satin.

Vedligeholdelses-anvisning: Brug ikke skyllemiddel. Skal dryptørre eller tumles ved lav varme for at sikre maksimal levetid for materialet.

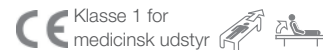

EasyRoll glidelagen Hvid

Det prisbevidste alternativ til vores WendyLett-system. Forskellen er at EasyRoll er uforet og består af et glideestykke der er lamineret på et lagen. EasyRoll-systemet fås i adskillige varianter og størrelser med forskellige funktioner der er tilpasset så det sikres, at du kan finde den løsning der passer bedst til dine behov.

- **Markerings-
sømme for
lettere
placering af
lagenet**

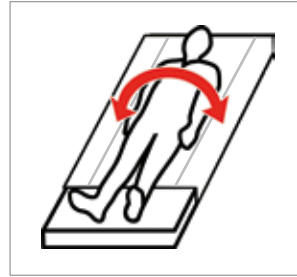

Produktoversigt EasyRoll glidelagen/hvidt

Art.nr.	Produkt navn	Passer til madras (cm)	Længde (cm)	Bredde (cm)	Glideestykke (cm)	Farve	Funktionalitet	Andet	Lagen	Lagenlængde	Glidezone
41801PS	EasyRoll glidelagen	80	100	180	60	Hvid	Glidelagen	HMI-nr. -			
41802PS	EasyRoll glidelagen	80	140	180	60	Hvid	Glidelagen	HMI-nr. -			
41803PS	EasyRoll glidelagen	80	200	180	60	Hvid	Glidelagen	HMI-nr. -			
41901PS	EasyRoll glidelagen	90	100	200	60	Hvid	Glidelagen	HMI-nr. 121073			
41902PS	EasyRoll glidelagen	90	140	200	60	Hvid	Glidelagen	HMI-nr. 117078			
41903PS	EasyRoll glidelagen	90	200	200	60	Hvid	Glidelagen	HMI-nr. 117079			
411051PS	EasyRoll glidelagen	105	100	215	75	Hvid	Glidelagen	HMI-nr. -			
411052PS	EasyRoll glidelagen	105	140	215	75	Hvid	Glidelagen	HMI-nr. -			
411053PS	EasyRoll glidelagen	105	200	215	75	Hvid	Glidelagen	HMI-nr. -			
411201PS	EasyRoll glidelagen	120	100	230	90	Hvid	Glidelagen	HMI-nr. -			
411202PS	EasyRoll glidelagen	120	140	230	90	Hvid	Glidelagen	HMI-nr. -			
411203PS	EasyRoll glidelagen	120	200	220	90	Hvid	Glidelagen	HMI-nr. -			

Materiale: Sidestykker: Bomuld/polyester. Glidestykker: Duchesse (polyester)

Vedligeholdelsesanvisning: Der må ikke bruges skyllemiddel. Undlad tørretumbling for at sikre materialets optimale levetid.



CE Klasse 1 for medicinsk udstyr



Positionering

Glide- og vendesystemer

EasyRoll glidelagen sribet i hvid/blå

Det prisbevidste alternativ til vores WendyLett-system. Forskellen er at EasyRoll er uforet og består af et glideestykke der er lamineret på et lagen. EasyRoll-systemet fås i adskillige varianter og størrelse med forskellige funktioner der er tilpasset så det sikres, at du kan finde den løsning der passer bedst til dine behov.

- **Markerings-
sømme for
lettere
placering af
lagenet**

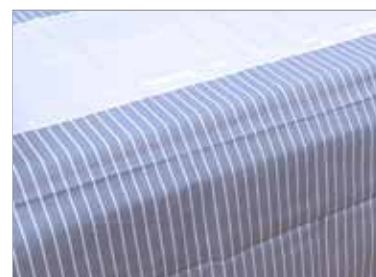

Produktoversigt EasyRoll glidelagen/sribet i hvid/blå

Art.nr.	Produktnavn	Passer til madras (cm)	Længde (cm)	Bredde (cm)	Glideestykke (cm)	Farve	Funktionalitet	Andet	Lagen Lagenlængde Glidezone
418011	EasyRoll glidelagen	80	100	180	50	Sribet i hvid/blå	Glidelagen		HMI-nr. -
418021	EasyRoll glidelagen	80	140	180	50	Sribet i hvid/blå	Glidelagen		HMI-nr. -
418031R	EasyRoll glidelagen	80	200	180	60	Sribet i hvid/blå	Glidelagen		HMI-nr. -
419011	EasyRoll glidelagen	90	100	190	60	Sribet i hvid/blå	Glidelagen		HMI-nr. -
419021	EasyRoll glidelagen	90	140	190	60	Sribet i hvid/blå	Glidelagen		HMI-nr. -
419031	EasyRoll glidelagen	90	200	190	60	Sribet i hvid/blå	Glidelagen		HMI-nr. -
419031R	EasyRoll glidelagen	90	200	90	70	Sribet i hvid/blå	Glidelagen		HMI-nr. 119061
4110511	EasyRoll glidelagen	105	100	205	75	Sribet i hvid/blå	Glidelagen		HMI-nr. -
4110521	EasyRoll glidelagen	105	140	205	75	Sribet i hvid/blå	Glidelagen		HMI-nr. -
4110531	EasyRoll glidelagen	105	200	205	75	Sribet i hvid/blå	Glidelagen		HMI-nr. -
4110531R	EasyRoll glidelagen	105	200	105	85	Sribet i hvid/blå	Glidelagen		HMI-nr. -
4112011	EasyRoll glidelagen	120	100	220	90	Sribet i hvid/blå	Glidelagen		HMI-nr. -
4112021	EasyRoll glidelagen	120	140	220	90	Sribet i hvid/blå	Glidelagen		HMI-nr. -
4112031	EasyRoll glidelagen	120	200	220	90	Sribet i hvid/blå	Glidelagen		HMI-nr. -

Materiale: Sidestykker: Bomuld/polyester. Glidestykker: Duchesse (polyester)

Vedligeholdelses-anvisning: Der må ikke bruges skyllemiddel. Undlad tørretumbling for at sikre materialets optimale levetid.



CE Klasse 1 for medicinsk udstyr



EasyRoll glidelagen med Antislip-kant

EasyRoll glidelagen med Antislip-kant har "opbremsnings"-kanter på siderne af den glatte overflade, der er forstærket med med silikone for at forhindre at brugeren glider ud af sengen. Glidelagenet placeres på madrassen, og det elastiske stykke sikrer, at glidelagenet sidder fast om madrassen. Velegnet til personer med nedsat mobilitet og/eller stærke smerter, da det giver god støtte under vending, hvis brugeren ligger direkte på lagenet. Alternativt kan EasyRoll bruges i kombination med et træk-lagen eller et glide- og træk-lagen som en teknisk hjælp for plejepersonalet, når de vender/repositionerer plejepatient personer i sengen.

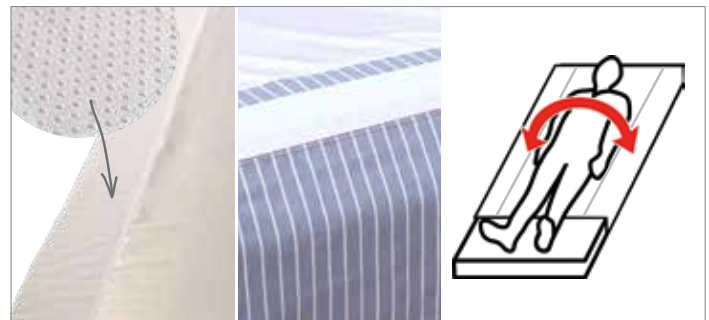

519031RAH

51901FAH, 51902FAH

Produktoversigt EasyRoll glidelagen med Antislip-kant

Art.nr.	Produktnavn	Passer til madras (cm)	Længde (cm)	Bredde (cm)	Glidestykke (cm)	Farve	Funktionalitet	Andet	Lagen	Lagenlængde	Glidezone
51901FAH	EasyRoll glidelagen med Antislip-kant	90	100	180	50	Stribet i hvid/blå	Glidelagen	Bremsende silikoneoverflade	HMI-nr.	-	
51902FAH	EasyRoll glidelagen med Antislip-kant	90	140	180	50	Stribet i hvid/blå	Glidelagen	Bremsende silikoneoverflade	HMI-nr.	-	
519031RAH	EasyRoll glidelagen med Antislip-kant	90	200	90	70	Hvid	Glidelagen	Bremsende silikoneoverflade	HMI-nr.	119079	

Materiale: Sidestykker: Bomuld/polyester. Glidestykker: Duchesse (polyester)

Vedligeholdelsesanvisning: Der må ikke bruges skyllemiddel. Undlad tørretumbling for at sikre materialets optimale levetid.



CE Klasse 1 for medicinsk udstyr



EasyRoll glidelagen med barriere

EasyRoll glidelagen med barriere anbringes som et almindeligt lagen direkte på sengen, lagenkanterne anbringes under madrassen og fikseres her. "Slip sheet" med væskebarriere anvendes, når der er risiko for lækage. Barrierelaget er væskebestandigt og forhindrer, at der spredes væske til det underliggende sengetøj/madras. Røde markeringsstriber gør det lettere at kontrollere, at glidelagenet er placeret korrekt.

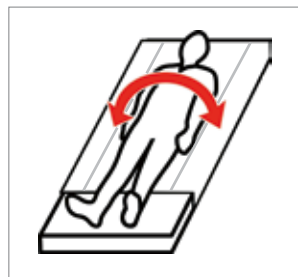

Produktoversigt EasyRoll glidelagen med barriere

Art.nr.	Produktnavn	Passer til madras (cm)	Længde (cm)	Bredde (cm)	Glidestykke (cm)	Farve	Funktionalitet	Andet	Glideretning	Lagen	Glidezone
42901PS	EasyRoll glidelagen med barriere	90	100	200	60	Hvid/blå	Glidelagen med barriere			-	
42902PS	EasyRoll glidelagen med barriere	90	140	200	60	Hvid/blå	Glidelagen med barriere			-	

Materiale: Polyester. Barriere: PU. Absorberende lag: Polyester.

Vedligeholdelsesanvisning: Skal vaskes inden det benyttes første gang. Må ikke kemisk renses. Der må ikke bruges blegemidler. Der må ikke bruges skyllemiddel. Undlad tørretumbling for at sikre materialets optimale levetid.



CE Klasse 1 for medicinsk udstyr



Positionering

Glide- og vendesystemer

EasyRoll 2Way Træklagen

EasyRoll 2Way træklagen benyttes i kombination med EasyRoll glidelagen. Træklagenet lægges direkte oven på glidelagenet, og brugeren ligger på træklagenet. Kombinationen af glidelagen og træklagen er en virkelig god hjælp når en sengeliggende plejepatient skal vendes. Ved at holde i træklagenet og trække i det kan brugeren meget nemt forflyttes til den ønskede position.



Produktoversigt EasyRoll 2Way træklagen

Art.nr.	Produktnavn	Passer til madræs (cm)	Længde (cm)	Bredde (cm)	Glidestykke (cm)	Farve	Funktionalitet	Andet
2101S	EasyRoll 2Way træklagen	-	140	200	-	Stribet i blå/hvid	Træklagen	Markeringsstriber viser trækretning

Glideretning →

HMI-nr. 119082

Materiale: Duchesse, bomuld/polyester

Vedligeholdelsesanvisning: Skal vaskes inden det benyttes første gang. Tørres ved maks. 70 °C.



CE Klasse 1 for medicinsk udstyr



EasyRoll Inco 2Way Glidelagen

EasyRoll Inco 2Way glidelagen er et absorberende inkontinenstæppe med et barrierelag der forhindrer lækage. Undersiden af produktet har også et lavfriktions belæg (glidende stof), som gør det let at glide i sengen. Det betyder, at det bliver lettere for plejepersonalet at vende patienten.

EasyRoll Inco 2Way glidelagen består af tre håndtag på hver side, så man opnår et sikkert greb ved lateral forflytning af patienten.

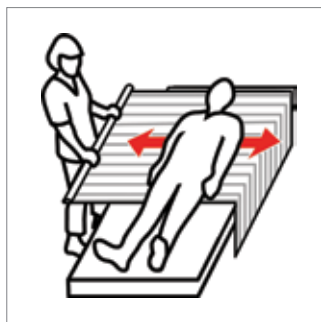

• Dette produkt anvendes uden et glidelagen nedenunder

Produktoversigt EasyRoll Inco 2Way glidelagen

Art.nr.	Produktnavn	Passer til madræs (cm)	Længde (cm)	Bredde (cm)	Glidestykke (cm)	Farve	Funktionalitet	Andet
10991	EasyRoll Inco 2Way	-	90	185	-	Hvid/rod	Glidelagen	2x3 håndtag

Glideretning →

HMI-nr.

Materiale: Duchesse. Barriere: PU. Absorberende lag: Polyester/rayon

Vedligeholdelsesanvisning: Skal vaskes inden det benyttes første gang. Tørres ved maks. 70 °C.



CE Klasse 1 for medicinsk udstyr



EasyRoll 4Way Glide- og trækklagen

Dette glide- og trækklagen lægges direkte oven på glidelagenet med glidestykkerne vendt mod hinanden.

EasyRoll glide- og trækklagen er et teknisk hjælpemiddel for plejepersonalet og gør det nemt at vende/repositionere en bruger der er sengeliggende. Når brugeren vendes, frigøres glidelagenet fra madrassen. Plejepersonalet tager fat i glide- og trækklagen ved brugerens hofte og skulder og sikrer, at de har fyldt hånden med stof. Derefter skal plejepersonalet – med vandrette håndled – læne sig bagover og lægge kropsvægten tilbage. Hvis der er to plejeassistenter til stede, kan den ene hjælpe med at presse ned på skulder og hofte på den anden side og samtidig skubbe. Dette vil vende brugeren.

Når brugeren er blevet vendt, placeres glide- og trækklagen under madrassen på begge sider.

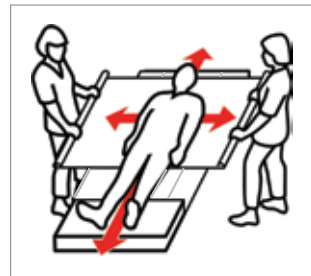

Produktoversigt EasyRoll 4Way glide- og trækklagen

Art.nr.	Produktnavn	Passer til madras (cm)	Længde (cm)	Bredde (cm)	Glidestykke (cm)	Farve	Funktionalitet	Andet	Glideretning
4011S	EasyRoll 4Way glide- og trækklagen	-	140	210	-	Hvid/blå	Glide- og trækklagen		
4011L	EasyRoll 4Way glide- og trækklagen	-	200	200	-	Hvid/blå	Glide- og trækklagen		
4011S1	EasyRoll 4Way glide- og trækklagen	-	150	200	-	Stribet i hvid/blå	Glide- og trækklagen		
4111T	EasyRoll 4way glide- og trækklagen	-	140	115	-	Hvid/blå	Glide- og trækklagen (med underliggende sengestykker)	2 x 9 håndtag	
4111LT	EasyRoll 4way glide- og trækklagen	-	200	115	-	Hvid/blå	Glide- og trækklagen (med underliggende sengestykker)	2 x 13 håndtag	

Materiale: Duchesse, bomuld/polyester

Vedligeholdelsesanvisning: Der må ikke bruges skyllemiddel. Skal vaskes inden det benyttes første gang. Tørres ved maks. 70 °C.



Klasse 1 for medicinsk udstyr



Produktoversigt EasyRoll 4Way glide- og trækklagen, Inco

Art.nr.	Produktnavn	Passer til madras (cm)	Længde (cm)	Bredde (cm)	Glidestykke (cm)	Farve	Funktionalitet	Andet	Glideretning
10992-5	EasyRoll 4way glide- og trækklagen, Inco	-	140	200	-	Hvid/rød	Glide- og trækklagen	2 x 5 håndtag	

Materiale: Duchesse. Barriere: PU. Absorberende lag: Polyester/rayon

Vedligeholdelsesanvisning: Der må ikke bruges skyllemiddel. Skal vaskes inden det benyttes første gang. Tørres ved maks. 70 °C.



Klasse 1 for medicinsk udstyr



Positioning



EasyRoll pudebetræk

EasyRoll pudebetræk (4303) med glideoverflade har lav sidelæns friktion, hvilket øger mobiliteten i hals og skuldre. Det giver også lavere friktion for nakken og ørerne. EasyRoll pudebetræk med barriere (4304) har et indvendigt barrierelag for at beskytte mod snavs og fugt, og det fungerer også som en barriere mod støvmider. Pudens stof forstærkes af pudebetrækket som lukkes med en lynlås. Dette pudebetræk har ingen glidefunktion.



Produktoversigt EasyRoll pudebetræk

Art.nr.	Produktnavn	Passer til madras (cm)	Længde (cm)	Bredde (cm)	Glidestykke (cm)	Farve	Funktionalitet	Andet	Glideretning
4303	EasyRoll glidepudebetræk	-	50	60	-	Hvid	Pudebetræk	Glidestykke med lav friktion	HMI-nr. 119080
4304	EasyRoll pudebetræk med barriere	-	50	60	-	Hvid	Pudebetræk	Barrierelag	HMI-nr.

Materiale: 4303 Glidestykke: Duchesse (100 % polyester). Bagside: Bomuld/polyester. 4304 Barrierelag: Polyuretan. Areal: Bomuldsjersey.

Vedligeholdelsesansvisning: Der må ikke bruges skyllemiddel.

Skal vaskes inden det benyttes første gang. Tørres ved maks. 70 °C.



CE Klasse 1 for medicinsk udstyr

Positionering

Glide- og vendesystemer

EasyRoll Underpad med bændler

EasyRoll Underpad beskyttelseslagen benyttes som absorberende lag i sengen til brugere med inkontinens. Beskyttelseslagenet absorberer ca. 1-2 liter/m² og har et lamineret barrierelag, der forhindrer væske i at sive igennem til det øvrige sengelinned.

Beskyttelseslagenet er stærkt og meget velegnet til at vende/repositionere patienter i sengen. Når man flytter/positionerer brugerne, skal man holde i den absorberende del, da sidestykkerne ikke er velegnede til at trække og repositionere med.

Når man anvender produktet sammen med et glidelagen, opnås en glimrende kombination af hjælpeprodukter til inkontinens og repositionering.

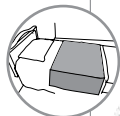

Product overview EasyRoll Underpad med bændler

Art.nr.	Produktnavn	Passer til madras (cm)	Længde (cm)	Bredde (cm)	Glidestykke (cm)	Farve	Funktionalitet	Andet	Barrirelag
80011B	EasyRoll Underpad	80-90	80	180	-	Hvid/lysegrøn	Beskyttelseslagen med bændler		HMI-nr. 119092
80011P	EasyRoll Underpad	80-90	80	180	-	Hvid/lysegrøn	Beskyttelseslagen med bændler		HMI-nr. 119093
80011-1	EasyRoll Underpad	80-90	85	180	-	Hvid/lysegrøn	Beskyttelseslagen med bændler		HMI-nr. -
80011PL	EasyRoll Underpad	80-90	90	210	-	Hvid/lysegrøn	Beskyttelseslagen med bændler		HMI-nr. -
80011PS	EasyRoll Underpad	90	70	190	-	Hvid/lysegrøn	Beskyttelseslagen med bændler		HMI-nr. -

Materiale:

80011B Sengestykke: Bomuld/polyester; barriere: PU; absorberende lag: Polyester.

80011P Sengestykke: Polyester; barriere: PU; absorberende lag: Polyester

80011-1: Sengestykke: Bomuld/polyester; barriere: PU; absorberende lag: Polyester.

80011PL Sengestykke: Polyester; barriere: PU; absorberende lag: Polyester

80011PS Sengestykke: Duchesse, bomuld/polyester; barriere: PU; absorberende lag: Polyester/rayon

Vedligeholdelsesanvisning: Kan tørretumbles ved 70 °C. Må ikke kemisk renses. Det må ikke benyttes blegemidler.

Der må ikke bruges skyllemiddel.



Klasse 1 for medicinsk udstyr



EasyRoll Underpad med bændler /ekstra beskyttelse

EasyRoll Underpad beskyttelseslagen benyttes som absorberende lag i sengen til brugere med inkontinens. Denne model er ekstra absorberende. Beskyttelseslagenet er stærkt og meget velegnet, når senge-liggende patienter skal vendes/repositioneres.

Når det anvendes sammen med et glidelagen, opnås en fremragende produktkombination af hjælpemidler til inkontinens og repositionering.

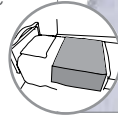

Produktoversigt EasyRoll Underpad med bændler/ekstra beskyttelse

Art.nr.	Produktnavn	Passer til madras (cm)	Længde (cm)	Bredde (cm)	Glidestykke (cm)	Farve	Funktionalitet	Andet	Barrirelag
80019	EasyRoll Underpad	90	120	180	-	Hvid/lysegrøn	Beskyttelseslagen med bændler		HMI-nr. 119094
80018	EasyRoll Underpad	90	150	180	-	Hvid/lysegrøn	Beskyttelseslagen med bændler		HMI-nr. 119095

Materiale: Bomuld/polyester sengestykke. Polyester/rayon absorberende lag. Polyuretan væskebarriere.
Vedligeholdelsesansvisning: Kan tørretumbles ved 70 °C. Må ikke kemisk renses. Det må ikke benyttes blegemidler. Der må ikke bruges skyllemiddel.

60-90°C
140-194°F



CE Klasse 1 for medicinsk udstyr

EasyRoll Underpad uden bændler

Beskyttelseslagene benyttes som absorberende beskyttelse i sengen til beboere med inkontinens. Beskyttelseslagenet absorberer ca. 1-2 liter/m² og har et lamineret barrirelag der forhindrer væske i at sive igennem til det øvrige sengelinned. Beskyttelseslagenet er stærkt og meget velegnet, når senge-liggende patienter skal vendes/repositioneres i sengen. Når man flytter/positionerer brugerne, skal man holde i den absorberende del, da side-stykkerne ikke er velegnede til at trække og repositionere med. Når beskyttelseslagenet bruges sammen med et glidelagen, opnås en fremragende produktkombination af hjælpemidler til inkontinens og repositionering. Takket være beskyttelseslagenets høje absorptionsevne oplever brugeren det som tørre, da der sjældent er behov for produktets maksimale kapacitet.

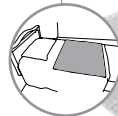

Produktoversigt EasyRoll Underpad uden bændler

Art.nr.	Produktnavn	Passer til madras (cm)	Længde (cm)	Bredde (cm)	Glidestykke (cm)	Farve	Funktionalitet	Andet
80017-1	EasyRoll Underpad	80-90	85	90	-	Hvid/lysegrøn	Beskyttelseslagen uden bændler	HMI-nr. 119096

Materiale: Polyester. Barriere: PU. Absorberende lag: Polyester.
Vedligeholdelsesansvisning: Kan tørretumbles ved 70 °C. Må ikke kemisk renses. Det må ikke benyttes blegemidler. Der må ikke bruges skyllemiddel.

60-90°C
140-194°F



CE Klasse 1 for medicinsk udstyr

Positionering

Glide- og vendesystemer

EasyRoll Underpad med glidelagen

EasyRoll Underpad med glidelagen benyttes på samme måde som EasyRoll Underpad, men har ergonomiske sidestykker og benyttes som beskyttelse i sengen til brugere med inkontinens og som et hjælpemiddel ved repositionering. Beskyttelseslagenet absorberer ca. 1-2 liter/m² og har et lamineret barrierelag, der forhindrer at væske siver igennem til det øvrige sengelinned.

Beskyttelseslagenet er stærkt og meget velegnet, når sengeliggende patienter skal vendes/repositioneres. Glidestykket i bunden giver en glimrende produktkombination som hjælpemiddel ved inkontinens og repositionering.

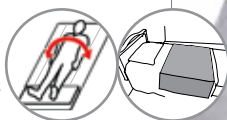

• Dette produkt anvendes uden et glidelagen nedenunder

Produktoversigt EasyRoll Underpad med glidelagen

Art.nr.	Produktnavn	Passer til madras (cm)	Længde (cm)	Bredde (cm)	Glidestykke (cm)	Farve	Funktionalitet	Andet
80010P	EasyRoll Underpad med glidelagen	80-90	80	180	-	Hvid	Beskyttelseslagen med bændler, glid på undersiden	Barrirelag ■ HMI-nr. 119084

Materiale: Polyester sengestykke. Polyester/rayon absorberende lag. Polyuretan væskebarriere. Duchesse glidestykke.

Vedligeholdelsesanvisning: Kan tørretumbles ved 70 °C. Må ikke kemisk renses. Det må ikke benyttes blegemidler. Der må ikke bruges skyllemiddel.

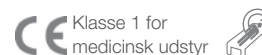

EasyRoll Madrasbeskytter

Madrasbeskyttere beskytter din madras mod fugt i tilfælde af fx inkontinens eller mod støvmider eller blot som generel beskyttelse af madrassen/topmadrassen. Madrasbeskytteren har et barrierelag på undersiden der beskytter mod at fugt siver igennem, og det fungerer samtidig som en barriere mod støvmider.



Produktoversigt EasyRoll Madrasbeskytter

Art.nr.	Produktnavn	Passer til madras (cm)	Længde (cm)	Bredde (cm)	Glidestykke (cm)	Farve	Funktionalitet	Andet
90.200J01	EasyRoll Madrasbeskytter	90	200	90	-	Hvid	Madrasbetræk	HMI-nr. 119081
105.200J01	EasyRoll Madrasbeskytter	105	200	105	-	Hvid	Madrasbetræk	HMI-nr. -
120.200J01	EasyRoll Madrasbeskytter	120	200	120	-	Hvid	Madrasbetræk	HMI-nr. -

Materiale: Bomuldsjersey sengestykke. Polyuretan væskebarriere.

Vedligeholdelsesanvisning: Kan tørretumbles ved 70 °C. Må ikke kemisk renses. Det må ikke benyttes blegemidler. Der må ikke bruges skyllemiddel.





PositioningCover

PositioningCover er et tilpasset madrasetræk der bruges under et almindeligt lagen til positionering i sengen. PositioningCover kan anvendes sammen med alle madrastyper og i alle situationer, hvor der stilles særlige krav til brugerens mobilitet i sengen, fx for sengeliggende brugere på intensiv afdeling. PositioningCover er lavet af Direct Healthcare Groups eget unikke glidemateriale, ULF™ (Ultra Low Friction). Ved at reducere friktionen under brugeren kan man opnå enkel og sikker repositionering, vending og forflytning til højere op i sengen med meget lidt anstrengelse og uden behov for at løfte. Det er behageligt for brugeren og skåner hjælperens ryg og skuldre.



Art.nr.	HMI-nr.	Produkt navn	Beskrivelse	Enhed
1596	89947	PositioningCover	200 x 90 cm, forsynet med trækstropper	1 stk.
1596S	-	PositioningCover	200 x 90 cm, madrasetræk med elastikbånd	1 stk.





TurnSheet (dobbeltfunktion)

En smertefølsom bruger, der har behov for intensiv og hyppig pleje, kan være en udfordring for plejepersonalet. Med TurnSheet (210 x 150 cm) er der kun behov for få kræfter, og unødvendige løft undgås, når brugeren vendes. Udstyret benyttes både på hospitaler og i hjemmeplejen.

Det ligger permanent på sengen og dækker alle trykpunkter, således at tryksår på effektiv vis forhindres i at opstå.



Art.nr.	HMI-nr.	Produkt navn	Beskrivelse	Enhed
1592	46764	TurnSheet	210 x 150 cm	1 stk.
1588	34318	TurnSheet	200 x 150 cm, med spænder	1 stk.
1597	81190	TurnSheet	200 x 160 cm, dobbeltfunktion	1 stk.
1589	69659	TurnSheet	200 x 240 cm, til ekstra tunge brugere	1 stk.

Tilbehør	Beskrivelse			
1593	-	Madrasetræk	Til 1592, 1590, 1597 og TopSheet 1510, 1515, 1511, længde 200 cm, passer til senge i bredden 90 cm	1 stk.
1594	47514	Madrasetræk	Til 1592, 1589 og TopSheet 1510, 1515, længde 200 cm, passer til senge i bredden 105 cm	1 stk.
1595	84341	Madrasetræk	Til 1592 og 1589, længde 200 cm, passer til senge i bredden 120 cm	1 stk.
1587	34320	Madrasetræk	Til 1588, 1586, længde 200 cm, passer til senge i bredden 90 cm	1 stk.



TurnSheet 1592



TurnSheet 1589



TurnSheet 1588



TurnSheet 1597



TurnSheet

Madrasetræk



TopSheet 1520

TopSheet

TopSheet benyttes til sengeliggende brugere med inkontinens som skal vendes ofte. TopSheet er også glimrende når du har behov for at holde en tung bruger i en opret position, for eksempel når der ydes hjælp til personlig hygiejne eller sårpleje.



Art.nr.	HMI-nr.	Produkt navn	Beskrivelse	Enhed.
1515	89938	TopSheet (komplet sæt)	155 x 140 cm, ULF* på undersiden	1 stk.
1510	46594	TopSheet (komplet sæt)	200 x 160 cm, ULF* på undersiden	1 stk.
1520	35730	TopSheet (komplet sæt)	144 x 140 cm	1 stk.

*) ULF: Ultra Low Friction



TopSheet 1515

Tilbehør	Ekstra underdele	Beskrivelse	Enhed.
1514	103919	Underdel til TopSheet 1515	85 x 140 cm 1 stk.
1519	103920	Underdel til TopSheet 1520	80 x 140 cm 1 stk.
1509	103918	Underdel til TopSheet 1510	140 x 160 cm 1 stk.



Positionering

Øvrige forflytningshjælpemidler



AntiSlip

AntiSlip er et praktisk hjælpemiddel når man har behov for et fast greb for at komme højere op i sengen. Kan også benyttes som en bremsende overflade mellem materialer i mange af vores glideprodukter.



Art.nr.	HMI-nr.	Produkt navn	Beskrivelse	Enhed
8040	50437	AntiSlip	45 x 38 cm	1 stk.
8045	-	AntiSlip	45 x 38 cm	10 stk.



FootStool 8090



FootStool 8095

FootStool

FootStool bruges til at hæve placeringen af brugerens knæ for at sikre en nemmere og sikrere forflytning i en siddende position. FootStool giver også glimrende support under brugerens fødder ved toiletbesøg eller ved repositionering længere tilbage i en stol eller kørestol.



Art.nr.	HMI-nr.	Produkt navn	Beskrivelse	Enhed
8090	50438	FootStool	32 x 38 x 10 cm	1 stk.
8095	82193	FootStool	32 x 38 x 5 cm	1 stk.

Designbeskyttelse: RCD-67533-1



FootStoolCover

FootStoolCover er et afvaskeligt betræk der er designet til at bruges sammen med Direct Healthcare Groups FootStool. Det er lavet i et afvaskeligt materiale for optimal hygiejne. Betrækket er forsynet med et håndtag for at gøre transporten af FootStool nemmere, eller det kan benyttes som ophængningsstrop når FootStool ikke er i brug.



Art.nr.	HMI-nr.	Produkt navn	Beskrivelse	Enhed
8091	-	FootStoolCover	Afvaskeligt betræk til FootStool Art.nr. 8090	1 stk.
8096	-	FootStoolCover	Afvaskeligt betræk til FootStool Art.nr. 8095	1 stk.

Designbeskyttelse: RCD-67533-1





Siddende-til-stående position



FlexiMove 3030

FlexiMove

FlexiMove har mange anvendelsesområder. For eksempel som støtte i forbindelse med hjælp til at rejse sig fra en seng eller en stol, til at komme højere op i sengen eller ved forflytning til og fra en kørestol – i dette tilfælde ofte på et glidebræt.

FlexiMove fås i to varianter med forskellige materialer på undersiden.



Art.nr.	HMI-nr.	Produkt navn	Beskrivelse	Enhed
3012	30743	FlexiMove	20 x 60 cm, nylon	1 stk.
3030	30744	FlexiMove	20 x 60 cm, polyester-fløj	1 stk.



FlexiGrip

FlexiGrip har et ergonomisk design som er mere behageligt for hænder og hud. Det er en ideel løsning til brugere der har fysiske vanskeligheder ved at komme ud af sengen.

De trækker sig skridt for skridt op fra liggende til siddende stilling. FlexiGrip kan også benyttes som en hjælp til forflytning fra kørestol til seng.



Art.nr.	HMI-nr.	Produkt navn	Beskrivelse	Enhed
6090	27976	FlexiGrip	175 x 9 cm, 8 håndtag	1 stk.

Tilbehør

6091	-	Forlængerstrop	120 cm, til FlexiGrip	1 stk.
------	---	----------------	-----------------------	--------



Bælter



PositioningBelt

PositioningBelt anvendes som støtte i forskellige forflytnings-situationer. Indersiden af EasyRoll-bæltet er foret med nylon og er derfor let at rengøre eller aftørre med et desinficerende middel.

EasyRoll-bæltets bløde inderside føles behagelig mod huden. Begge materialer har anti-slip funktion.



Art.nr.	HMI-nr.	Produkt navn	Beskrivelse	Enhed
9007S	-	PositioningBelt	20 x 70 cm (W x L)	1 stk.
9007L	-	PositioningBelt	17 x 120 cm (W x L)	1 stk.
9007XL	-	PositioningBelt	17 x 240 cm (W x L)	1 stk.





FlexiBelt / EasyBelt

FlexiBelt og EasyBelt benyttes til op-at-stå-forflytninger eller til forflytning fra kørestol til seng, toilet eller bil.

FlexiBelt har en blød inderside af polyesterfløj, hvilket gør den særdeles behagelig at have på. EasyBelt har en antislip-inderside af PU-betrukket nylon og kan derfor benyttes i miljøer hvor der er fugt og damp, eller hvor der er særlige krav til hygiejne. EasyBelt fås også i et aftørningsbart materiale som kan rengøres med desinfektionsmidler.



FlexiBelt Hug og EasyBelt Hug er nye versioner af Direct Healthcare Groups klassiske bælter. FlexiBelt Hug og EasyBelt Hug er i et nyt patenteret* design med vandrette håndtag der glider frit i løkker, så bæltet kan omslutte og beskytte brugeren i stedet for at glide op under forflytningerne. Med FlexiBelt Hug og EasyBelt Hug kan hjælperen yde endnu mere støtte uden at skulle bruge flere kræfter. Det nye design gør faktisk hele arbejdet selv.



FlexiBelt Hug



EasyBelt Hug

Art.nr.	HMI-nr.	Produkt navn	Beskrivelse	Enhed
6072	-	FlexiBelt Hug	XS, 45 - 70 cm, 3 + 2 flytbare håndtag	1 stk.
6073	-	FlexiBelt Hug	S, 60 - 100 cm, 4 + 3 flytbare håndtag	1 stk.
6074	-	FlexiBelt Hug	M, 70 - 120 cm, 5 + 4 flytbare håndtag	1 stk.
6075	-	FlexiBelt Hug	L, 100 - 160 cm, 6 + 5 flytbare håndtag	1 stk.
6076	-	FlexiBelt Hug	XL, 115 - 175 cm, 7 + 6 flytbare håndtag	1 stk.
6002	-	FlexiBelt Hug	XS, 45 - 70 cm, 3 + 2 flytbare håndtag	1 stk.
6003	-	FlexiBelt Hug	S, 60 - 100 cm, 4 + 3 flytbare håndtag	1 stk.
6004	-	FlexiBelt Hug	M, 70 - 120 cm, 5 + 4 flytbare håndtag	1 stk.
6005	-	FlexiBelt Hug	L, 100 - 160 cm, 6 + 5 flytbare håndtag	1 stk.
6006	-	FlexiBelt Hug	XL, 115 - 175 cm, 7 + 6 flytbare håndtag	1 stk.

Tilbehør

6061	-	SupportStraps	Tilbehør til bælter	1 par
------	---	---------------	---------------------	-------

* Patent: SE-536273, EP-2611409, Patentansøgt: JP-2013-527040



ReadyBelt

ReadyBelt er et bælte der er designet til at yde brugeren støtte og assistance under mobilitetstræning og i forskellige forflytningssituationer. For hjælperen er ReadyBelt en ideel måde at støtte brugeren på under mobilitetstræning eller ved toiletbesøg.



Art.nr.	HMI-nr.	Produkt navn	Beskrivelse	Enhed
16023	-	ReadyBelt	Small, 105 x 10 cm, 7 håndtag	1 stk.
16024	-	ReadyBelt	Medium, 120 x 10 cm, 9 håndtag	1 stk.
16025	-	ReadyBelt	Large, 140 x 10 cm, 11 håndtag	1 stk.



Bælter



WalkingBelt

WalkingBelt benyttes til at støtte børn med svækket styrke og stabilitet under gangtræning. WalkingBelt, som giver støtte omkring overkroppen, holdes på plads med polstrede benseleer. Længden på de to polstrede håndtag kan tilpasses for at give hjælperen en bekvem position når vedkommende går tæt ved siden af barnet og holder i håndtagene for at yde barnet yderligere støtte og stabilitet under gangtræning.



Art.nr.	HMI-nr.	Produkt navn	Beskrivelse	Enhed
6041	-	WalkingBelt	XXS, 60 cm	1 stk.
6042	-	WalkingBelt	XS, 70 cm	1 stk.



Støttetilbehør



SupportStraps

SupportStraps er et multifunktionelt tilbehør der giver ekstra støtte og sikkerhed til brugere under ståtræning, gangtræning og forflytning sammen med Direct Healthcare Groups bæltter, op-at-stå-hjælpe midler og forflytningsplatforme. SupportStraps kan benyttes som:

- bensele til EasyBelt/FlexiBelt og ReadyBelt
- torso/sidestøtte ved brug af QuickMove sammen med EasyBelt/FlexiBelt/FlexiMove
- sidestøtte ved brug af ReTurn sammen med ReTurnBelt

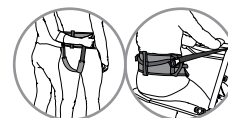

Art.nr.	HMI-nr.	Produkt navn	Beskrivelse	Enhed
6061	-	SupportStraps	Tilbehør til bæltter	1 par



Ganghjælpe midler



RoWalker400

RoWalker400 er et unikt ergonomisk designet ganghjælpe middel til tidlig mobilitets-træning, specifikt til brugere efter hjerte-thorax- og abdominal kirurgi. RoWalker400 giver en sikker og tryk støtte under gang- og ståtræning. En lang række justerbare opstillinger sikrer den perfekte pasform til alle brugere, og de indbyggede sædepuder sørger for at hvilepauserne bliver bekvemme. RoWalker400 giver også mulighed for tilslutning af ilt og stativer til dræn og drop.



Art.nr.	HMI-nr.	Produkt navn	Beskrivelse	Enhed
20101010	-	RoWalker400	Ganghjælpe til tidlig mobilitetstræning	1 stk.

Tilbehør

70200059	-	OxygenTankHolder	Højre, komplet med låsehåndtag	1 stk.
70200060	-	OxygenTankHolder	Venstre, komplet med låsehåndtag	1 stk.



OxygenTankHolder



TurnTable 5085

TurnTable

TurnTable kan benyttes til siddende forflytninger mellem kørestol og seng, toilet eller stol/lænestol. TurnTable kan også benyttes sammen med FlexiBelt/EasyBelt for at give øget sikkerhed.



Art.nr.	HMI-nr.	Produkt navn	Beskrivelse	Enhed
5085	16989	TurnTable	Ø 38 cm, max 135 kg	1 stk.



TurnSafe2

TurnSafe2 er et ergonomisk og brugervenligt hjælpemiddel til op-at-stå samt forflytning uden at skulle vende brugeren. TurnSafe2 aktiverer og støtter brugere med svækket balance og nedsat styrke i benene under forflytning fra seng til kørestol eller fra kørestol til toilet. TurnSafe2 har en stor bundplade med en antislip-overflade, justerbar højde og støtte til underbenene som kan justeres både sidelæns og i højden. Disse funktioner gør det sammen med de stabile og gribevenlige håndtag muligt for brugeren aktivt at deltage i op-at-stå-bevægelse og forflytning.



Art.nr.	HMI-nr.	Produkt navn	Beskrivelse	Enhed
20201010	-	TurnSafe2	Max 150 kg	1 stk.

Tilbehør

7215	-	Polstring til benstrop	Til TurnSafe2 og ReTurn 7400, 7500, 7500i	1 par
------	---	------------------------	---	-------



Polstring til benstrop



Støttetilbehør



PantLock

PantLock fastgøres omkring låret for at forhindre at bukserne glider for langt ned, fx ved toiletbesøg. Dette gør det lettere at række ned og trække bukserne op efter toiletbesøg. PantLock har velcro-stropper der er trukket gennem et metaløje og derefter fastgjort til hinanden.



Art.nr.	HMI-nr.	Produkt navn	Beskrivelse	Enhed
8055	-	PantLock	Onesize	1 stk.



Siddende-til-stående position

ReTurn

ReTurn er et brugervenligt og utroligt effektivt hjælpemiddel til op-at-stå og forflytning, men det er også rehabiliteringsudstyr. ReTurn muliggør en sikker og aktiv op-at-stå og forflytning til og fra seng, kørestol eller toilet. ReTurn kan også bruges til at lette repositionering længere tilbage i en stol eller kørestol. For hjælperen muliggør ReTurn nem forflytning uden tunge løft.



For brugere der stadig har bevaret en vis styrke, stimulerer ReTurn det naturlige bevægelsesmønster under op-at-stå-processen, samtidig med at det styrker muskler og funktionskapacitet. Dette gør det til det ideelle hjælpeudstyr i en rehabiliteringsenhed, og ved brug af ReTurn i hjemmet kan brugeren normalt forblive i eget hjem i længere tid ved hjælp af blot én plejeperson. ReTurn fås i tre modeller som alle er i et unikt patenteret* design der giver nem manøvrering, selv med tungere brugere, og hvor pladsen er trang. De er også nemme at samle og demontere for nemmere transport og opbevaring.



- **ReTurn7500i** har en oprejsningsstige i standardhøjde og er velegnet til de fleste voksne brugere (maks. 150 kg). Oprejsningsstigen (patentansøgt**) på ReTurn7500i har en åbning til hurtig og nem fastgørelse af ReTurnBelt.
- **ReTurn7400** har en lav oprejsningsstige som er ideel til lavere voksne og børn (maks. 150 kg). Den er også meget anvendelig i specielle plejesituationer som fx på et røntgenafsnit.
- **ReTurn7600** er blevet udviklet til brugere der vejer maks. 205 kg. Denne model har derfor en bredere bundplade der giver mere plads til større og tungere brugere.

ReTurn7600 har også en støtte til underbenet som er tilpasset disse brugere, og en oprejsningsstige der er både højere og bredere end oprejsningsstigen på ReTurn7500i og ReTurn7400.

ReTurn7500i og ReTurn7400 har samme stabile bundplade, hvilket gør det muligt at skifte mellem oprejsningsstiger i standardhøjde og lave stiger, og dermed dækker de et bredere behovsområde og giver den bedst mulige udnyttelse af produktet.

*) Patent: SE-0300528-7

**) Patentansøgt: EP-12868688-8, US-14/378658

Designbeskyttelse: RCD-529631-1 (ReTurn7500/7500i/7400/7600)

Siddende-til-stående position



ReTurnBelt

Art.nr.	HMI-nr.	Produktnavn	Beskrivelse	Enhed
7500i	78952	ReTurn7500i	Forflytningsplatform, komplet med oprejsningsstige i standardhøjde, med en åbning til fastgørelse af ReTurnBelt	1 stk.
7400	64529	ReTurn7400	Forflytningsplatform, komplet med lav oprejsningsstige,	1 stk.
7600	78949	ReTurn7600	Forflytningsplatform, komplet med bred oprejsningsstige,	1 stk.



SupportStraps

Tilbehør				
6031--6038	-	ReTurnBelt***	Størrelse XXS-XXXL, til ReTurn med artikelnumre 7100****, 7500, 7500i, 7400, 7600.	1 stk.
6061	-	SupportStraps	Tilbehør til bæltet	1 par
7250	-	HeelStrap	Til ReTurn7500 med serienumre fra 373317697500500001 og til ReTurn7400 med serienumre fra 373317697400500001	1 stk.



HeelStrap

7215	-	Polstring til benstrop	Til ReTurn med artikelnumre 7100****, 7500, 7500i, 7400 (standardudstyr til 7500i) og til TurnSafe	1 par
7216	-	Polstring til benstrop	Til ReTurn med artikelnumre 7600	1 par
0954	-	Taske	Til ReTurn med artikelnumre 7100, 7500i, 7400	1 stk.

***) Patent: SE-0401517-8



Polstring til benstøtte, 7215, 7216



Taske



Siddende-til-stående position



QuickMove

QuickMove er et sikkert og brugervenligt hjælpemiddel der hjælper brugeren til at komme op at stå, samt til forflytning af brugere med svækket balance og reduceret styrke i under-ekstremiteterne. QuickMove tager udgangspunkt i og understøtter de naturlige bevægelsesmønstre når brugeren skal op at stå ved egen kraft, og forflytter derefter brugeren, der enten står op eller sidder ned, fra sengen til stolen eller kørestolen og til og fra toilettet. Brugeren skal have nogen styrke i armene samt være i stand til bære sin egen vægt for aktivt at medvirke ved forflytningen. BackSupport er et tilbehør som kan benyttes som torso/sidestøtte til QuickMove. Den giver ekstra stabilitet og tryghed for brugeren under forflytning med QuickMove.



Art.nr.	HMI-nr.	Produkt navn	Beskrivelse	Enhed
400801334	45450	QuickMove	Max 170 kg	1 stk.

Tilbehør

70200037	-	BackSupport	Torso/sidestøtte til QuickMove	1 stk.
----------	---	-------------	--------------------------------	--------



BackSupport





Siddende-til-stående position



MiniLift200 set forfra



SlingBarWrap MiniLift



CalfStrap

MiniLift

MiniLift er en mobil ståløfter udviklet til så skånsomt som muligt at hjælpe brugerne til at komme op i stående position. Bruges den sammen med det rigtige tilbehør, får brugeren støtte under fødder, til knæ og underben samt bag ryggen. MiniLift fås i

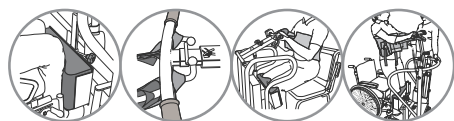

adskillige modeller til brugere der vejer fra maks. 125 kg til maks. 200 kg.

MiniLift200's løftearm kan forsynes med en blød beskyttelsespolstring, SlingBarWrap MiniLift, hvilket der kan være behov for til brugere med ukontrollerede bevægelser. SlingBarWrap MiniLift fastgøres med velcro og kan nemt tages af for at blive rengjort.

Art.nr.	HMI-nr.	Produkt navn	Beskrivelse	Enhed
401100334	47539	MiniLift200	Max 200 kg	1 stk.
60300012	101049	MiniLift160EE	Maks. 160 kg, elektrisk justering af understelsbredde	1 stk.
400641436	-	MiniLift160 Classic	Max 160 kg	1 stk.
400641437	-	MiniLift160 Classic med lave ben	Max 160 kg	1 stk.
400641434	19581	MiniLift125	Max 125 kg	1 stk.
400641435	-	MiniLift 125 med lave ben	Maks. 125 kg, frihøjde under seng 58 mm	1 stk.

Tilbehør

Se side 81		ThoraxSling	Vest til op-at-stå-træning	
70200012	-	SlingBarWrap MiniLift	Til MiniLift200 og MiniLift160	1 stk.
70200033	-	CalfStrap	Til MiniLift200 fra og med serienummer 200001277, til MiniLift160 og til MiniLift125 fra og med serienummer 125001653,	1 stk.
70200029	-	Ekstern lader Linak	Til MiniLift200/ MiniLift160/ MiniLift125	1 stk.



MiniLift200 og ThoraxSling med sædestøtte



MiniLift160 og ThoraxSling, kan aftørres



MiniLift125 og ThoraxSling



ThoraxSling

Til op-at-stå- samt ståtræning sammen med MiniLift200/160/125.

ThoraxSling giver sammen med MiniLift en meget skånsom og behagelig op-at-stå-oplevelse. Løftearmens bevægelse er designet på en sådan måde at trækbevægelsen slutter behageligt i lænden, hvilket forhindrer sejlet i at glide op under armene.







Manuelle løftehjælpemidler



LiftSeat 4005



LiftSeat
4006, 4007

LiftSeat

LiftSeat er udviklet til brug ved manuelle løft i siddende position. Et almindeligt anvendelses-område er løft af en bruger ind og ud af et flyvemaskine- eller bussæde. LiftSeat findes i to modeller, en scoopmodel samt en model med delte benstroppe for nemmere påsætning. Begge modeller giver brugeren støtte under benene samt fra det nederste af ryggraden og op til skuldrene. Og begge modeller er nemme at opbevare og medbringe på ture.



Art.nr.	HMI-nr.	Produkt navn	Beskrivelse	Enhed
4005	-	LiftSeat	Max 120 kg	1 stk.
4006	53743	LiftSeat, delte benstroppe	Small/Medium, max 150 kg	1 stk.
4007	53744	LiftSeat, delte benstroppe	Large/X-Large, max 150 kg	1 stk.



FlexiMove 4012



FlexiMove 4016

FlexiMove

Med FlexiMove er der kun et meget lille behov for fysiske løft. Den er primært designet til forflytning højere op i sengen, til at vende brugeren og til sidelæns forflytninger. I disse situationer er det nemmere at trække end at løfte da undersiden er glat og glider virkelig fint i sengen. Når løft ikke kan undgås, kan FlexiMove benyttes til både siddende og liggende forflytninger. FlexiMove fås i to størrelser, alle til brugere der vejer maks. 150 kg.



Art.nr.	HMI-nr.	Produkt navn	Beskrivelse	Enhed
4012	28031	FlexiMove	112 x 53 cm, 4 håndtag	1 stk.
4016	14956	FlexiMove	152 x 53 cm, 6 håndtag	1 stk.







RiseBasic

RiseBasic er en moderne og stilfuld stationær løftløfter med mange funktioner der maksimerer komfort og sikkerhed under løft for både bruger og hjælper. Når den benyttes sammen med det egnede løfte-tilbehør giver RiseBasic sikre, behagelige og individuelt tilpassede løft til brugere i forbindelse med siddende eller vandrette forflytninger til og fra seng, kørestol eller toilet.

RiseBasic tilbyder et stort løfteområde og muligheden for både meget lave og meget høje løft, hvilket er en glimrende løsning også til løft fra gulv og til gangtræning og ståtræning. RiseBasic kan også benyttes til bekvem forflytning af brugere fra et værelse til et andet.



RiseBasic fås i to modeller: **RiseBasic300M**, med en løftekapacitet på 138 kg og **RiseBasic440M** med en løftekapacitet på 200 kg. Begge modeller af RiseBasic er udstyret med håndbetjening og lader. Ophængsbojle skal bestilles separat.

Art.nr.	HMI-nr.	Produkt navn	Beskrivelse	Enhed
50100039	-	RiseBasic300M	Maks. last 138 kg	1 stk.
50100040	79785	RiseBasic440M	Maks. last 200 kg	1 stk.

Tilbehør

70200062	-	Opladning i skinne/udvalgt plads	To muligheder for lader	1 sæt
70200066	-	Elektrisk styring	Til styring af drejeskiver ved hjælp af håndbetjeningen	1 sæt
70200048	-	Software til diagnosticering	Software, til alle modeller af RiseBasic	1 sæt
50400048	-	Parking Placard	Til bekvem opbevaring af ophængsbojler, manualer og løftesejl	1 stk.
70200001	-	SlingBar S	35 cm	1 stk.
70200002	-	SlingBar M	45 cm	1 stk.
70200003	-	SlingBar L	60 cm	1 stk.
70200042	-	SlingBarSpreader M	Sidebojler til SlingBar S/M/L	1 par



Parking Placard

Model / Specialudgave	RiseBasic300M	RiseBasic440M	RiseAtlas450M, med QuickTrolleySystem	RiseAtlas450M, høj luftflughed	RiseAtlas450T	RiseAtlas625M, med QuickTrolleySystem	RiseAtlas625T
Artikelnr. / HMI-nr.	50100039 / -	50100040 / 79785	50100057 / 79641	50100051 / 79642	50100058 / 79789	50100059 / 79786	50100060 / 79787
Sikker arbejdsbelastning:	138 kg	200 kg	205 kg	205 kg	205 kg	285 kg	285 kg
Forflytning i skinne:	Manuel	Manuel	Manuel	Manuel	Forflytningsmotor	Manuel	Forflytningsmotor
Materialer, stel:	Aluminium	Aluminium	Aluminium	Aluminium	Aluminium	Aluminium	Aluminium
Materialer, betræk:	Ikke brændbar ABS-plastik	Ikke brændbar ABS-plastic	Ikke brændbar ABS-plastik	Ikke brændbar ABS-plastik	Ikke brændbar ABS-plastik	Ikke brændbar ABS-plastik	Ikke brændbar ABS-plastik
Mål, længde x bredde x højde:	26.6 x 15.1 x 15.6 cm	26.6 x 15.1 x 15.6 cm	26.6 x 15.1 x 15.6 cm	26.6 x 15.1 x 15.6 cm	26.6 x 15.1 x 15.6 cm	26.6 x 15.1 x 15.6 cm	26.6 x 15.1 x 15.6 cm
Vægt:	6.8 kg	6.8 kg	7.2 kg	7.3 kg	7.5 kg	7.3 kg	7.5 kg
Forflytningshastighed, uden belastning:	-	-	-	-	14 cm pr. sek.	-	14 cm pr. sek.
Forflytningshastighed, med belastning:	-	-	-	-	12 cm pr. sek.	-	12 cm pr. sek.
Håndbetjening:	Elektrisk, 4 knapper	Elektrisk, 4 knapper	Elektrisk, 4 knapper	Elektrisk, 4 knapper	Elektrisk, 6 knapper	Elektrisk, 4 knapper	Elektrisk, 6 knapper
Løfteinterval:	240 cm	240 cm	240 cm	240 cm	240 cm	240 cm	240 cm
Løftehastighed, uden belastning:	3,0 cm pr. sek.	3,0 cm pr. sek.	5,0 cm pr. sek.	5,0 cm pr. sek.	5,0 cm pr. sek.	5,0 cm pr. sek.	5,0 cm pr. sek.
Løftehastighed, med belastning:	2,0 cm pr. sek.	2,0 cm pr. sek.	3,9 cm pr. sek.	3,9 cm pr. sek.	3,9 cm pr. sek.	3,9 cm pr. sek.	3,9 cm pr. sek.
Lydniveau, med belastning:	51 dB(A)	51 dB(A)	55 dB(A)	55 dB(A)	55 dB(A)	55 dB(A)	55 dB(A)
Effektiv stropkontrol:	Standard	Standard	Standard	Standard	Standard	Standard	Standard
Nødsænkning:	Elektrisk og manuel	Elektrisk og manuel	Elektrisk og manuel	Elektrisk og manuel	Elektrisk og manuel	Elektrisk og manuel	Elektrisk og manuel
Nødstop:	Manuelt	Manuelt	Manuelt	Manuelt	Manuelt	Manuelt	Manuelt
Natbelysning:	-	-	Standard	Standard	Standard	Standard	Standard
Batteri:	2 x 12 V 2.9 Ah	2 x 12 V 2.9 Ah	NIMH 24 V 3.2 Ah/768 Wh	NIMH 24 V 3.2 Ah/768 Wh	NIMH 24 V 3.2 Ah/768 Wh	NIMH 24 V 3.2 Ah/768 Wh	NIMH 24 V 3.2 Ah/768 Wh
Håndbetjent lader:	Standard	Standard	Standard	Nej	Standard	Standard	Standard
In-rail charging:	Valgfri, tilbehør	Valgfri, tilbehør	Valgfri, tilbehør	Valgfri, standard	Valgfri, tilbehør	Valgfri, tilbehør	Valgfri, tilbehør
End point-charging:	Valgfri, tilbehør	Valgfri, tilbehør	Valgfri, tilbehør	Valgfri, standard	Valgfri, tilbehør	Valgfri, tilbehør	Valgfri, tilbehør
Beskyttelsesklasse, loftteenhed:	IP20	IP20	IPX4	IPX4	IP20	IP20	IP20
Beskyttelsesklasse, håndbetjening:	IPX4	IPX4	IPX4	IPX4	IPX4	IPX4	IPX4

Alle modeller og specialudgaver af RiseBasic og RiseAtlas overholder kravene i direktivet for medicinsk udstyr for Klasse 1-produkter (MDD93/42/EEC).

Loftløftere

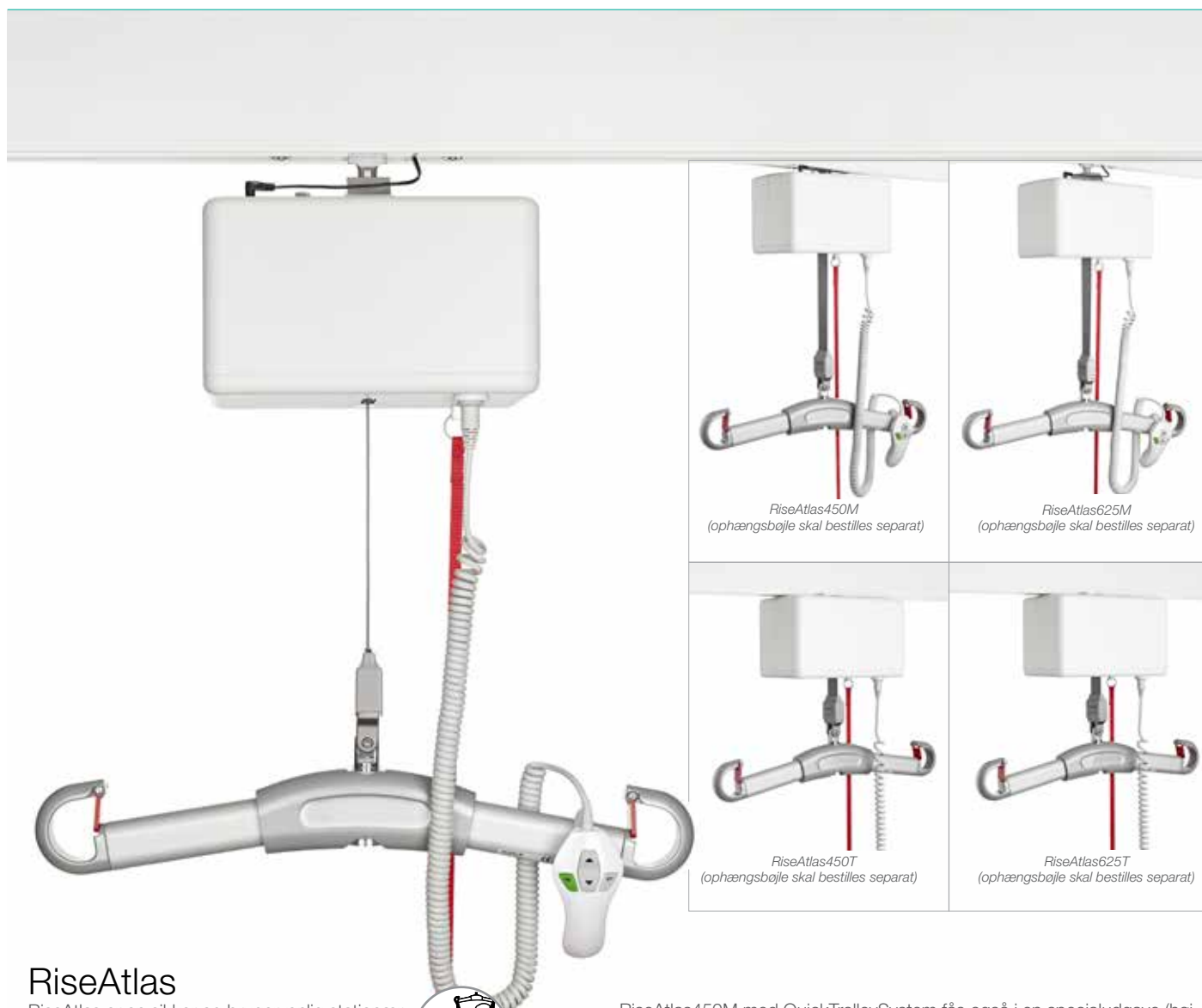

RiseAtlas

RiseAtlas er en sikker og brugervenlig stationær loftløfter der fås i mange forskellige modeller og specialudgaver med forskellig løftekapacitet og med eller uden indbygget forflytningsmotor og andet udstyr og andre funktioner. Valget afhænger af behovet for løftekapacitet, hvilke indstillinger og situationer loftløfteren vil blive benyttet i, samt – naturligvis – brugerens behov.



RiseAtlas450 har en løftekapacitet på 205 kg, mens **RiseAtlas625** har en løftekapacitet på 285 kg.

Både RiseAtlas450 og RiseAtlas625 fås med forskellige forflytningsmetoder langs skinnen. RiseAtlas450M og RiseAtlas625M flyttes manuelt langs skinnen, mens RiseAtlas450T og RiseAtlas625T har indbyggede forflytningsmotorer og dermed elektrisk forflytning i skinnen.

RiseAtlas450M og RiseAtlas625M er begge udstyret med Direct Healthcare Groups nye QuickTrolleySystem. Disse modeller er forsynet med en trolley med udløser som gør det muligt hurtigt at afmontere loftløfteren fra skinnen for nemmere service, men som også giver mulighed for at flytte loftløfteren mellem forskellige skinesystemer i forskellige rum.

RiseAtlas450M med QuickTrolleySystem fås også i en specialudgave (høj luftfugtighed) designet til brug i miljøer hvor der forekommer fugt og damp.

Alle modeller af RiseAtlas, bortset fra modellen til høj luftfugtighed, er som standard forsynet med en praktisk håndbetjent lader. Specialudgaven er som standard forsynet med en unik laderløsning med en trolley til to muligheder for lader (in-rail/end point charging). Som en ekstra valgmulighed kan RiseAtlas loftløfter med håndbetjent lader også forsynes med denne laderløsning (in-rail/end point charging).

Når RiseAtlas benyttes sammen med det egnede løftetilbehør, giver den et sikkert, bekvemt og individuelt tilpasset løft af brugere i forbindelse med siddende eller vandret forflytning til og fra seng, kørestol eller toilet. RiseAtlas tilbyder et stort løfteområde og muligheden for både meget lave og meget høje løft, hvilket er en glimrende løsning også til løft fra gulv og til gangtræning og ståtræning. RiseAtlas kan også benyttes til bekvem forflytning af brugere fra et værelse til et andet.

Alle modeller og specialversioner af RiseAtlas er udstyret med håndbetjening og lader. Ophængsbøjle skal bestilles separat.



Parking Placard



Etui til lader



SlingBarSpreader

Art.nr.	HMI-nr.	Produkt navn	Beskrivelse	Enhed
50100057	79641	RiseAtlas450M	Med QuickTrolleySystem, maks. last 205 kg	1 stk.
50100051	79642	RiseAtlas450M	Med QuickTrolleySystem, høj luftfugtighed, maks. last 205 kg	1 stk.
50100058	79789	RiseAtlas450T	Maks. last 205 kg	1 stk.
50100059	79786	RiseAtlas625M	With QuickTrolleySystem, maks. last 285 kg	1 stk.
50100060	79787	RiseAtlas625T	Maks. last 285 kg	1 stk.
Tilbehør				
70200046	-	QuickTrolley450	Quick trolley-udløser til 50100057, 50100051	1 sæt
70200051	-	QuickTrolley450 70 mm	Quick trolley-udløser, sænkning af løfteenhed med 70 mm, til 50100057, 50100051	1 sæt
70200062	-	Opladning i skinne/udvalgt plads	To muligheder for lader, til 50100057, 50100058, 50100059, 50100060	1 sæt
70200065	-	IR fjernbetjening	Til trådløs betjening, til 50100057, 50100059	1 sæt
70200047	-	9 V batteri og kabel	Til nødfor, til 50100057, 50100058, 50100052, 50100059, 50100060, 50100053	1 sæt
70200048	-	Software til diagnosticeringer	Software, til alle modeller og specialudgaver af RiseAtlas	1 Sæt
50400066	-	Etui til lader	Til alle modeller og specialudgaver af RiseAtlas	1 stk.
50400048	-	Parking Placard	Til bekvem opbevaring af ophængsbojler, manualer og løftesejl	1 stk.
70200001	-	SlingBar S	35 cm	1 stk.
70200002	-	SlingBar M	45 cm	1 stk.
70200003	-	SlingBar L	60 cm	1 stk.
70200042	-	SlingBarSpreader M	Sidebojler til SlingBar S/M/L	1 par





Castor vist med skinne og ekstra låsehåndtag; begge dele skal købes separat.



Låsehåndtag

Castor

Castor er et sikkert fritstående og transportabelt løftestativ med stor løftekapacitet, der sammen med en skinne og en loftløfter fungerer som et stationært løftesystem. Castor er lavet af aluminium, og er derfor let i forhold til sin store læssekapa- citet, 300 kg. Designet er både kompakt og diskret, samtidig med at det gør Castor til et af de mest stabile fritstående løftestativer på markedet.

Castor er ideel til midlertidige løftebehov et specifikt sted, eller hvor det ikke er muligt at installere et permanent skinne- system i loftet.



Skinnerne bestilles separat, og det giver dig mulighed for at vælge skinnelængde og dermed tilpasse løftestativets bredde og løfteområde optimalt i forhold til løftebehovene i de forskellige opstillinger. Skinner fås i længder fra 2-5 meter.

Med låsehåndtag på de lodrette stolper kan højden nemt indstilles i syv forskellige positioner for at tilpasse løftestativets højde og løfteområde efter den specifikke situation og løftebehovene.

Art.nr.	HMI-nr.	Produkt navn	Beskrivelse	Enhed
50300004	64157	Castor	Transportabelt løftestativ, uden skinne, hvidt, maks. 300 kg	1 sæt
50400264	-	Skinne 64-2000	200 cm	1 stk.
50400269	-	Skinne 64-3000	300 cm	1 stk.
50400285	-	Skinne 120-4000	400 cm	1 stk.
50400290	-	Skinne 120-5000	500 cm	1 stk.

Tilbehør

50300006	-	Låsehåndtag	Quick release, til Castor	4 stk.
50400180	-	BariTurn	360° drejelig trolley til to loftløftere	1 stk.



Helena

Helena er et sikkert fritstående løftestativ med stor kapacitet og en traversskinne. Sammen med en loftløfter fungerer Helena som et stationært (x-y) løftesystem. Traversskinnen er ophængt i trolleyer og kan bevæges sidelæns i fikserede skinner langs hele løftestativets bredde. På denne måde kan loftløfteren bevæges i alle retninger og benyttes overalt inden for løfteområdet.



Helena er lavet af aluminium, hvilket gør løftestativet let i forhold til dets store løftekapacitet: 285 kg. Designet er både kompakt og diskret, og Helena er samtidig et af de mest stabile fritstående løftestativer på markedet. Helena er ideel til midlertidige løftebehov et specifikt sted, eller hvor det ikke er muligt at installere et permanent skinnesystem i loftet.

Helena fås i tre modeller med forskellige mål og løfteområder i forskellige størrelser. Alle modeller af Helena er komplet udstyret og klar til montering og brug. De kan benyttes sammen med alle Direct Healthcare Groups loftløftere.

Art.nr.	HMI-nr.	Produkt navn	Beskrivelse	Enhed
50300009	100518	Helena 3x3	Fritstående løftestativ med traversskinne, komplet, total bredde x længde: 3157 x 3104 mm, maks. last 285 kg	1 sæt
50300010	-	Helena 4x3	Fritstående løftestativ med traversskinne, komplet, total bredde x længde: 4157 x 3104 mm, maks. last 285 kg	1 sæt
50300011	-	Helena 5x4	Fritstående løftestativ med traversskinne, komplet, total bredde x længde: 5157 x 4104 mm, maks. last 285 kg	1 sæt



Helena 3x3

MilkyWay skinnesystem - ubegrænsede muligheder

En stationær løfteløsning bestående af en loftløfter monteret på et permanent installeret skinnesystem eller på et fritstående krantår/stativ. MilkyWay er en ergonomisk favorit, et ideelt koncept der eliminerer behovet for manuel løftning og giver hjælperen mulighed for at arbejde i et sikkert forflytnings- og håndteringsmiljø.

Der findes altid et installeret løftesystem ved hånden, og samtidig kræver krantår/stativ minimal gulvplads og er meget let at flytte til et andet sted. Der er et stort udvalg blandt størrelser, længder og konfigurationer af skinner, og begge systemer kan derfor dække et stort løfteområde og kan anvendes i små rum, samtidig med at de har lav rækkevidde og meget høj løftefrihøjde.

Et permanent installeret skinnesystem er den rigtige løsning, når:

Hvert eneste MilkyWay-skinnesystem er individuelt designet i tæt samarbejde med brugeren for at sikre tilpasning til specifikke forhold og krav.

Sammen med en valgfri loftløfter og velegnet løftetilbehør tilbyder MilkyWay ubegrænsede muligheder for design og tilpasning af den perfekte stationære løfteløsning til alle opstillinger, alle rum og alle løftebehov.

Nemt at montere

MilkyWay giver stor fleksibilitet og kan tilpasses de fleste miljøer og opstillinger. Systemet er meget let at montere, og der er et design og en løsning til de fleste situationer, også i nybyggeri eller hvor der skal foretages en tilpasning. MilkyWay-skinnesystemet skal altid monteres af uddannede og autoriserede montører og i overensstemmelse med Direct Healthcare Groups anvisninger. MilkyWay er udviklet med henblik på at leve op til de højeste sikkerhedsstandarder iht. MDD/CE og DS/EN ISO 10535.



Et moderne og økonomisk system

Loftfikseringer og ophæng

MilkyWay tilbyder adskillige muligheder for montering i loftet. Afhængigt af faktorer som loftshøjde, materiale og struktur kan du vælge mellem forskellige loftbeslag og/eller forskellige typer af højdejusterbare ophæng. MilkyWay er fleksibelt og har et stort udvalg af komponenter og fikseringsmuligheder, inkl. uni-strut og sideunderstøttede ophæng, og kan derfor monteres i de fleste lofter, også i højloftede rum og i de fleste byggematerialer og designs.



Vægfikseringer

På samme måde tilbyder MilkyWay også mange alternativer for vægmontering af fritstående skinner. Også her afhænger valget af fastgørelse af væggen af væggen struktur og materiale samt af den vægt, som systemet skal bære.



Skinner og trolleyer

MilkyWay-serien byder på mange muligheder for lige skinner og skinnekurver til sammensætning af den krævede løsning samt trolleyer der kan bruges sammen med RiseAtlas-serien og loftløftere fra andre leverandører. Alle skinner og skinnekurver er forberedt til opladning i skinnen (in-rail charging). Oven i det moderne look tilbyder MilkyWay en "løsning med en forsænket loftskinne", der er meget populær i moderne bygninger.

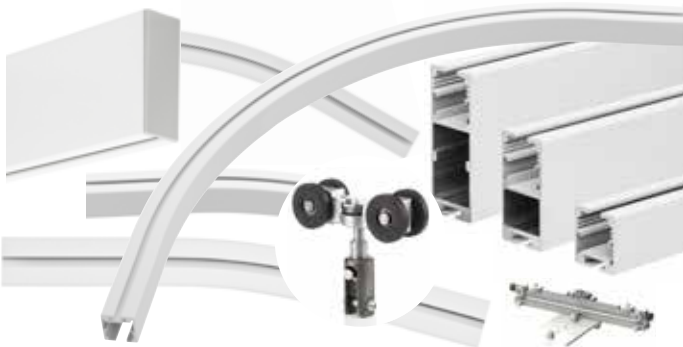

Strømforsyning

MilkyWay kan monteres med opladning i skinnen med fast strømforsyning (24 V DC) indbygget i skinnen. Dette betyder at loftløfteren til enhver tid kan være med strømforsyning overalt i skinner-systemet og dermed eliminere behovet for en ladestation. MilkyWay-systemerne kan naturligvis også, hvis det ønskes, monteres med en eller flere ladestationer til løfteren på forudbestemte steder i skinner-systemet.



Omskifttere

Omskifttere benyttes til at forbinde en skinne eller et skinner-system med et andet, hvilket gør det muligt for loftløfteren at bevæge sig rundt i skinner-systemet for at give øget rumdækning, fleksibilitet og udnyttelsesgrad.

MilkyWay omfatter omdirigeringsskinner, drejeskiver og overgangsporte til alle typer af skinner-systemer.



Eva

Eva er en alsidig mobil personløfter til alle situationer og til alle brugere med forskellige behov. Når den bruges sammen med Direct Healthcare Groups funktionelle og letanvendelige løftetilbehør, er Eva det rette valg til løft i forbindelse med forflytning til og fra sengen, stolen eller gulvet såvel som horisontale løft og gangtræning. Eva fås i en lang række forskellige modeller og varianter med forskellig løftekapacitet og med elektrisk (EE) justering af understelsbredden. Eva fås også i specielle udgaver med lave ben til brug til lavere senge. Alle modeller og varianter af Eva leveres komplette og brugsklare, udstyret med en stabil ophængsbøjle med solide sikkerhedsrigler og håndbetjening. Alle udgaver af Eva400 og Eva450 leveres med en ophængsbøjle i standardbredde (SlingBar M, 450 mm) som er egnet til de fleste brugere og løftesituationer. Alle udgaver af Eva600 leveres med en bredere ophængsbøjle (SlingBar L, 600 mm). Dette giver et mere åbent løftesejl og mere plads, hvilket gør den egnet til større og tungere brugere.



Art.nr.	HMI-nr.	Produkt navn	Beskrivelse	Enhed
60100002	101045	Eva450EE	Maks. 205 kg, aluminium, hjul Ø 100 mm	1 stk.
60100006	-	Eva450EE	Med lave ben, max 205 kg, aluminium, hjulstørrelse forrest 2 x Ø 35 mm, bagerst Ø 100 mm	1 stk.
60100003	64915	Eva600EE	Maks. 270 kg, aluminium, hjul Ø 100 mm	1 stk.
60100010	-	Eva600EE	Med lave ben, max 270 kg, aluminium, hjulstørrelse forrest 2 x Ø 35 mm, bagerst Ø 100 mm	1 stk.

Tilbehør

70200029	-	Ekstern lader Linak	Til Eva450/Eva600	1 stk.
----------	---	---------------------	-------------------	--------



*Eva450EE,
med elektrisk justering af
understelsbredde til brugere
der vejer op til 205 kg.*



*Eva450EE,
med lave ben, med elektrisk
justering af understelsbredde, til
brugere der vejer op til 205 kg.*



*Eva600EE,
med elektrisk justering af
understelsbredde til brugere
der vejer op til 270 kg.*



*Eva600EE,
med lave ben, med elektrisk
justering af understelsbredde, til
brugere der vejer op til 270 kg.*

EvaDrive

EvaDrive er en motoriseret mobil personløfter, der i høj grad reducerer de kræfter der kræves for at manøvrere en patient der befinder sig i personløfteren. EvaDrive kan flyttes næsten uden brug af kræfter, også hvor pladsen er begrænset. Med det intuitive betjeningshåndtag er den lige så nem at betjene som en almindelig indkøbsvogn!

EvaDrive drejer, bakker og kører fremad ved ganske enkelt at berøre håndtaget i den ønskede retning. EvaDrive ved, hvor du vil hen – og sørger for at du kommer derhen! EvaDrive findes i to udgaver: Eva450Drive og Eva600Drive.



Art.nr.	HMI-nr.	Produktnavn	Beskrivelse	Enhed
60900002	101056	Eva450Drive	Maks. 205 kg, aluminium, hjulstørrelse forrest 2 x Ø 100 mm, bagerst 2 x Ø 203 mm	1 stk.
60900003	101073	Eva600Drive	Maks. 270 kg, aluminium, hjulstørrelse forrest 2 x Ø 100 mm, bagerst 2 x Ø 203 mm	1 stk.

Tilbehør

60900022	-	Lithium-batteri	Til EvaDrive	1 stk.
----------	---	-----------------	--------------	--------



Eva450Drive til brugere der vejer op til 205 kg.
Fås også: Eva600Drive til brugere der vejer op til 270 kg.



Det intuitive og ergonomiske betjeningshåndtag er udstyret med lade-celler der opfatter alle dine bevægelser. EvaDrive kører fremad ved et let skub. EvaDrive bakker ved et let træk. Betjeningshåndtaget opfatter alle de bevægelser, du ønsker at gøre. EvaDrive kører i alle retninger ved et let tryk med fingerspiden. Betjeningshåndtaget er ergonomisk og kan justeres i højden. Yderligere findes en sikkerhedskontakt, der forhindrer uønskede bevægelser.



Baghjulene drejer i alle vinkler, når du bruger knapperne på kontrolpanelet. EvaDrive kan manøvreres ind på steder med meget begrænset plads, takket være hjulenes laterale bevægelse.



Det kraftige lithium-batteri holder en hel arbejdsdag. Oplad batteriet, når EvaDrive ikke er i brug, så du har en fuldt funktionsdygtig personløfter klar til næste arbejdsdag. Batteriet er udtageligt og kan udskiftes om nødvendigt.



Carina350

Carina350 er en sammenklappelig mobil personløfter tilpasset til sikre og nemme løft af brugere der vejer op til 165 kg. Carina350 fås i fire varianter, med manuel eller elektrisk justering af understelsbredde og med ben i standardhøjde eller med lave ben. Alle varianter er robuste og stabile og kan klare de fleste løftesituationer og krav. Alle modeller af Carina350 leveres med komplet udstyr og er klar til brug. De er forsynet med håndbetjening og en ophængsbojle i standardbredde (SlingBar M, 45 cm).



Art.nr.	HMI-nr.	Produkt navn	Beskrivelse	Enhed
60600011	101048	Carina350EM	Mobil personløfter med manuel justering af understelsbredde, stål, hjulstørrelse Ø 100 mm	1 stk.
60600012	-	Carina350EML	Mobil personløfter med manuel justering af understelsbredde, stål, hjulstørrelse Ø 35/ 100 mm, lave ben	1 stk.
60600009	101047	Carina350EE	Mobil personløfter med elektrisk justering af understelsbredde, stål, hjulstørrelse Ø 100 mm	1 stk.

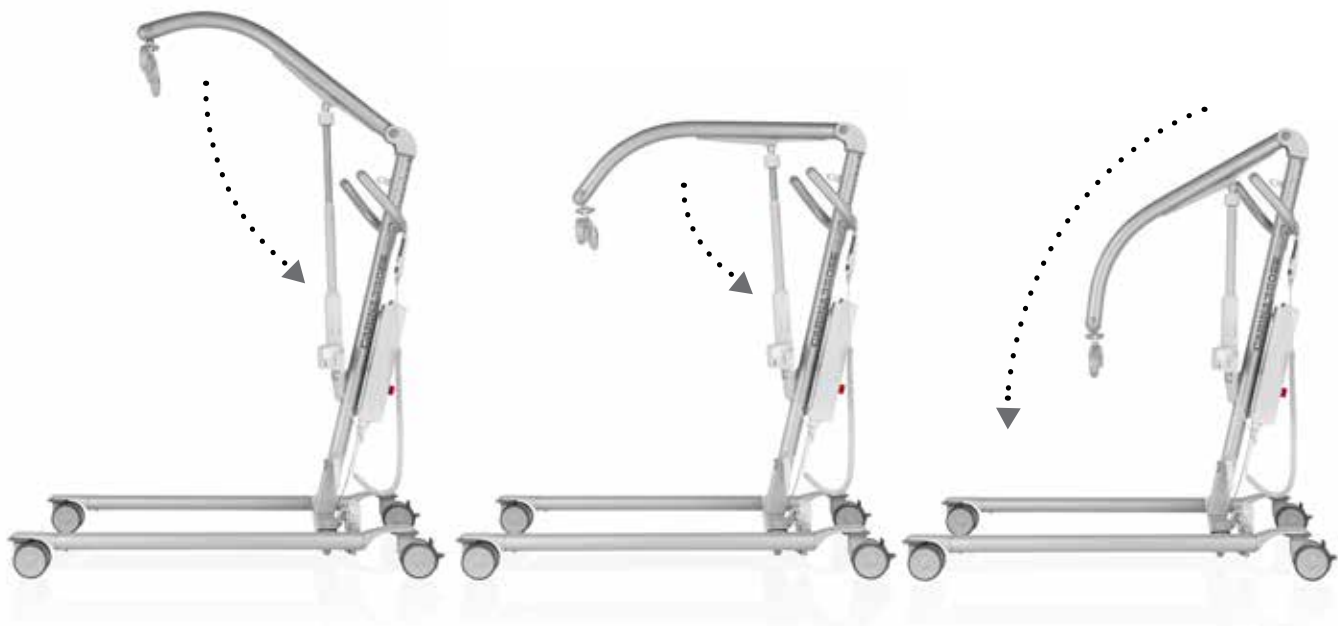

Carina350EM, med lave ben, art.nr. 60600012



Carina350EE, sammenklappelig



Vega505EE

Vega er en mobil personløfter tilpasset til sikre og nemme løft af brugere der vejer op til 230 kg. Vega har et unikt design med en løftearm der både kan løftes til næsten lodret stilling og sænkes hele vejen ned til gulvet. Den er også relativ smal og kompakt med dimensioner der er tilpasset brug i situationer og forhold hvor pladsen er begrænset. Sin handy størrelse til trods tilbyder Vega en usædvanlig stor løftehøjde, og det totale løfteområde er også ekstremt stort. Vega505EE er fuldt udstyret og klar til brug, forsynet med håndbetjening og en ophængsbøjle i standardbredde (SlingBar M, 45 cm).



Art.nr.	HMI-nr.	Produkt navn	Beskrivelse	Enhed
60600003	64171	Vega505EE	Maks. 230 kg, stål, vedligeholdelsesfrie hjul Ø 100 mm	1 stk.

Tilbehør

70200042	-	SlingBarSpreader M	Sidebøjler til SlingBar S / M / L	1 par
----------	---	--------------------	-----------------------------------	-------



Tilbehør til personløftere

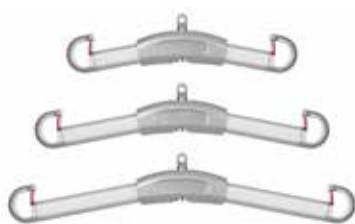

SlingBar

SlingBar er en 2-punkts ophængsbøjle i aluminium der fås i forskellige bredder. Ophængsbøjlerne er med sikkerhedsrigler der forhindrer løftesejlets stropper i at glide ud af ophængsbøjlen.



Art.nr.	HMI-nr.	Produktnavn	Beskrivelse	Enhed
70200001	-	SlingBar S	35 cm, max 300 kg	1 stk.
70200002	-	SlingBar M	45 cm, max 300 kg	1 stk.
70200003	-	SlingBar L	60 cm, max 300 kg	1 stk.



SlingBarSpreader M, monteret på SlingBar M.

SlingBarSpreader M

For at få mere plads i en 2-punkts ophængsbøjle kan man benytte SlingBarSpreader M sidebøjler som tilbehør. SlingBarSpreader M åbner løftesejlet op for at give en mere tilbagelænet position. SlingBarSpreader M leveres i par og kan benyttes sammen med alle modeller af SlingBar.

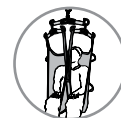

Art.nr.	HMI-nr.	Produktnavn	Beskrivelse	Enhed
70200042	-	SlingBarSpreader M	Sidebøjler til SlingBar S/M/L	1 par



SlingBarWrap

SlingBar kan forsynes med en blød beskyttelsespolstring, SlingBarWrap, hvilket der kan være behov for til brugere med ukontrollerede bevægelser. Den fastgøres med velcro og kan nemt tages af for at blive vasket.



SlingBarWrap MiniLift

Art.nr.	HMI-nr.	Produktnavn	Beskrivelse	Enhed
70200009	-	SlingBarWrap	Til SlingBar S/M/L	1 stk.
70200012	-	SlingBarWrap MiniLift	Til MiniLift200	1 stk.





StretcherBar

StretcherBar er en ophængsbøjle der benyttes sammen med StretcherSling til vandrette løft med stationære eller mobile personløftere. StretcherBar har ti ophængningspunkter, fem på hver side af brugeren, som giver en ensartet støtte under hele kroppen. Ophængsbøjles bredde er nem at justere ved at trække ophængskrogene udad eller skubbe dem indad.



Art.nr.	HMI-nr.	Produkt navn	Beskrivelse	Enhed
70200006	-	StretcherBar	10 håndtag, maks. 300 kg	1 stk.



StretcherBar benyttet sammen med StretcherSling



Vægte

Charler MHS2500 benyttes sammen med stationære eller mobile personløftere når brugerne skal vejes.

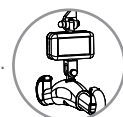

Art.nr.	HMI-nr.	Produkt navn	Beskrivelse	Enhed
70100002	-	Charler MHS2500	Max 300 kg	1 stk.
70100003	-	Charler MHS2500	Max 400 kg	1 stk.

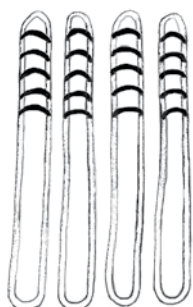

BackBoardStraps

BackBoardStraps er blevet designet til brug sammen med Ferno Scoop Stretcher 065 EXL for at muliggøre mekaniske løft med en manuel bære ved udrykninger/nødsituationer. BackBoardStraps består af fire uafhængige løftestropper. Der er seks alternative løfteløkker i den ene ende af hver af stropperne for at medvirke til at holde båret i balance.

BackBoardStraps er trukket sikkert igennem hullerne i håndtagene (to på hver side), og derefter forbundet til krogene til ophængsbøjlerne. Maks. last 160 kg.



Art.nr.	HMI-nr.	Produkt navn	Beskrivelse	Enhed
49482000	-	BackBoardStraps	Til Ferno Scoop Stretcher 065 EXL	4 stk.



Tilbehør til personløftere

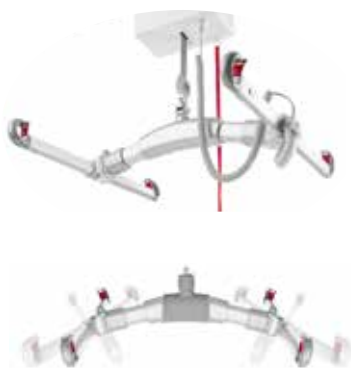

BariBar, forsynet med BariBarWrap

BariBar

BariBar er en 4-punkts ophængsbøjle i aluminium/stål som benyttes i kombination med et korrekt monteret løftesejl og en loftløfter der er godkendt af Direct Healthcare Group til løft af brugere der vejer op til 454 kg. BariBar åbner ophængsbøjlen op for at give mere plads og en mere tilbagelænet siddende stilling, hvilket er mere egnet til større og tungere eller smertefølsomme brugere. BariBar er meget nem at benytte. Den indbyggede justeringsfunktion tilpasser automatisk løftesejlet til den enkelte bruger for optimal komfort. Pålidelige sikkerhedsrigler der forhindrer sejlets stropper i at glide ud af ophængsbøjlen. BariBar er fuldt udstyret og forsynet med BariBarWrap, en aftøringsbar beskyttende polstring der gør 4-punkts ophængsbøjlen sikker at håndtere.



Art.nr.	HMI-nr.	Produkt navn	Beskrivelse	Enhed
70200072	-	BariBar	4-punkts ophængsbøjle til godkendte loftløftere, maks. last 454 kg	1 stk.



BariTurn

BariTurn er en 360° drejetrolley til to loftløftere. BariTurn benyttes sammen med et permanent monteret MilkyWay skinnesystem til løftning af ekstremt store og tunge brugere, fx i forbindelse med siddende og vandrette forflytninger. BariTurn er også et perfekt hjælpemiddel til stå- og gangtræning til meget tunge brugere.

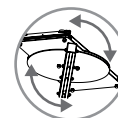

Art.nr.	HMI-nr.	Produkt navn	Beskrivelse	Enhed
50400180	-	BariTurn	Maks. last 500 kg	1 stk.







Ved valg af løftesejlets størrelse og materiale skal følgende tages i betragtning:

Størrelse

Løftesejlet er for lille

- hvis brugerens ansigt er for tæt på ophængsbøjlen
- hvis benstropperne gnaver i lysken
- hvis løftesejlet ser ud til at være eller føles for stramt

Løftesejlet er for stort

- hvis brugerens sædeparti glider for langt ud i den nederste åbning
- hvis benstropperne glider fremad mod brugerens knæhaser

Materiale

Polyester

- Holdbart og nemt at vedligeholde
- Lille friktion
- Kan tåle høje vasketemperaturer

Polyesternet

- Fleksibelt og luftigt
- Vand passerer gennem nettet
- Kan tåle høje vasketemperaturer
- Kan blive liggende under brugeren

Plastiknet

- Absorberer ikke vand, glimrende til løft i forbindelse med badesituationer
- Kan desinficeres med sprit

Engangsmateriale

- Robust og holdbart non-woven eller polyester
- Disse løftesejl kasseres efter brug i stedet for at blive vasket
- Forebygger spredning af multiresistente bakterier

Vigtige oplysninger

Direct Healthcare Group tilbyder et bredt sortiment af komfortable og funktionelle løftesejl med et sikkert design og mange praktiske detaljer. Læs altid brugsanvisningen inden løftesejlet bruges, og glem ikke at udføre regelmæssige funktionstests. Læs mere på www.directhealthcaregroup.com.

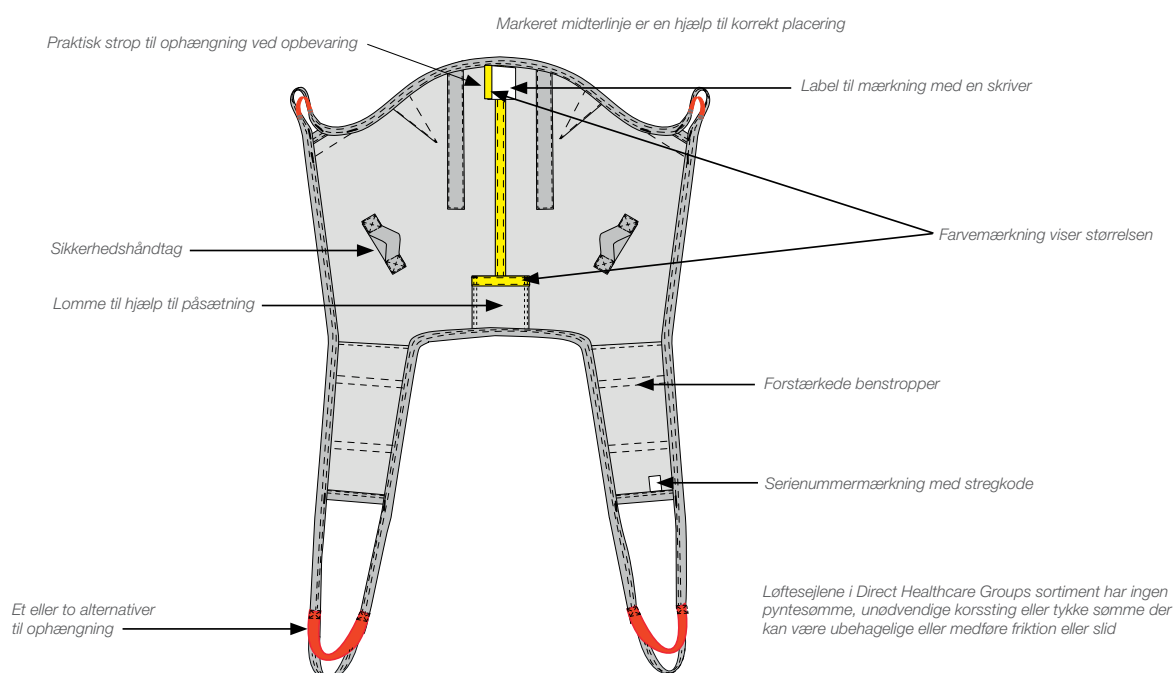

Vores løftesejl



Det skal være nemt at vælge!

Vi ved at det nogle gange kan virke kompliceret at vælge det rigtige løftesejl. Og jo flere modeller, størrelser og materialer du kan vælge imellem, jo mere kompliceret bliver det at skulle vælge.

Direct Healthcare Group tilbyder et fuldt sortiment af løftesejl til alle løftesituationer og brugere. Men vi har alligevel begrænset antallet af modeller for at gøre det enklere at vælge.

Vi har også udviklet et hjælpemiddel, the SupportScale, som rangerer vores løftesejl til siddende løft i fire kategorier alt efter hvilken type af funktionalitet de giver brugeren.

Mere aktivering

Jo lavere løftesejlets ryg er, jo bedre faciliteres brugeren til deltagelse og aktivitet.

Løftesejl med delte benstropper gør det også muligt for brugeren at deltage mere under påsætning og fjernelse af løftesejlet.

Mere støtte

Jo højere løftesejlets ryg er, jo mere bliver brugeren støttet. Løftesejl med udelte benstrop giver også mere støtte og er bedre egnet til brugerens funktionsevne og status, fx ved meget ringe muskeltonus, smertefølsomhed og andre faktorer som kan gøre et løft problematisk.

yder mere



Aktivering af brugeren, også ved løft

Direct Healthcare Group både forudsætter og fremmer interaktion mellem bruger og hjælper. Det der er godt for den ene, er også godt for den anden. Vores filosofi er at brugeren altid skal medvirke under forflytning så godt han eller hun magter det. Det gælder om at benytte de til rådighed værende kræfter bedst muligt, om ikke at udsætte hjælperen for alt for store belastninger, og om samtidig at gøre brug af brugerens funktionsevne, også i løftesituationer. Med udgangspunkt i brugerens behov for støtte, mobilitet og evne til aktivitet og deltagelse, kan Direct Healthcare Group SupportScale vise hvilke modeller af løftesejl der giver størst mulig grad af sikkerhed og tryghed når brugeren selv yder så meget som han eller hun er i stand til.

SupportScale	Delte benstroppe	Udelte benstroppe
Lav ryg	+	++
Skulderhøj ryg	++	+++
Høj ryg	+++	++++

Brugerens funktionelle niveau og status er bestemmende for behovet for støtte og andre af løftesejlets funktioner og dermed også at valget af løftesejlsmodel. Klassificeringer fra 1+ (mere aktivering) til 4++++ (mere støtte) viser hvilke funktioner Direct Healthcare Groups forskellige løftesejl til siddende løft tilbyder brugeren.

●	●	●	●	●	●	●	●	●
X	X	X	S	M	L	X	X	X
X	X	S				L	X	X
X	S					L	X	
S							L	

Veletableret farvekodesystem

Vi benytter et internationalt farvekodesystem med forskellige farver til forskellige størrelser for at gøre det nemmere at vælge størrelse. Farvekoden er fastgjort på løftesejlet i form af et farvet bånd der også fungerer som en strop til at hænge løftesejlet op i. Dette gør det muligt at finde den rette størrelse bare ved at kaste et blik på sejlet.



HighBackSling



Standardmodel til brugere der har behov for meget støtte

HighBackSling er designet til brug i de mest almindeligt forekommende løftesituationer, fx til siddende forflytning mellem seng og kørestol, og hvor brugeren har behov for ekstra hovedstøtte. HighBackSling kan også benyttes til løft fra liggende position på gulvet. Denne standardmodel er egnet til de fleste brugere. Den høje ryg sikrer at brugeren støttes fra halebenet og til op over hovedet samt under benene. HighBackSling fås i mange forskellige materialer, udgaver og størrelser til brugere der vejer maks. 300 kg.

Art.nr.	HMI-nr.	Produkt navn	Beskrivelse	Enhed
40800002	63329	HighBackSling	Polyester, XX-Small	1 stk.
40800003	51914	HighBackSling	Polyester, X-Small	1 stk.
40800004	51909	HighBackSling	Polyester, Small	1 stk.
40800006	51910	HighBackSling	Polyester, Medium	1 stk.
40800007	51911	HighBackSling	Polyester, Large	1 stk.
40800008	51912	HighBackSling	Polyester, X-Large	1 stk.
40800009	51913	HighBackSling	Polyester, XX-Large	1 stk.
40820002	63330	HighBackSling	Polyesternet, XX-Small	1 stk.
40820003	51916	HighBackSling	Polyesternet, X-Small	1 stk.
40820004	51917	HighBackSling	Polyesternet, Small	1 stk.
40820006	51918	HighBackSling	Polyesternet, Medium	1 stk.
40820007	51919	HighBackSling	Polyesternet, Large	1 stk.
40820008	51920	HighBackSling	Polyesternet, X-Large	1 stk.
40820009	51921	HighBackSling	Polyesternet, XX-Large	1 stk.
40822002	64847	HighBackSling	Polyesternet, ikke forstærket, XX-Small	1 stk.
40822003	64848	HighBackSling	Polyesternet, ikke forstærket, X-Small	1 stk.
40822004	64849	HighBackSling	Polyesternet, ikke forstærket, Small	1 stk.
40822006	64850	HighBackSling	Polyesternet, ikke forstærket, Medium	1 stk.
40822007	64851	HighBackSling	Polyesternet, ikke forstærket, Large	1 stk.
40822008	64852	HighBackSling	Polyesternet, ikke forstærket, X-Large	1 stk.
40822009	64853	HighBackSling	Polyesternet, ikke forstærket, XX-Large	1 stk.
40852002	63331	HighBackSling	Plastiknet, XX-Small	1 stk.
40852003	51922	HighBackSling	Plastiknet, X-Small	1 stk.
40852004	51923	HighBackSling	Plastiknet, Small	1 stk.
40852006	51924	HighBackSling	Plastiknet, Medium	1 stk.
40852007	51925	HighBackSling	Plastiknet, Large	1 stk.
40852008	51926	HighBackSling	Plastiknet, X-Large	1 stk.
40852009	51927	HighBackSling	Plastiknet, XX-Large	1 stk.
40890004	64854	HighBackSling	Engangs, non-woven, Small	5 stk.
40890006	64855	HighBackSling	Engangs, non-woven, Medium	5 stk.
40890007	64856	HighBackSling	Engangs, non-woven, Large	5 stk.
40890008	64857	HighBackSling	Engangs, non-woven, X-Large	5 stk.
40890009	78942	HighBackSling	Engangs, non-woven, XX-Large	5 stk.





ShellHBSling



Unik skålform med justerbar hovedstøtte

ShellHBSling er designet til brug i de mest almindeligt forekommende løftesituationer, fx til siddende forflytning mellem seng og kørestol, og hvor brugeren har behov for ekstra hovedstøtte. ShellHBSling kan også benyttes til løft fra liggende position på gulvet. Det skålformede sejl følger kroppens form og muliggør en opret siddestilling der nemt kan reguleres ved hjælp af alternative ophængsstropper. Den justerbare hovedstøtte giver den enkelte bruger en perfekt støtte til hovedet. Den høje ryg sikrer at brugeren støttes fra halebenet og til op over hovedet samt under benene. ShellHBSling fås i mange forskellige størrelser, alle til brugere der vejer maks. 300 kg.

Art.nr.	HMI-nr.	Produkt navn	Beskrivelse	Enhed
40700002	63294	ShellHBSling	Polyester, XX-Small	1 stk.
40700003	63295	ShellHBSling	Polyester, X-Small	1 stk.
40700004	63296	ShellHBSling	Polyester, Small	1 stk.
40700006	63297	ShellHBSling	Polyester, Medium	1 stk.
40700007	63298	ShellHBSling	Polyester, Large	1 stk.
40700008	63299	ShellHBSling	Polyester, X-Large	1 stk.
40700009	63315	ShellHBSling	Polyester, XX-Large	1 stk.



Løftesejl

Delte benstropper / Høj ryg



FlexibleSling



Bøjelig støtte til brugere med deformiteter

FlexibleSling er et sejl der imødekommer behovet for masser af støtte, og som kan følge kroppens konturer fleksibelt og give brugeren en tryk fornemmelse. FlexibleSling er designet til brug i de mest almindeligt forekommende løftesituationer, fx til siddende forflytning mellem seng og kørestol, og specielt til brugere med deformiteter, og brugeren der har behov for ekstra hovedstøtte. FlexibleSling kan også benyttes til løft fra liggende position på gulvet. Den høje ryg sikrer at brugeren støttes fra halebenet og til op over hovedet samt under benene. FlexibleSling fås i to udgaver og mange forskellige størrelser, alle til brugere der vejer maks. 300 kg. FlexibleSling fås også med udelte benstropper samt med udelte benstropper og udskæring til toiletstol (side 81).

Art.nr.	HMI-nr.	Produkt navn	Beskrivelse	Enhed
42520002	55308	FlexibleSling	Polyesternet, XX-Small	1 stk.
42520003	51958	FlexibleSling	Polyesternet, X-Small	1 stk.
42520004	51959	FlexibleSling	Polyesternet, Small	1 stk.
42520006	51960	FlexibleSling	Polyesternet, Medium	1 stk.
42520007	51961	FlexibleSling	Polyesternet, Large	1 stk.
42520008	55353	FlexibleSling	Polyesternet, X-Large	1 stk.
42522002	64858	FlexibleSling	Polyesternet, ikke forstærket, XX-Small	1 stk.
42522003	51953	FlexibleSling	Polyesternet, ikke forstærket, X-Small	1 stk.
42522004	51954	FlexibleSling	Polyesternet, ikke forstærket, Small	1 stk.
42522006	51955	FlexibleSling	Polyesternet, ikke forstærket, Medium	1 stk.
42522007	51956	FlexibleSling	Polyesternet, ikke forstærket, Large	1 stk.
42522008	51957	FlexibleSling	Polyesternet, ikke forstærket, X-Large	1 stk.



AmpHBSling



Til brugere med høje benamputationer som har behov for meget støtte

AmpHBSling er designet til brug i de mest almindeligt forekommende løftesituationer, fx til siddende forflytning mellem seng og kørestol, også hvor et løftesejl uden delte benstropper ville have været at foretrække, for eksempel til løft af patienter med dobbelte høje benamputationer. Den høje ryg sikrer at brugeren støttes fra halebenet og til op over hovedet samt under benene. AmpHBSling fås i mange forskellige størrelser, alle til brugere der vejer maks. 300 kg.

Art.nr.	HMI-nr.	Produkt navn	Beskrivelse	Enhed
42800004	84847	AmpHBSling	Polyester, Small	1 stk.
42800006	84848	AmpHBSling	Polyester, Medium	1 stk.
42800007	84849	AmpHBSling	Polyester, Large	1 stk.
42800008	84850	AmpHBSling	Polyester, X-Large	1 stk.





HygieneHBSling



Til toiletbesøg og til brugere der har behov for meget støtte

HygieneHBSling er et løftesejl som er nemt at påsætte og gør det nemmere for hjælperen at klæde brugeren af og på i forbindelse med toiletbesøg. HygieneHBSling er designet til brugere der har behov for ekstra meget støtte, også til hovedet. Den høje ryg sikrer at brugeren støttes bag ryggen, op bag hovedet, omkring overkroppen samt under benene. HygieneHBSling fås i mange forskellige størrelser, alle til brugere der vejer maks. 300 kg.

Art.nr.	HMI-nr.	Produkt navn	Beskrivelse	Enhed
43704002	63319	HygieneHBSling	Polyester, XX-Small	1 stk.
43704003	54794	HygieneHBSling	Polyester, X-Small	1 stk.
43704004	54795	HygieneHBSling	Polyester, Small	1 stk.
43704006	54796	HygieneHBSling	Polyester, Medium	1 stk.
43704007	54797	HygieneHBSling	Polyester, Large	1 stk.
43704008	54798	HygieneHBSling	Polyester, X-Large	1 stk.
43704009	63320	HygieneHBSling	Polyester, XX-Large	1 stk.





BasicSling



Standardmodel til brugere med god hovedstabilitet

BasicHBSling er designet til brug i de mest almindeligt forekommende løftesituationer, fx til siddende forflytning mellem seng og kørestol, og hvor patienten har dårlig torsostabilitet, men god hovedstabilitet. Denne standardmodel er egnet til de fleste brugere med god hovedstabilitet. Den skulderhøje ryg sikrer at brugeren støttes fra halebenet og op til skuldrene samt under benene. BasicBackSling fås i mange forskellige materialer, udgaver og størrelser, alle til brugere der vejer maks. 300 kg.

Art.nr.	HMI-nr.	Produkt navn	Beskrivelse	Enhed
40500002	63313	BasicSling	Polyester, XX-Small	1 stk.
40500003	51729	BasicSling	Polyester, X-Small	1 stk.
40500004	51730	BasicSling	Polyester, Small	1 stk.
40500006	51731	BasicSling	Polyester, Medium	1 stk.
40500007	51732	BasicSling	Polyester, Large	1 stk.
40500008	51733	BasicSling	Polyester, X-Large	1 stk.
40500009	63314	BasicSling	Polyester, XX-Large	1 stk.
40520002	63327	BasicSling	Polyesternet, XX-Small	1 stk.
40520003	51905	BasicSling	Polyesternet, X-Small	1 stk.
40520004	51906	BasicSling	Polyesternet, Small	1 stk.
40520006	51907	BasicSling	Polyesternet, Medium	1 stk.
40520007	51908	BasicSling	Polyesternet, Large	1 stk.
40520008	64860	BasicSling	Polyesternet, X-Large	1 stk.
40520009	64861	BasicSling	Polyesternet, XX-Large	1 stk.
40522002	64862	BasicSling	Polyesternet, ikke forstærket, XX-Small	1 stk.
40522003	64863	BasicSling	Polyesternet, ikke forstærket, X-Small	1 stk.
40522004	64864	BasicSling	Polyesternet, ikke forstærket, Small	1 stk.
40522006	64865	BasicSling	Polyesternet, ikke forstærket, Medium	1 stk.
40522007	64866	BasicSling	Polyesternet, ikke forstærket, Large	1 stk.
40522008	64867	BasicSling	Polyesternet, ikke forstærket, X-Large	1 stk.
40522009	64868	BasicSling	Polyesternet, ikke forstærket, XX-Large	1 stk.





AmpSling



Til brugere med høje benamputationer

AmpHBSling er designet til brug i de mest almindeligt forekommende løftesituationer, fx til siddende forflytning mellem seng og kørestol, også hvor et løftesejl uden delte benstropser ville have været at foretrække, for eksempel til løft af patienter med dobbelte høje benamputationer. Den skulderhøje ryg sikrer at brugeren støttes fra halebenet og op til skuldrene samt under benene. AmpSling fås i forskellige materialer og mange forskellige størrelser, alle til brugere der vejer maks. 300 kg.

Art.nr.	HMI-nr.	Produkt navn	Beskrivelse	Enhed
42700003	51983	AmpSling	Polyester, X-Small	1 stk.
42700004	51984	AmpSling	Polyester, Small	1 stk.
42700006	51985	AmpSling	Polyester, Medium	1 stk.
42700007	51986	AmpSling	Polyester, Large	1 stk.
42700008	51987	AmpSling	Polyester, X-Large	1 stk.
42700009	63321	AmpSling	Polyester, XX-Large	1 stk.
42720003	64877	AmpSling	Polyesternet, X-Small	1 stk.
42720004	64878	AmpSling	Polyesternet, Small	1 stk.
42720006	64879	AmpSling	Polyesternet, Medium	1 stk.
42720007	64880	AmpSling	Polyesternet, Large	1 stk.
42720008	64881	AmpSling	Polyesternet, X-Large	1 stk.
42720009	64882	AmpSling	Polyesternet, XX-Large	1 stk.



Løftesejl

Delte benstropper / Lav ryg



LowBackSling



Standardmodel til mere aktive brugere

LowBackSling er designet til brug i de mest almindeligt forekommende løftesituationer, fx til siddende forflytning mellem seng og kørestol, og hvor brugeren har torsostabilitet. Denne standardmodel er egnet til de fleste brugere med torsostabilitet. Den lave ryg sikrer at brugeren støttes fra halebenet og op til armhulerne samt under benene. LowBackSling fås i mange forskellige materialer og størrelser, alle til brugere der vejer maks. 300 kg.

Art.nr.	HMI-nr.	Produkt navn	Beskrivelse	Enhed
40200002	63311	LowBackSling	Polyester, XX-Small	1 stk.
40200003	51724	LowBackSling	Polyester, X-Small	1 stk.
40200004	51725	LowBackSling	Polyester, Small	1 stk.
40200006	51726	LowBackSling	Polyester, Medium	1 stk.
40200007	51727	LowBackSling	Polyester, Large	1 stk.
40200008	51728	LowBackSling	Polyester, X-Large	1 stk.
40200009	63312	LowBackSling	Polyester, XX-Large	1 stk.
40220002	64883	LowBackSling	Polyesternet, XX-Small	1 stk.
40220003	64884	LowBackSling	Polyesternet, X-Small	1 stk.
40220004	64885	LowBackSling	Polyesternet, Small	1 stk.
40220006	64886	LowBackSling	Polyesternet, Medium	1 stk.
40220007	64887	LowBackSling	Polyesternet, Large	1 stk.
40220008	64888	LowBackSling	Polyesternet, X-Large	1 stk.
40220009	64889	LowBackSling	Polyesternet, XX-Large	1 stk.



HygieneSling



Til toiletbesøg – tre udgaver til mere aktive brugere

HygieneSling er et løftesejl som er nemt at påsætte og gør det nemmere for hjælperen at klæde brugeren af og på i forbindelse med toiletbesøg. HygieneSling er designet til brugere med tilstrækkelig muskeltonus. Den lave ryg sikrer at brugeren støttes bag ryggen, op til armhulerne samt under benene. HygieneSling fås i to udgaver, med et bælte og ekstra rygstøtte og i en lang række størrelser til brugere der vejer maks. 300 kg.



Art.nr.	HMI-nr.	Produktnavn	Beskrivelse	Enhed
43504002	63332	HygieneSling	Polyester, med bælte, XX-Small	1 stk.
43504003	51932	HygieneSling	Polyester, med bælte, X-Small	1 stk.
43504004	51928	HygieneSling	Polyester, med bælte, Small	1 stk.
43504006	51929	HygieneSling	Polyester, med bælte, Medium	1 stk.
43504007	51930	HygieneSling	Polyester, med bælte, Large	1 stk.
43504008	51931	HygieneSling	Polyester, med bælte, X-Large	1 stk.
43504009	63333	HygieneSling	Polyester, med bælte, XX-Large	1 stk.
43904003	64918	HygieneSling	Polyester, ekstra rygstøtte, X-Small	1 stk.
43904004	64919	HygieneSling	Polyester, ekstra rygstøtte, Small	1 stk.
43904006	64922	HygieneSling	Polyester, ekstra rygstøtte, Medium	1 stk.
43904007	64923	HygieneSling	Polyester, ekstra rygstøtte, Large	1 stk.
43904008	64924	HygieneSling	Polyester, ekstra rygstøtte, X-Large	1 stk.





HygieneLBSling



Til toiletbesøg – ekstra støtte til brugere med god hoved- og torsostabilitet

HygieneLBSling er et løftesejl som er nemt at påsætte og gør det nemmere for hjælperen at klæde brugeren af og på i forbindelse med toiletbesøg. HygieneLBSling er designet til brugere med god hoved- og torsostabilitet og tilstrækkelig muskeltonus. Den lave ryg sikrer at brugeren støttes bag ryggen, op til armhulerne, omkring overkroppen samt under benene. HygieneLBSling fås i mange forskellige størrelser, alle til brugere der vejer maks. 300 kg.

Art.nr.	HMI-nr.	Produkt navn	Beskrivelse	Enhed
43804002	64925	HygieneLBSling	Polyester, XX-Small	1 stk.
43804003	64926	HygieneLBSling	Polyester, X-Small	1 stk.
43804004	64927	HygieneLBSling	Polyester, Small	1 stk.
43804006	64928	HygieneLBSling	Polyester, Medium	1 stk.
43804007	64929	HygieneLBSling	Polyester, Large	1 stk.
43804008	64933	HygieneLBSling	Polyester, X-Large	1 stk.
43804009	64935	HygieneLBSling	Polyester, XX-Large	1 stk.





FlexibleSling, udelte, med udsækning til toiletstol

FlexibleSling, udelte



Skånsomt og fleksibelt, med maksimal støtte

FlexibleSling, udelte, er et løftesejl der imødekommer behovet for masser af støtte, og som kan følge kroppens konturer fleksibelt og give brugeren en tryk fornemmelse. FlexibleSling, udelte, er designet til brug i de mest almindeligt forekommende løftesituationer, fx til siddende forflytning mellem seng og kørestol, og specielt til brugere med deformiteter, og brugere der har behov for ekstra hovedstøtte. Den høje ryg sikrer at brugeren støttes fra halebenet og til op over hovedet samt under benene. FlexibleSling, udelte, findes også med udsækning til toiletstol. Denne udgave er designet til at lette løft i forbindelse med toiletbesøg, især til brugere med deformiteter, og som har behov for ekstra hovedstøtte. Begge udgaver af FlexibleSling, udelte, fås i mange forskellige størrelser, alle til brugere der vejer maks. 300 kg. FlexibleSling fås også med delte benstropper (side 74).

Art.nr.	HMI-nr.	Produkt navn	Beskrivelse	Enhed
42521003	64962	FlexibleSling, udelte	Polyesternet, X-Small	1 stk.
42521004	64963	FlexibleSling, udelte	Polyesternet, Small	1 stk.
42521006	64964	FlexibleSling, udelte	Polyesternet, Medium	1 stk.
42521007	64965	FlexibleSling, udelte	Polyesternet, Large	1 stk.
42521008	64966	FlexibleSling, udelte	Polyesternet, X-Large	1 stk.
42521403	64967	FlexibleSling, udelte	Polyesternet, med udsækning til toiletstol, X-Small	1 stk.
42521404	64968	FlexibleSling, udelte	Polyesternet, med udsækning til toiletstol, Small	1 stk.
42521406	64969	FlexibleSling, udelte	Polyesternet, med udsækning til toiletstol, Medium	1 stk.
42521407	64970	FlexibleSling, udelte	Polyesternet, med udsækning til toiletstol, Large	1 stk.
42521408	64971	FlexibleSling, udelte	Polyesternet, med udsækning til toiletstol, X-Large	1 stk.



ClassicHBSling



Skånsomt til brugere der har behov for meget støtte

ClassicHBSling muliggør en sikker og behagelig siddende position til brugere der har behov for ekstra støtte til hovedet, og giver brugeren en tryk fornemmelse. ClassicHBSling er designet til brug i de mest almindeligt forekommende løftesituationer, fx til siddende forflytning mellem seng og kørestol, og er også velegnet til brugere med høje benamputationer. Den høje ryg sikrer at brugeren er støttet hele vejen fra knæhaserne og til op over hovedet. ClassicHBSling fås i mange forskellige størrelser, alle til brugere der vejer maks. 300 kg.



Art.nr.	HMI-nr.	Produkt navn	Beskrivelse	Enhed
41522003	51951	ClassicHBSling	Polyesternet, X-Small	1 stk.
41522004	51943	ClassicHBSling	Polyesternet, Small	1 stk.
41522006	51945	ClassicHBSling	Polyesternet, Medium	1 stk.
41522007	51948	ClassicHBSling	Polyesternet, Large	1 stk.
41522008	51952	ClassicHBSling	Polyesternet, X-Large	1 stk.



Løftesejl

Udelte benstroppe / Skulderhøj ryg



ClassicSling



Skånsom støtte til brugere med god hovedstabilitet

ClassicSling muliggør en sikker og komfortabel siddende position og giver brugeren en tryk følelse. ClassicSling er designet til brug i de mest almindeligt forekommende løftesituationer, fx til siddende forflytning mellem seng og kørestol, og er også velegnet til brugere med høje benamputationer. Den skulderhøje ryg sikrer at brugeren støttes fra knæhaserne og op til skuldrene samt under benene. ClassicSling findes også med udkæring til toiletstol. Denne udgave er designet til at lette løft i forbindelse med toiletbesøg. Begge udgaver af ClassicSling fås i mange forskellige størrelser, alle til brugere der vejer maks. 300 kg.

Art.nr.	HMI-nr.	Produkt navn	Beskrivelse	Enhed
41222003	51949	ClassicSling	Polyesternet, X-Small	1 stk.
41222004	51940	ClassicSling	Polyesternet, Small	1 stk.
41222006	51941	ClassicSling	Polyesternet, Medium	1 stk.
41222007	51942	ClassicSling	Polyesternet, Large	1 stk.
41222008	51950	ClassicSling	Polyesternet, X-Large	1 stk.



BariSling



Til ekstremt store og tunge brugere – over 200 kg

BariSling er et løftesejl der er designet til løft af brugere som vejer 200 kg eller mere. Det kan benyttes sammen med både mobile og stationære personløftere, med en 4-punkts ophængsbøjle eller med BariTurn. BariSling har seks ophængspunkter; to stropper bagpå og fire foruden, under benene, for at fordele trykket sikkert og behageligt. Den skulderhøje ryg sikrer at brugeren støttes fra knæhaserne og op til skuldrene samt under benene. BariSling fås i polyester og i to størrelser til brugere der vejer maks. 570 kg.

Art.nr.	HMI-nr.	Produkt navn	Beskrivelse	Enhed
47001010	-	BariSling	Polyester, XXX-Large	1 stk.
47001011	-	BariSling	Polyester, XXXX-Large	1 stk.





StretcherSling

StretcherSling er et løftesejl der benyttes sammen med mobile eller stationære personløftere og Direct Healthcare Groups StretcherBar, en specielt designet ophængsbøjle til vandrette løft og forflytninger af brugere der ligger ned. StretcherSling har ti ophængspunkter, fem på hver side af brugeren, hvilket giver en jævnt fordelt støtte under hele kroppen. StretcherSling fås i polyester og én størrelse til alle brugere op til 300 kg.

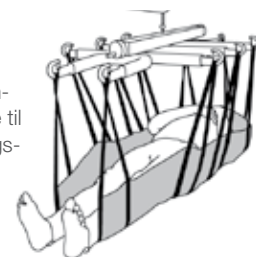

Art.nr.	HMI-nr.	Produkt navn	Beskrivelse	Enhed
46502007	51992	StretcherSling	Polyester, onesize	1 stk.

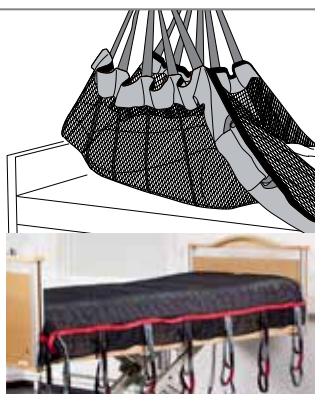

SafeHandlingSheet

SafeHandlingSheet er et lagen der benyttes til horisontale løft eller til positionering af en sengeliggende bruger uden at belaste hjælperen unødigt. SafeHandlingSheet benyttes sammen med mobile eller stationære personløftere og en 2-punkts ophængsbøjle. SafeHandlingSheet fås i polyesternet og passer til forskellige brugere og situationer.

Art.nr.	HMI-nr.	Produkt navn	Beskrivelse	Enhed
47522007	51982	SafeHandlingSheet	Polyesternet, Large, maks. 300 kg	1 stk.
47542007	-	SafeHandlingSheet	Polyesternet/WendyLett4Way, Large, maks. 300 kg	1 stk.



PositioningSling

PositioningSling er et lagen der benyttes til vandrette løft eller til positionering af en sengeliggende bruger uden at belaste hjælperen unødigt. PositioningSheet benyttes sammen med mobile eller stationære personløftere og en 2-punkts ophængsbøjle.

Art.nr.	HMI-nr.	Produkt navn	Beskrivelse	Enhed
547810	-	PositioningSling	Polyester, engangs, maks. 450 kg	10 stk.



Løft





ThoraxSling

ThoraxSling

ThoraxSling er specielt tilpasset ståveste der benyttes sammen med Direct Healthcare Groups ståløftere MiniLift200, MiniLift160 og MiniLift125. Den er nem for hjælperen at påsætte, og giver samtidig brugeren en øget følelse af sikkerhed ved op-at-stå- og ståtræning. ThoraxSling kan også benyttes ved toiletbesøg. ThoraxSling findes i to modeller; en der giver øget støtte bag ryggen (ThoraxSling), og en der også giver støtte under sædepartiet (ThoraxSling, med sædestøtte), og i flere materialer og størrelser. Begge modeller af ThoraxSling fås i en holdbar og vedligeholdelsesvenlig polyester. ThoraxSling i polyester er beregnet til brugere der vejer maks. 300 kg.

ThoraxSling,
med sædestøtte

Art.nr.	HMI-nr.	Produktnavn	Beskrivelse	Enhed
45500003	79531	ThoraxSling	Polyester, X-Small	1 stk.
45500004	51152	ThoraxSling	Polyester, Small	1 stk.
45500006	51154	ThoraxSling	Polyester, Medium	1 stk.
45500007	51155	ThoraxSling	Polyester, Large	1 stk.
45500008	51156	ThoraxSling	Polyester, X-Large	1 stk.
45500009	51157	ThoraxSling	Polyester, XX-Large	1 stk.
45600004	64936	ThoraxSling	Med sædestøtte, polyester, Small	1 stk.
45600006	64937	ThoraxSling	Med sædestøtte, polyester, Medium	1 stk.
45600007	64938	ThoraxSling	Med sædestøtte, polyester, Large	1 stk.
45600008	64939	ThoraxSling	Med sædestøtte, polyester, X-Large	1 stk.



Løftesejl

Op-at-stå / Stående / Gående



StandingVest

StandingVest er en løftevest specielt designet til løft i forbindelse med ståtræning hvor brugeren benytter et ståstøttebord. StandingVest yder støtte i skridtet, omkring overkroppen og hele vejen op bag hovedet. Den holdes på plads af en skridtsele i lysken. StandingVest fås i forskellige størrelser, alle til brugere der vejer maks. 300 kg.

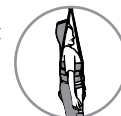

Art.nr.	HMI-nr.	Produkt navn	Beskrivelse	Enhed
44503003	51970	StandingVest	Polyester, X-Small	1 stk.
44503004	51971	StandingVest	Polyester, Small	1 stk.
44503006	51972	StandingVest	Polyester, Medium	1 stk.
44503007	51973	StandingVest	Polyester, Large	1 stk.
44503008	51974	StandingVest	Polyester, X-Large	1 stk.



WalkingVest

WalkingVest er en vest designet til op-at-stå- og gangtræning med hjælp fra en stationær eller mobil personløfter. WalkingVest giver støtte i skridtet og holdes på plads med en polstret sele. WalkingVest fås i forskellige størrelser, alle til brugere der vejer maks. 300 kg.



Art.nr.	HMI-nr.	Produkt navn	Beskrivelse	Enhed
44200002	51963	WalkingVest	Polyester, XX-Small	1 stk.
44200003	51964	WalkingVest	Polyester, X-Small	1 stk.
44200004	51965	WalkingVest	Polyester, Small	1 stk.
44200006	51966	WalkingVest	Polyester, Medium	1 stk.
44200007	51967	WalkingVest	Polyester, Large	1 stk.
44200008	51968	WalkingVest	Polyester, X-Large	1 stk.
44200009	51969	WalkingVest	Polyester, XX-Large	1 stk.





BariVest

Til aktivering af ekstremt store og tunge brugere

BariVest er en vest der er designet til op-at-stå-, stå- og gangtræning til brugere der vejer 180 kg eller mere. Den kan benyttes sammen med både mobile og stationære personløftere, med en 4-punkts ophængsbøjle eller med BariTurn. BariVest består af en rygsektion, en frontsektion og en smallere sektion i midten for at give en behagelig pasform i skridtet. Den har to ophængningsstroppe både foran og bagpå samt bæltter fordelt på tre niveauer. BariVest fås i forskellige størrelser, alle til brugere der vejer maks. 570 kg.



Art.nr.	HMI-nr.	Produkt navn	Beskrivelse	Enhed
47103010	-	BariVest	Polyester, XXX-Large	1 stk.
47103011	-	BariVest	Polyester, XXXX-Large	1 stk.



LimbSling

LimbSling er designet som en nem og bekvem hjælp til at løfte brugerens ben eller arm, for eksempel for at give bedre forhold ved behandling og sårpleje. LimbSling er meget praktisk til store og tunge brugere. LimbSling påsættes ved at placere den under den arm eller det ben der skal løftes, og fastgøre løftestroppe til ophængsbøjlen. LimbSling fås i én størrelse.



Art.nr.	HMI-nr.	Produkt navn	Beskrivelse	Enhed
49200006	-	LimbSling	Polyester, maks. 300 kg	1 stk.



Størrelsesguide til løftesejl.

Delte benstroppe/Høj ryg



Art.nr.	HMI-nr.	Produktnavn	Materiale / Beskrivelse	Maks. last	Størrelse	Anb. brugervægt	Løftesejlets sædemål	Løftesejlets totale højde
40800002	63329	HighBackSling	Polyester	300 kg	XXS	10-25 kg	20 cm	77 cm
40800003	51914	HighBackSling	Polyester	300 kg	XS	20-35 kg	25 cm	85 cm
40800004	51909	HighBackSling	Polyester	300 kg	S	30-55 kg	35 cm	91 cm
40800006	51910	HighBackSling	Polyester	300 kg	M	50-90 kg	45 cm	94 cm
40800007	51911	HighBackSling	Polyester	300 kg	L	80-110 kg	56 cm	98 cm
40800008	51912	HighBackSling	Polyester	300 kg	XL	110-160 kg	62 cm	98 cm
40800009	51913	HighBackSling	Polyester	300 kg	XXL	130-200 kg	70 cm	102 cm
40820002	63330	HighBackSling	Polyesternet	300 kg	XXS	10-25 kg	20 cm	77 cm
40820003	51916	HighBackSling	Polyesternet	300 kg	XS	20-35 kg	25 cm	85 cm
40820004	51917	HighBackSling	Polyesternet	300 kg	S	30-55 kg	35 cm	91 cm
40820006	51918	HighBackSling	Polyesternet	300 kg	M	50-90 kg	45 cm	94 cm
40820007	51919	HighBackSling	Polyesternet	300 kg	L	80-110 kg	56 cm	98 cm
40820008	51920	HighBackSling	Polyesternet	300 kg	XL	110-160 kg	62 cm	98 cm
40820009	51921	HighBackSling	Polyesternet	300 kg	XXL	130-200 kg	70 cm	102 cm
40822002	64847	HighBackSling	Polyesternet, <i>ikke forst.</i>	300 kg	XXS	10-25 kg	20 cm	77 cm
40822003	64848	HighBackSling	Polyesternet, <i>ikke forst.</i>	300 kg	XS	20-35 kg	25 cm	85 cm
40822004	64849	HighBackSling	Polyesternet, <i>ikke forst.</i>	300 kg	S	30-55 kg	35 cm	91 cm
40822006	64850	HighBackSling	Polyesternet, <i>ikke forst.</i>	300 kg	M	50-90 kg	45 cm	94 cm
40822007	64851	HighBackSling	Polyesternet, <i>ikke forst.</i>	300 kg	L	80-110 kg	56 cm	98 cm
40822008	64852	HighBackSling	Polyesternet, <i>ikke forst.</i>	300 kg	XL	110-160 kg	62 cm	98 cm
40822009	64853	HighBackSling	Polyesternet, <i>ikke forst.</i>	300 kg	XXL	130-200 kg	70 cm	102 cm
40852002	63331	HighBackSling	Plastiknet	300 kg	XXS	10-25 kg	20 cm	77 cm
40852003	51922	HighBackSling	Plastiknet	300 kg	XS	20-35 kg	25 cm	85 cm
40852004	51923	HighBackSling	Plastiknet	300 kg	S	30-55 kg	35 cm	91 cm
40852006	51924	HighBackSling	Plastiknet	300 kg	M	50-90 kg	45 cm	94 cm
40852007	51925	HighBackSling	Plastiknet	300 kg	L	80-110 kg	56 cm	98 cm
40852008	51926	HighBackSling	Plastiknet	300 kg	XL	110-160 kg	62 cm	98 cm
40852009	51927	HighBackSling	Plastiknet	300 kg	XXL	130-200 kg	70 cm	102 cm
40890004	64854	HighBackSling	Engangs, <i>non-woven</i>	200 kg	S	30-55 kg	35 cm	91 cm
40890006	64855	HighBackSling	Engangs, <i>non-woven</i>	200 kg	M	50-90 kg	45 cm	94 cm
40890007	64856	HighBackSling	Engangs, <i>non-woven</i>	200 kg	L	80-110 kg	56 cm	98 cm
40890008	64857	HighBackSling	Engangs, <i>non-woven</i>	200 kg	XL	110-160 kg	62 cm	98 cm
40890009	78942	HighBackSling	Engangs, <i>non-woven</i>	300 kg	XXL	150-250 kg	70 cm	102 cm
40700002	63294	ShellHBSling	Polyester	300 kg	XXS	10-30 kg	17 cm	80 cm
40700003	63295	ShellHBSling	Polyester	300 kg	XS	20-35 kg	25 cm	85 cm
40700004	63296	ShellHBSling	Polyester	300 kg	S	30-55 kg	35 cm	94 cm
40700006	63297	ShellHBSling	Polyester	300 kg	M	50-90 kg	40 cm	97 cm
40700007	63298	ShellHBSling	Polyester	300 kg	L	80-120 kg	45 cm	98 cm
40700008	63299	ShellHBSling	Polyester	300 kg	XL	110-160 kg	55 cm	100 cm
40700009	63315	ShellHBSling	Polyester	300 kg	XXL	150-210 kg	65 cm	100 cm
42520002	55308	FlexibleSling	Polyesternet	300 kg	XXS	10-30 kg	20 cm	75 cm
42520003	51958	FlexibleSling	Polyesternet	300 kg	XS	20-35 kg	25 cm	81 cm
42520004	51959	FlexibleSling	Polyesternet	300 kg	S	25-55 kg	35 cm	90 cm
42520006	51960	FlexibleSling	Polyesternet	300 kg	M	50-75 kg	45 cm	102 cm
42520007	51961	FlexibleSling	Polyesternet	300 kg	L	70-110 kg	55 cm	102 cm
42520008	55353	FlexibleSling	Polyesternet	300 kg	XL	100-130 kg	65 cm	104 cm
42522002	64858	FlexibleSling	Polyesternet, <i>ikke forst.</i>	300 kg	XXS	10-30 kg	20 cm	75 cm
42522003	51953	FlexibleSling	Polyesternet, <i>ikke forst.</i>	300 kg	XS	20-35 kg	25 cm	81 cm
42522004	51954	FlexibleSling	Polyesternet, <i>ikke forst.</i>	300 kg	S	25-55 kg	35 cm	90 cm
42522006	51955	FlexibleSling	Polyesternet, <i>ikke forst.</i>	300 kg	M	50-75 kg	45 cm	102 cm
42522007	51956	FlexibleSling	Polyesternet, <i>ikke forst.</i>	300 kg	L	70-110 kg	55 cm	102 cm
42522008	51957	FlexibleSling	Polyesternet, <i>ikke forst.</i>	300 kg	XL	100-130 kg	65 cm	104 cm
42800004	84847	AmpHBSling	Polyester	300 kg	S	35-60 kg	37 cm	90 cm
42800006	84848	AmpHBSling	Polyester	300 kg	M	50-80 kg	45 cm	97 cm
42800007	84849	AmpHBSling	Polyester	300 kg	L	70-110 kg	50 cm	100 cm
42800008	84850	AmpHBSling	Polyester	300 kg	XL	100-130 kg	60 cm	100 cm



Delte benstropser/Skulderhøj ryg



Art.nr.	HMI-nr.	Produktnavn	Materiale / Beskrivelse	Maks. last	Størrelse	Anb. brugervægt	Løftesejlets sædemål	Løftesejlets totale højde
40500002	63313	BasicSling	Polyester	300 kg	XXS	10-25 kg	21 cm	63 cm
40500003	51729	BasicSling	Polyester	300 kg	XS	20-35 kg	27 cm	65 cm
40500004	51730	BasicSling	Polyester	300 kg	S	35-55 kg	37 cm	77 cm
40500006	51731	BasicSling	Polyester	300 kg	M	45-80 kg	50 cm	89 cm
40500007	51732	BasicSling	Polyester	300 kg	L	75-110 kg	60 cm	95 cm
40500008	51733	BasicSling	Polyester	300 kg	XL	100-150 kg	65 cm	98 cm
40500009	63314	BasicSling	Polyester	300 kg	XXL	140-200 kg	75 cm	98 cm
40520002	63327	BasicSling	Polyesternet	300 kg	XXS	10-25 kg	21 cm	63 cm
40520003	51905	BasicSling	Polyesternet	300 kg	XS	20-35 kg	27 cm	65 cm
40520004	51906	BasicSling	Polyesternet	300 kg	S	35-55 kg	37 cm	77 cm
40520006	51907	BasicSling	Polyesternet	300 kg	M	45-80 kg	50 cm	89 cm
40520007	51908	BasicSling	Polyesternet	300 kg	L	75-110 kg	60 cm	95 cm
40520008	64860	BasicSling	Polyesternet	300 kg	XL	100-150 kg	65 cm	98 cm
40520009	64861	BasicSling	Polyesternet	300 kg	XXL	140-200 kg	75 cm	98 cm
40522002	64862	BasicSling	Polyesternet, <i>ikke forst.</i>	300 kg	XXS	10-25 kg	21 cm	63 cm
40522003	64863	BasicSling	Polyesternet, <i>ikke forst.</i>	300 kg	XS	20-35 kg	27 cm	65 cm
40522004	64864	BasicSling	Polyesternet, <i>ikke forst.</i>	300 kg	S	35-55 kg	37 cm	77 cm
40522006	64865	BasicSling	Polyesternet, <i>ikke forst.</i>	300 kg	M	45-80 kg	50 cm	89 cm
40522007	64866	BasicSling	Polyesternet, <i>ikke forst.</i>	300 kg	L	75-110 kg	60 cm	95 cm
40522008	64867	BasicSling	Polyesternet, <i>ikke forst.</i>	300 kg	XL	100-150 kg	65 cm	98 cm
40522009	64868	BasicSling	Polyesternet, <i>ikke forst.</i>	300 kg	XXL	140-200 kg	75 cm	98 cm
42700003	51983	AmpSling	Polyester	300 kg	XS	20-40 kg	27 cm	85 cm
42700004	51984	AmpSling	Polyester	300 kg	S	35-60 kg	37 cm	90 cm
42700006	51985	AmpSling	Polyester	300 kg	M	50-80 kg	45 cm	97 cm
42700007	51986	AmpSling	Polyester	300 kg	L	70-110 kg	50 cm	100 cm
42700008	51987	AmpSling	Polyester	300 kg	XL	100-130 kg	60 cm	100 cm
42700009	63321	AmpSling	Polyester	300 kg	XXL	120-180 kg	70 cm	100 cm
42720003	64877	AmpSling	Polyesternet	300 kg	XS	20-40 kg	27 cm	85 cm
42720004	64878	AmpSling	Polyesternet	300 kg	S	35-60 kg	37 cm	90 cm
42720006	64879	AmpSling	Polyesternet	300 kg	M	50-80 kg	45 cm	97 cm
42720007	64880	AmpSling	Polyesternet	300 kg	L	70-110 kg	50 cm	100 cm
42720008	64881	AmpSling	Polyesternet	300 kg	XL	100-130 kg	60 cm	100 cm
42720009	64882	AmpSling	Polyesternet	300 kg	XXL	120-180 kg	70 cm	100 cm



Delte benstropser/Lav ryg



Art.nr.	HMI-nr.	Produktnavn	Materiale	Maks. last	Størrelse	Anb. brugervægt	Løftesejlets sædemål	Løftesejlets totale højde
40200002	63311	LowBackSling	Polyester	300 kg	XXS	10-25 kg	21 cm	60 cm
40200003	51724	LowBackSling	Polyester	300 kg	XS	20-35 kg	27 cm	60 cm
40200004	51725	LowBackSling	Polyester	300 kg	S	30-50 kg	37 cm	77 cm
40200006	51726	LowBackSling	Polyester	300 kg	M	45-80 kg	47 cm	85 cm
40200007	51727	LowBackSling	Polyester	300 kg	L	75-110 kg	57 cm	90 cm
40200008	51728	LowBackSling	Polyester	300 kg	XL	100-140 kg	67 cm	92 cm
40200009	63312	LowBackSling	Polyester	300 kg	XXL	130-190 k	77 cm	92 cm
40220002	64883	LowBackSling	Polyesternet	300 kg	XXS	10-25 kg	21 cm	60 cm
40220003	64884	LowBackSling	Polyesternet	300 kg	XS	20-35 kg	27 cm	60 cm
40220004	64885	LowBackSling	Polyesternet	300 kg	S	30-50 kg	37 cm	77 cm
40220006	64886	LowBackSling	Polyesternet	300 kg	M	45-80 kg	47 cm	85 cm
40220007	64887	LowBackSling	Polyesternet	300 kg	L	75-110 kg	57 cm	90 cm
40220008	64888	LowBackSling	Polyesternet	300 kg	XL	100-140 kg	67 cm	92 cm
40220009	64889	LowBackSling	Polyesternet	300 kg	XXL	130-190 kg	77 cm	92 cm



OBS!

For at afgøre hvilken model og størrelse samt hvilket materiale der er mest velegnet til den individuelle bruger, er det altid vigtigt at teste pastommen. Størrelsesguidens mål og anbefalinger er kun tænkt som en hjælp til at vælge løftesejl. Løftesejlets sædebredde giver en indikation af hvor brede brugerens hofter (fra trochanter til trochanter) må være. Brugerens sædebredde skal være inden for +/- 10 cm af løftesejlets siddebredde. Løftevestens bredde giver en indikation af omkredsen af brugerens overkrop. Bredden af brugerens thorax skal være inden for +/- 10 cm af vestens bredde. Løftesejlet er for stort hvis brugerens sædeparti glider for langt ud i den nederste åbning, eller hvis benstroppe glider fremad mod brugerens knæhuser. Løftesejlet er for lille hvis brugerens ansigt er for tæt på ophængsbojlen, hvis benstroppe gnaver i lysken, eller hvis sejlet ser ud til at være eller føles for stramt.

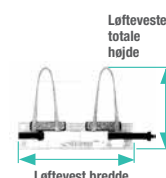
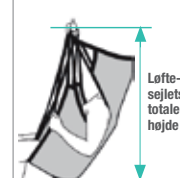
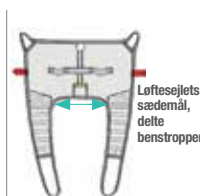
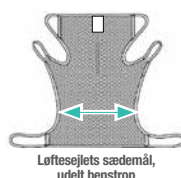

Udelt benstrop/Høj og skulderhøj ryg



Art.nr.	HMI-nr.	Produktnavn	Materiale	Maks. last	Størrelse	Anb. brugervægt	Løftesejlets sædemål	Løftesejlets totale højde
42521003	64962	FlexibleSling, <i>udelt</i>	Polyesternet	300 kg	XS	20-40 kg	75 cm	80 cm
42521004	64963	FlexibleSling, <i>udelt</i>	Polyesternet	300 kg	S	30-70 kg	85 cm	85 cm
42521006	64964	FlexibleSling, <i>udelt</i>	Polyesternet	300 kg	M	60-90 kg	94 cm	93 cm
42521007	64965	FlexibleSling, <i>udelt</i>	Polyesternet	300 kg	L	80-130 kg	105 cm	96 cm
42521008	64966	FlexibleSling, <i>udelt</i>	Polyesternet	300 kg	XL	110-180 kg	115 cm	98 cm
41522003	51951	ClassicHBSling	Polyesternet	300 kg	XS	20-40 kg	30 cm	95 cm
41522004	51943	ClassicHBSling	Polyesternet	300 kg	S	30-60 kg	40 cm	98 cm
41522006	51945	ClassicHBSling	Polyesternet	300 kg	M	55-85 kg	48 cm	106 cm
41522007	51948	ClassicHBSling	Polyesternet	300 kg	L	80-120 kg	65 cm	110 cm
41522008	51952	ClassicHBSling	Polyesternet	300 kg	XL	110-140 kg	80 cm	115 cm
41222003	51949	ClassicSling	Polyesternet	300 kg	XS	20-40 kg	30 cm	80 cm
41222004	51940	ClassicSling	Polyesternet	300 kg	S	30-60 kg	38 cm	90 cm
41222006	51941	ClassicSling	Polyesternet	300 kg	M	55-85 kg	46 cm	95 cm
41222007	51942	ClassicSling	Polyesternet	300 kg	L	80-120 kg	63 cm	98 cm
41222008	51950	ClassicSling	Polyesternet	300 kg	XL	110-140 kg	80 cm	100 cm
47001010	-	BariSling	Polyester	570 kg	XXXL	200-350 kg	-	-
47001011	-	BariSling	Polyester	570 kg	XXXXL	250-570 kg	-	-

Til og fra toilet/Høj og skulderhøj ryg



Art.nr.	HMI-nr.	Produktnavn	Materiale	Maks. last	Størrelse	Anb. brugervægt	Løftesejlets sædemål	Løftesejlets totale højde
43704002	63319	HygieneHBSling	Polyester	300 kg	XXS	10-30 kg	25 cm	92 cm
43704003	54794	HygieneHBSling	Polyester	300 kg	XS	25-45 kg	28 cm	92 cm
43704004	54795	HygieneHBSling	Polyester	300 kg	S	40-60 kg	30 cm	96 cm
43704006	54796	HygieneHBSling	Polyester	300 kg	M	55-80 kg	35 cm	102 cm
43704007	54797	HygieneHBSling	Polyester	300 kg	L	75-110 kg	41 cm	102 cm
43704008	54798	HygieneHBSling	Polyester	300 kg	XL	90-130 kg	46 cm	104 cm
43704009	63320	HygieneHBSling	Polyester	300 kg	XXL	120-170 kg	60 cm	104 cm
42521403	64967	FlexibleSling, <i>udelt*</i>	Polyesternet	300 kg	XS	20-40 kg	75 cm	80 cm
42521404	64968	FlexibleSling, <i>udelt*</i>	Polyesternet	300 kg	S	30-70 kg	85 cm	85 cm
42521406	64969	FlexibleSling, <i>udelt*</i>	Polyesternet	300 kg	M	60-90 kg	94 cm	93 cm
42521407	64970	FlexibleSling, <i>udelt*</i>	Polyesternet	300 kg	L	80-130 kg	105 cm	96 cm
42521408	64971	FlexibleSling, <i>udelt*</i>	Polyesternet	300 kg	XL	110-180 kg	115 cm	98 cm

**) med udskæring til toiletstol*

Til og fra toiletbesøg/Lav ryg



Art.nr.	HMI-nr.	Produktnavn	Materiale / Beskrivelse	Maks. last	Størrelse	Anb. brugervægt	Løftesejlets sædemål	Løftesejlets totale højde
43504002	63332	HygieneSling	Polyester, <i>med bælte</i>	300 kg	XXS	10-30 kg	25 cm	50 cm
43504003	51932	HygieneSling	Polyester, <i>med bælte</i>	300 kg	XS	25-45 kg	35 cm	65 cm
43504004	51928	HygieneSling	Polyester, <i>med bælte</i>	300 kg	S	40-60 kg	48 cm	75 cm
43504006	51929	HygieneSling	Polyester, <i>med bælte</i>	300 kg	M	55-85 kg	55 cm	87 cm
43504007	51930	HygieneSling	Polyester, <i>med bælte</i>	300 kg	L	75-100 kg	60 cm	93 cm
43504008	51931	HygieneSling	Polyester, <i>med bælte</i>	300 kg	XL	90-130 kg	80 cm	95 cm
43504009	63333	HygieneSling	Polyester, <i>med bælte</i>	300 kg	XXL	120-170 kg	90 cm	95 cm
43904003	64918	HygieneSling	Polyester, <i>ekstra rygstøtte</i>	300 kg	XS	25-45 kg	35 cm	65 cm
43904004	64919	HygieneSling	Polyester, <i>ekstra rygstøtte</i>	300 kg	S	40-60 kg	48 cm	75 cm
43904006	64922	HygieneSling	Polyester, <i>ekstra rygstøtte</i>	300 kg	M	55-85 kg	55 cm	87 cm
43904007	64923	HygieneSling	Polyester, <i>ekstra rygstøtte</i>	300 kg	L	75-100 kg	60 cm	93 cm
43904008	64924	HygieneSling	Polyester, <i>ekstra rygstøtte</i>	300 kg	XL	90-130 kg	80 cm	95 cm
43804002	64925	HygieneLBSling	Polyester	300 kg	XXS	10-30 kg	25 cm	92 cm
43804003	64926	HygieneLBSling	Polyester	300 kg	XS	25-45 kg	28 cm	92 cm
43804004	64927	HygieneLBSling	Polyester	300 kg	S	40-60 kg	30 cm	96 cm
43804006	64928	HygieneLBSling	Polyester	300 kg	M	55-80 kg	35 cm	102 cm
43804007	64929	HygieneLBSling	Polyester	300 kg	L	75-110 kg	41 cm	102 cm
43804008	64933	HygieneLBSling	Polyester	300 kg	XL	90-130 kg	46 cm	104 cm
43804009	64935	HygieneLBSling	Polyester	300 kg	XXL	120-170 kg	60 cm	104 cm

Vandrette løft/Vendinger



Art.nr.	HMI-nr.	Produkt navn	Materiale / Beskrivelse	Maks. last	Størrelse	Anb. brugervægt	Længde	Bredde
46502007	51992	StretcherSling	Polyester	300 kg	onesize	50-200 kg	180 cm	86 cm
46592007	-	StretcherSling	Engangs, <i>non-woven</i>	300 kg	onesize	50-200 kg	180 cm	86 cm
47522007	51982	SafeHandlingSheet	Polyesternet	300 kg	L	50-300 kg	240 cm	115 cm
47542007	-	SafeHandlingSheet	Polyesternet/WL4W	300 kg	L	50-300 kg	240 cm	115 cm
47502008	-	SafeHandlingSheet	Polyester	400 kg	XL	50-400 kg	240 cm	115 cm
47502009	-	SafeHandlingSheet	Polyester, <i>forst.</i>	570 kg	XXL	50-570 kg	240 cm	130 cm
547810	-	PositioningSling	Engangs, <i>non-woven, Polyester</i>	454 kg	onesize	50-400 kg	198 cm	132 cm

Op-at-stå/Stående med MiniLift

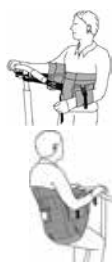

Art.nr.	HMI-nr.	Produkt navn	Materiale / Beskrivelse	Maks. last	Størrelse	Anb. brugervægt	Løftevest bredde
45500003	79531	ThoraxSling	Polyester	300 kg	XS	20-50 kg	85 cm
45500004	51152	ThoraxSling	Polyester	300 kg	S	30-60 kg	94 cm
45500006	51154	ThoraxSling	Polyester	300 kg	M	50-80 kg	104 cm
45500007	51155	ThoraxSling	Polyester	300 kg	L	70-110 kg	124 cm
45500008	51156	ThoraxSling	Polyester	300 kg	XL	100-150 kg	146 cm
45500009	51157	ThoraxSling	Polyester	300 kg	XXL	140-200 kg	170 cm
45600004	64936	ThoraxSling	Polyester, <i>med sædestøtte</i>	300 kg	S	30-60 kg	94 cm
45600006	64937	ThoraxSling	Polyester, <i>med sædestøtte</i>	300 kg	M	50-80 kg	104 cm
45600007	64938	ThoraxSling	Polyester, <i>med sædestøtte</i>	300 kg	L	70-110 kg	124 cm
45600008	64939	ThoraxSling	Polyester, <i>med sædestøtte</i>	300 kg	XL	100-150 kg	146 cm

Stående/Gående



Art No.	HMI-nr.	Produkt navn	Materiale	Maks. last	Størrelse	Anb. brugervægt	Løftevest bredde	Løftevest totale højde
44503003	51970	StandingVest	Polyester	300 kg	XS	15-40 kg	82 cm	68 cm
44503004	51971	StandingVest	Polyester	300 kg	S	20-50 kg	96 cm	73 cm
44503006	51972	StandingVest	Polyester	300 kg	M	40-60 kg	110 cm	73 cm
44503007	51973	StandingVest	Polyester	300 kg	L	50-80 kg	122 cm	73 cm
44503008	51974	StandingVest	Polyester	300 kg	XL	70-100 kg	130 cm	73 cm



44200002	51963	WalkingVest	Polyester	300 kg	XXS	15-40 kg	60 cm	67 cm
44200003	51964	WalkingVest	Polyester	300 kg	XS	25-50 kg	70 cm	68 cm
44200004	51965	WalkingVest	Polyester	300 kg	S	40-60 kg	82 cm	68 cm
44200006	51966	WalkingVest	Polyester	300 kg	M	55-80 kg	96 cm	73 cm
44200007	51967	WalkingVest	Polyester	300 kg	L	75-100 kg	110 cm	73 cm
44200008	51968	WalkingVest	Polyester	300 kg	XL	90-110 kg	122 cm	73 cm
44200009	51969	WalkingVest	Polyester	300 kg	XXL	100-130 kg	142 cm	75 cm

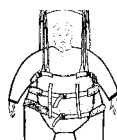

47103010	-	BarVest	Polyester	570 kg	XXXL	180-300 kg	190-280 cm	-
47103011	-	BarVest	Polyester	570 kg	XXXXL	250-570 kg	230-310 cm	-

Løftesejl

Tilbehør



AdjustmentLoop

AdjustmentLoop er en forlængerstrope der hovedsagelig benyttes til at forlænge løftesejlens ophængningsstroppe med til den ønskede længde; fx for at muliggøre en mere tilbagelænet eller en mere opret siddende position, eller for at opnå bedre balance for brugere med fx hemiplegi. AdjustmentLoop fås i to længder, begge til maks. 300 kg.

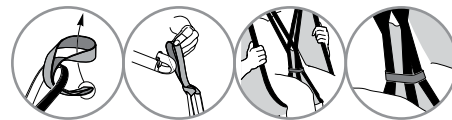

Art.nr.	HMI-nr.	Produkt navn	Beskrivelse	Enhed
49182006	-	AdjustmentLoop	18 cm, giver en forlængelse på omkring 12 cm	1 par
49182007	-	AdjustmentLoop	28 cm, giver en forlængelse på omkring 22 cm	1 par



HeadSupport

HeadSupport er et tilbehør til løftesejl uden hovedstøtte. HeadSupport anbringes rundt om brugerens hoved og fastgøres derefter til ophængsbøjleens kroge for at give ekstra støtte til hovedet. HeadSupport har tre forskellige stropper på begge sider for at gøre det muligt at vælge den bedst egnede længde. Vi anbefaler en analyse af forskellige løftesejlsmodeller for at fastslå om der er behov for et løftesejl der yder hovedstøtte. Maks. vægt: 300 kg.



Art.nr.	HMI-nr.	Produkt navn	Beskrivelse	Enhed
49302000	-	HeadSupport	Polyester, onesize	1 stk.



SoftLegSupport

Brugere der er følsomme over for tryk, kan have behov for ekstra bløde benstroppe. SoftLegSupport er polstrede betræk der kan sættes på løftesejlens bensektion hvor disse er med delte benstroppe. SoftLegSupport sælges parvis og er nemme at påsætte for hjælperen.

Art.nr.	HMI-nr.	Produkt navn	Beskrivelse	Enhed
49373003	-	SoftLegSupport	X-Small	1 par
49373006	-	SoftLegSupport	Small/Medium	1 par
49373007	-	SoftLegSupport	Large/X-Large	1 par





StrapsPadding

StrapsPadding er polstrede betræk der kan benyttes til ekstra polstring af løftestropperne på et løftesejl for at lindre trykket for brugere der oplever ubehag. StrapsPadding kan anbringes på mange forskellige måder for at øge komforten, for eksempel til brugere med en meget skrå siddende position og/eller ukontrollerede bevægelser. De fastgøres med velcro og er meget nemme at tilpasse, flytte eller tage af for at blive vasket. StrapsPadding kan benyttes som tilbehør til alle løftesejl med delte benstropper.



Art.nr.	HMI-nr.	Produkt navn	Beskrivelse	Enhed
49373300	-	StrapsPadding	Polstrede betræk til løftestropper	2 stk.



NameTag

NameTag er et navnebånd der er nemt at fastgøre på, fjerne fra og flytte fra et produkt til et andet. Det sidder godt fast og kan vaskes ved op til 90 °C.

Art.nr.	HMI-nr.	Produkt navn	Beskrivelse	Enhed
49700001	-	NameTag	Stofnavnebånd med vævet tekst	10 stk.



LoopTag

LoopTag er et tilbehør til løftesejl. Benyttes til nem og midlertidig mærkning af løftesejlsribber der skal benyttes til en specifik bruger. LoopTag fås kun i orange og leveres i pakker med fire styks.

Art.nr.	HMI-nr.	Produkt navn	Beskrivelse	Enhed
49982000	-	LoopTag	Tilbehør til løftesejl	4 stk.

Sikkerhedsinformation til hjælpemidler til forflytning og løft.



Visuel inspektion

Tjek af at materialer og sømme ikke er beskadiget. Kontrol af at materialerne ikke er slidte eller falmede.



Mekanisk belastning eller træk

Udsæt spænder og håndtag for tryk, og kontroller at de ikke går op eller knækker ved tunge belastninger.



Stabilitetstest

Bøj brættet forsigtigt for at kontrollere at det både er elastisk og fast og stift.



Friktionstest

Lav friktion – Tjek at overfladen er glat og glider ubesværet.

Sammenlign med et nyt produkt.

Høj friktion – Tjek at overfladen er ru og forhindrer forflytningshjælpemidlet i at bevæge sig. Sammenlign med et nyt produkt.

Sørg for at dit forflytningshjælpemiddel er i perfekt stand!

Forflytningshjælpemidler bliver også ældre. Foretag regelmæssige tjek for at sikre at de er sikre og i perfekt stand! Et hjælpemiddel der ikke lever op til de ønskede krav, skal øjeblikkelig tages ud af brug.

Hjælpemidler med håndtag og stropper



Check, for sikkerheden!

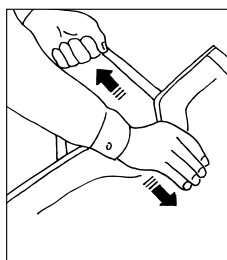

Hjælpemidler med spænder



Check, for sikkerheden!

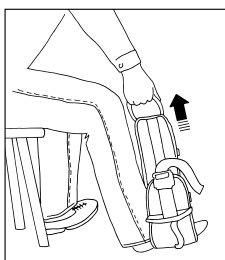

Hjælpemidler med en stiv kerne



Check, for sikkerheden!

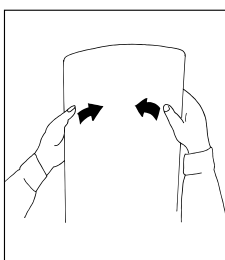

Hjælpemidler med lav eller høj friktion



Check, for sikkerheden!

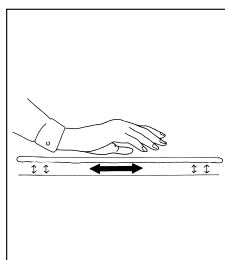

Hjælpemidler med stropper



Check, for sikkerheden!

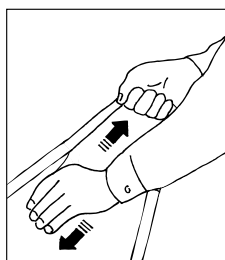

Yderligere oplysninger

Gå ind på vores hjemmeside hvor du kan downloade al dokumentation og læse mere om funktion og vedligeholdelse af vores produkter. På vores hjemmeside kan du også finde videoklip og vejledninger omkring hvordan produkterne skal benyttes. Men først og fremmest, husk at læse manualen!

**Direct Healthcare
Group**

Advancing Movement & Health*

www.directhealthcaregroup.com

Vi kan hjælpe dig til at forbedre arbejdsmiljøet.



CHECK

Check er Direct Healthcare Groups værktøj til systematisk arbejdsmiljøledelse via kortlægning, evaluering og kvalitetssikring af arbejdsmetoder, træning og hjælpemiddeludstyr til forflytninger af brugere. Det er også en del af Direct Healthcare Groups unikt nemme forflytningskoncept.

Kortlæg, og evaluér dine forflytninger, og identificer risikosituationer

Check er et værktøj der er designet til at fremme en grundig gennemgang og evaluering af operationerne med hensyn til forflytninger af brugere. Formålet med dette er at kvalitetssikre såvel arbejds-metoder som tilgængelighed af relevant træning og hjælpemidler til forflytninger for at forbedre arbejdsmiljø, for at fremme god ergonomi og for at sikre høj kvalitet i plejen. Det er også en mulighed for arbejdsenheden til at nedbringe omkostninger ved belastnings-skader og tryksår.

Check leverer oplysninger om hvordan forflytninger af brugere udføres i dag, hvilke hjælpemidler der benyttes, hvilken viden hjælpere er i besiddelse af omkring dette, samt hvor vanskelige forflytningerne opleves af hjælpere. Baseret på resultaterne af din egen kortlægning og evaluering vil du være i stand til at identificere og vurdere de risikosituationer der forekommer på din arbejdsplads, men også til at udarbejde en handlingsplan med relevante forbedringstiltag.

Risikovurderingen kan, ideelt, udføres i samarbejde med en fysioterapeut, en ergoterapeut, en sygeplejerske, en instruktør i patientforflytning eller en professionel inden for arbejdssundhed. Husk også at evaluere resultatet af dine anstrengelser ved at udføre et nyt Check efter et passende stykke tid. Regelmæssige opfølgninger kan på det kraftigste anbefales, så hvorfor ikke gøre det til en god vane altid at udføre et Check hver gang en rutine ændres, hvis der forekommer et uheld, eller hvis der er en der synes at der forekommer risikable forflytninger af brugere.

Ledelsesansvaret

I nogle lande er der lovgivning som klart definerer ledelsesansvaret på dette område. Men samarbejdet mellem arbejdsgiver og arbejdstager er et must for en velfungerende arbejdsmiljøledelse. Check er en støtte til den systematiske arbejdsmiljøledelse. Med Check gøres det meget nemmere at overholde de lovmæssige krav til udførelse og dokumentation af risikovurdering og handlingsplaner.



Check the Workplace

Et værktøj til kortlægning, evaluering og udarbejdelse af et overblik over situationen på arbejdspladsen. Formålet med Check the Workplace er at forbedre arbejdsmiljøet i forbindelse med forflytning af brugere.

For yderligere information: kontakt din lokale Direct Healthcare Group-partner. Vi kan også levere support til at foretage en Check-undersøgelse af din arbejdsplads, assistance til analyse af resultaterne samt udarbejdelse af et tilbud til udstyr der er skræddersyet til din arbejdsplads. Alle kontaktoplysninger finder du på vores hjemmeside: www.directhealthcaregroup.com.

SystemRoMedic™

Mere end 30 år i enkelhedens tjeneste

Direct Healthcare Groups enestående, lette forflytningskoncept er markedets bredeste og mest komplette sortiment af smarte, brugervenlige og sikre hjælpemidler til alle typer patientforflytninger og behov for manuelle løft.

Filosofien bag konceptet er at fokusere på forebyggelse og reduktion af arbejdsskader på en måde der samtidig giver brugerne en oplevelse af større grad af uafhængighed, deltagelse og værdighed. Med en unik kombination af træning og et komplet sortiment af effektive forflytningshjælpemidler tilbyder vi en forbedring af både arbejdsmiljøet og kvaliteten af plejen og samtidig betydelige økonomiske besparelser. I mere end 30 år har vi udviklet SystemRoMedic til at tilbyde enkle løsninger til strålende resultater og en enklere hverdag for både brugere og sundhedspersonale.

Direct Healthcare Group tilbyder løsninger og støtte til at styrke uafhængighed og deltagelse for medborgere med funktionsnedsættelse samt ældre, og til at gøre arbejdet lettere for plejepersonalet.

The Direct Healthcare Group er en af de førende virksomheder inden for leverandører til sundhedssektoren i Europa med egne produktionsorganisationer og salgsselskaber i Norge, Danmark, Sverige, Tyskland, Nederlandene, Storbritannien, Frankrig, Kina, Canada og USA. Direct Healthcare Groups produkter forhandles desuden af partnere i mere end 40 lande over hele verden.

Vores brede sortiment af produkter af høj kvalitet omfatter et komplet system til lette forflytninger samt andre hjælpemidler til betjening af patienter samt bade- og toiletprodukter.

Direct Healthcare Group

Advancing Movement & Health®

Direct Healthcare Group
Bredgade 45, DK-7400 Herning
T +45 70 22 43 41
www.directhealthcaregroup.com • info.dk@directhealthcaregroup.com