

REF

56-271
56-271-CS
56-271-CS-WIBU
56-271/100-CS-
WIBU



EASY HighBack

Gebruikershandleiding

Technische handleiding

Onderhoudshandleiding



SWL: 150 kg

EASY HighBack

De versie van de EASY met hoge rugleuning (HB) is een ontwikkeling van het conventionele concept waarbij gebruik wordt gemaakt van de band aan de achterzijde en neksteun die al beschikbaar zijn. Deze douche-/toiletstoel is uitgerust met een hoge, zachte, waterafstotende rugleuning met neksteun (verkrijgbaar in twee versies). De hoge rugleuning biedt een zachte en toch stabiele ondersteuning en het ondersteunde gedeelte is voorzien van een flexibele lendesteun die voor extra comfort zorgt.

EASY HB is voorzien van uitschuifbare poten om zorgpersoneel zo veel mogelijk ruimte en flexibiliteit te bieden bij het uitvoeren van hun werk.

EASY is verkrijgbaar met onze nieuwe, zachte Comfort-zitting met een opening aan de achterzijde voor een natuurlijkere, hygiënischere manier van werken.

Inhoud

1. Beoogd gebruik	03
2. Contra-indicaties, voorzorgsmaatregelen en waarschuwingen	03
3. Hoogte van de zitting en kantelhoek aanpassen	06
4. Batterij opladen	07
5. Batterij in-/uitschakelen	07
6. Rijden met de stoel	07
7. De neksteun verstellen	07
8. Vergrendeling armleuningen	07
9. Zitting monteren met opening aan achterzijde (accessoire)	08
10. Po	08
11. Voetsteun/hielbanden	08
12. Zwenkwielen	08
13. De actuators kalibreren	08
14. Onderhoudsindicator resetten	09
15. Reiniging	09
16. Problemen oplossen wanneer de stoel niet functioneert	09
17. Afstandsbediening vervangen	10
18. Recyclen/afvoeren	10
19. Garantie	10
20. Onderhoud	11
21. Technische specificaties	11
22. Afmetingen	13
23. Informatie over EMC	14
24. Aanvullende informatie over EMC, uitgebreid	14
25. Onderdelenlijst	17
26. Reserveonderdelen	17
27. Accessoires	19
28. Tabel met symbolen	19

1. Beoogd gebruik

De douche-/toiletstoel ondersteunt het lichaam van de gebruiker tijdens het douchen, wassen, afdrogen en aankleden, waarbij de gebruiker veilig en comfortabel kan blijven zitten. De douche-/toiletstoel en accessoires zijn bedoeld om te worden gebruikt in droge en natte ruimten (en niet om te worden ondergedompeld in water) in thuiszorgsituaties en in professionele zorgomgevingen.

2. Contra-indicaties, voorzorgsmaatregelen en waarschuwingen

We hopen dat ons product aan uw verwachtingen voldoet of deze overtreft. Deze gebruiksaanwijzing bevat de informatie die gebruikers van het product nodig hebben om het product veilig te kunnen bedienen. Naast de gebruiksaanwijzing is er ook een technische handleiding waarin de constructie van de stoel wordt beschreven en informatie van technische aard en een lijst met reserveonderdelen kan worden gevonden.

LEES DEZE GEBRUIKSAANWIJZING VOORDAT U HET PRODUCT GAAT GEBRUIKEN.

De douche-/toiletstoel heeft een vaste batterij die wordt opgeladen via een aansluiting in de afstandsbediening. Het duurt ongeveer 12 uur om een lege batterij op te laden tot 80%. De afstandsbediening is voorzien van een laadindicator die aangeeft of de batterij moet worden opgeladen. Maak er een gewoonte van om de batterij altijd aan het einde van de dag op te laden als deze bijna leeg is (één groen balkje van de batterij-indicator over). Als de douche-/toiletstoel een paar dagen niet gebruikt gaat worden, raden we aan de batterij uit te schakelen met de UIT-knop die zich op de batterij bevindt.

De douche-/toiletstoel heeft ook een onderhoudsindicator die gaat branden na ongeveer 11 maanden bedrijf als herinnering aan het geplande onderhoud dat minimaal eenmaal per jaar moet worden uitgevoerd. Informatie over het resetten van de onderhoudsindicator vindt u in de technische handleiding.

De douche-/toiletstoel heeft een aantal functies die de veiligheid vergroten. Als de stoel naar voren of achteren wordt gekanteld, stopt de stoel altijd wanneer de horizontale positie is bereikt. De stoel kan niet naar voren worden gekanteld als de zitting op een stand hoger dan 65 cm is ingesteld. Om de stoel meer dan 65 cm te heffen, moet de zitting horizontaal zijn of naar achteren zijn gekanteld. Het is niet mogelijk om de stoel te gebruiken wanneer de batterij wordt opgeladen.

Gebruikers zullen merken dat er een zachte start van ongeveer 5 seconden plaatsvindt wanneer de stoel wordt geheven of neergelaten. Dit is normaal en gebeurt om de twee actuators voor het aanpassen van de hoogte te synchroniseren.

De douche-/toiletstoel wordt geheven en neergelaten met behulp van uitschuifbare poten met ingebouwde motoren. De poten hebben een open ontwerp, waardoor water en vuil door de binnenkant van de poten kunnen stromen. Reinig de poten en de onderste oppervlakken met een reinigingsmiddel wanneer dit nodig is. Vuil en vet lossen op in de reinigingsmiddelen en eventuele organische stoffen worden afgebroken. Spoel af met water. De platen onderaan de poten zijn toegankelijk voor mechanische reiniging.

Denk eraan dat er altijd een beknellingsgevaar bestaat wanneer handen en voeten in de buurt van de bewegende stoel komen, met name bij het naar voren kantelen of wanneer de stoel wordt neergelaten tot de laagste stand. Afhankelijk van de instelling kan de voetsteun de vloer of het frame van de stoel aanraken.

Voordat u de stoel gaat gebruiken, moet de batterij worden ingeschakeld. Dit doet u door op de AAN-knop op de batterij te drukken (zie rubriek in deze gebruiksaanwijzing).

Contra-indicaties
De douche-/toiletstoel mag niet worden gebruikt door patiënten die zwaarder zijn dan het maximumgewicht dat op de etiketten en in deze handleiding wordt vermeld.
Het kantelmechanisme mag uitsluitend worden bediend door de zorgverlener.
De stoel is niet bedoeld om langdurig in te zitten.
De douche-/toiletstoel is ontworpen voor gebruik binnen op een vlakke ondergrond en in natte ruimten.
Voorzorgsmaatregelen
De zorgverlener moet de gebruiksaanwijzing van het product kunnen lezen en begrijpen. Deze gebruiksaanwijzing moet te allen tijde beschikbaar zijn voor de zorgverlener.
Controleer voorafgaand aan gebruik of de laadkabel is losgekoppeld. Het is niet mogelijk om de stoel te bedienen wanneer de batterij wordt opgeladen.
Zorg ervoor dat de aansluiting van de afstandsbediening/oplader altijd is aangesloten/afgedekt wanneer de stoel wordt gebruikt. Anders kan er water binnendringen, waardoor de afstandsbediening beschadigd kan raken.
Neerlaten in noodgevallen: als het batterijniveau te laag is om de stoel te bedienen of als de nabijheidssensor op de actuator voor het aanpassen van de hoogte defect is, moet de noodknop worden gebruikt (zie handleiding, rubriek 3).
Controleer de toestand van de klikvergrendelingen en zwenkwielen regelmatig en houd deze vrij van haar, zeepresten, enzovoort.
Houd vingers uit de buurt van de scharnieren van de armleningen om beknelling tijdens het heffen en neerlaten te voorkomen.
Steek geen vingers of tenen in de drainagegaten in de rugleuning of voetsteunen om letsel te voorkomen.
Controleer of de douche-/toiletstoel op de juiste manier is gemonteerd voorafgaand aan het eerste gebruik, na iedere keer dat de stoel wordt opgevouwen/gedemonteerd en na vervoer van de stoel.
Controleer de status van de batterij voor en na ieder gebruik.
Het is belangrijk de gebruiker nooit alleen te laten tijdens het opstaan of gaan zitten.
Laat de gebruiker uitsluitend opstaan of zitten wanneer het frame van de stoel en de rugleuning rechtop staan.
Controleer de douche-/toiletstoel eenmaal per jaar op tekenen van schade. Controleer of de bedieningselementen geen tekenen van slijtage vertonen.
Controleer de kantelfunctie en inspecteer het volledige bereik van de actuators regelmatig.
Hanteer de batterij voorzichtig. Laat deze niet vallen. Gebruik uitsluitend batterijen en kabels die zijn bedoeld voor de douche-/toiletstoel.
Activeer de remmen wanneer de douche-/toiletstoel niet wordt gebruikt.
Plaats/gebruik de stoel niet op een afstand van minder dan 0,35 m van andere medische apparatuur en/of mobiele telefoons (of andere zendende apparatuur).
Zet de stoel niet in direct zonlicht neer, omdat het zwarte oppervlak dan heet en oncomfortabel kan worden voor de gebruiker.
Het opladen van de batterij moet altijd in een droge ruimte gebeuren om gevaarlijke situaties met elektriciteit en vocht te voorkomen.
De stoel moet achteruit over drempels worden gereden. De duwstang moet zich op ellebooghoogte bevinden voor ergonomisch gebruik door zorgverleners.
Zorg er bij gebruik van de stoel altijd voor dat de armleningen omlaag zijn geklapt. Armleningen (en eventuele voetsteunen) moeten omhoog worden geklapt tijdens het opstaan en gaan zitten.
Plaats of verwijder de po/emmer alleen wanneer de stoel niet wordt gebruikt.
Het product kan worden geheven, neergelaten of gekanteld met behulp van geïntegreerde, verborgen elektronica. Het product mag daarom NIET worden ondergedompeld in water of onder water worden gebruikt.
Het product mag niet in een sauna worden gebruikt of worden gereinigd met stoom.

EASY HIGHBACK

Waarschuwingen

Gebruik de stoel niet wanneer deze defect is of een storing vertoont.

Alle zwenkwielen moeten met de voet worden bediend. Bedien de vergrendelingen van de zwenkwielen niet met de hand.

Ga nooit op de voetsteunen staan, omdat de stoel dan kan omvallen.

De batterij kan beschadigd raken wanneer deze niet minimaal eens in de 14 dagen wordt opgeladen in de stand "Aan" of minimaal eens in de drie maanden in de stand "Uit".

Zorg ervoor dat de beschermende afdekkingen na reiniging altijd terug worden geplaatst.

Vervang de elektrische onderdelen of kabels van de douche-/toiletstoel uitsluitend door originele onderdelen van de leverancier. Als u dit niet doet, kan dat gevolgen hebben voor de EMC-goedkeuring van het product.

Het product moet worden gerepareerd door een bevoegde monteur. Beschadigde onderdelen moeten worden vervangen door een bevoegde monteur.

De garantie geldt uitsluitend wanneer reparaties of wijzigingen zijn uitgevoerd door personeel dat is goedgekeurd door Direct Healthcare Group.

3. Hoogte van de zitting aanpassen en kantelhoek

Normaal omhoog/omlaag; snel omhoog/omlaag. LET OP! De stoel heeft een zachte start waardoor het ongeveer 5 sec. duurt voordat de juiste snelheid wordt bereikt. Zorg ervoor dat de voetsteun de vloer niet aanraakt wanneer de stoel op een lagere stand staat. Dit kan gebeuren als de voetsteun is ingesteld voor een lange gebruiker.

Naar voren/achteren kantelen: De stoel kan 5 graden naar voren* en 30 graden naar achteren worden gekanteld. Als de stoel wordt gekanteld, stopt de stoel altijd wanneer de horizontale positie is bereikt. Om het naar voren of naar achteren kantelen voort te zetten, moet er opnieuw op de knop naar voren/-naar achteren worden gedrukt. Zorg er bij het naar voren kantelen voor dat de voetsteun de vloer of het frame niet aanraakt. Dit kan gebeuren als de voetsteun is ingesteld voor een lange gebruiker.

(*In bepaalde landen kan de stoel verder worden gekanteld tot 6 graden naar voren. Let op: in dit geval is er een risico op beknelling.)

Neerlaten in noodgevallen: als het batterijniveau te laag is om de stoel te bedienen of als de nabijheidssensor op de actuator voor het aanpassen van de hoogte defect is, moet de noodknop worden gebruikt. Na activering keert de stoel terug naar de horizontale positie en vervolgens naar de laagste zittingstand. Wees voorzichtig bij het activeren, omdat de veiligheidssensoren van het systeem dan worden omzeild. Zorg er met name voor dat de stoel gelijkmatig naar de minimale hoogte beweegt om scheefheid te voorkomen.

Onderhoudsindicator: de lamp knippert met tussenpozen van 4 sec. wanneer de daadwerkelijke bedrijfstijd 11 maanden vanaf de laatste reset bereikt. Na 12 maanden blijft de lamp branden. Dit geeft aan dat gepland onderhoud nodig is (pagina 8). De onderhoudsindicator resetten: zie de technische handleiding.

Batterij-indicator: geeft de huidige batterijstatus aan. Drie balkjes geven aan dat de batterij volledig is opgeladen. Wanneer er één balkje wordt weergegeven, moet de stoel diezelfde dag worden opgeladen. Wanneer er een rood balkje wordt weergegeven, staakt u het gebruik van de stoel en laadt u de batterij op. Maak er een gewoonte van om de batterij altijd aan het einde van de dag op te laden als deze bijna leeg is (één groen balkje van de batterij-indicator over). Als de douche-/toiletstoel een paar dagen niet gebruikt gaat worden, raden we aan de batterij uit te schakelen met de UIT-knop die zich op de batterij bevindt.

LET OP: de batterij kan beschadigd raken wanneer deze niet minimaal eens in de 14 dagen wordt opgeladen in de stand "Aan" of minimaal eens in de drie maanden in de stand "Uit".

De slaapmodus van de afstandsbediening wordt geactiveerd nadat deze 30 seconden niet is gebruikt.



4. Batterij opladen

Laad de batterij op door de meegeleverde lader aan te sluiten op een stopcontact en op de connector op de afstandsbediening. Het duurt ongeveer 12 uur om een lege batterij op te laden tot 80% en 24 uur om de batterij volledig op te laden. De batterij-indicator knippert en geeft het batterijniveau weer wanneer de batterij wordt opgeladen. Alle drie de balkjes branden ononderbroken groen wanneer de batterij volledig is opgeladen. We raden aan ervoor te zorgen dat de batterij altijd minimaal 80% is opgeladen. Zodra het laden is gestart, dient dit proces niet te worden onderbroken totdat 80% is bereikt.



LET OP: de batterij kan beschadigd raken wanneer deze niet minimaal eens in de 14 dagen wordt opgeladen in de stand "Aan" of minimaal eens in de drie maanden in de stand "Uit".

Uit veiligheidsoverwegingen kan de elektronica van de stoel niet worden gebruikt wanneer de batterij wordt opgeladen. Vermijd opladen in natte ruimten. Maak er een gewoonte van om de batterij altijd aan het einde van de dag op te laden als deze bijna leeg is (één groen balkje van de batterij-indicator over). Als de douche-/toiletstoel een paar dagen niet gebruikt gaat worden, raden we aan de batterij uit te schakelen met de UIT-knop die zich op de batterij bevindt. Zorg ervoor dat de aansluiting van de afstandsbediening/oplader altijd is aangesloten/afgedekt wanneer de stoel wordt gebruikt. Anders kan er water binnendringen, waardoor de afstandsbediening beschadigd kan raken.



5. Batterij in-/uitschakelen

De batterij bevindt zich onder een beschermende afdekking onderaan de stoel. De batterij heeft een aan- en uitknop die kunnen worden bereikt via een opening aan de voorzijde van het onderste gedeelte van de stoel. Bedien de knoppen door deze met een puntig voorwerp (niet scherp) in te drukken. Bij levering is de batterij uitgeschakeld. Schakel de batterij in door op de AAN-knop te drukken of de oplader op de afstandsbediening aan te sluiten. Naast de knoppen bevindt zich ook een led-indicator die het batterijniveau aangeeft.



6. Rijden met de stoel

We raden aan de duwstang te gebruiken wanneer de stoel moet worden verplaatst (met/zonder een patiënt). De duwstang is zo ontworpen dat de stoel met weinig kracht naar voren kan worden geduwd en eenvoudig kan worden gedraaid.



7. De neksteun verstellen

Stel de neksteun in op de gewenste stand door deze omhoog/omlaag te schuiven. Neksteunen in andere maten zijn verkrijgbaar als accessoires.



8. Vergrendeling armleuningen

De armleuningen worden in de uitgeklapte stand vergrendeld. Om de armleuningen op te klappen, trekt u de pen naar buiten en tilt u de armleuningen op.

9. Zitting monteren met opening aan achterzijde (accessoire)

De zitting bestaat uit twee helften die op hun plaats worden geklikt met behulp van klemmen aan de onderzijde van de zitting.



10. Po

De po wordt op zijn plaats geschoven vanaf de achterzijde van de stoel, tussen de zitting en draadgeleiders, zoals weergegeven in afbeelding 10. Zorg ervoor dat de po over de draadgeleiders wordt geschoven en niet eronder. Zorg er ook voor dat de po de juiste positie heeft ten opzichte van de opening/zitting en dat de haak aan de achterzijde van de po de geleider grijpt.



11. Voetsteun/hielbanden

De voetsteun kan eenvoudig worden ingesteld op de gewenste hoogte, naar de zijkant worden gedraaid (optillen/draaien) of verwijderd (optillen). Stel de hoogte van de voetsteun in door de groene klem naar het gewenste gat te verplaatsen.



12. Zwenkwielen

De Easy-douche-/toiletstoel kan worden uitgerust met twee verschillende soorten wielen. In de afbeeldingen worden de opties weergegeven.

A) Enkelvoudig wiel, 125 mm

De douche-/toiletstoel heeft vier wielen (volledig geremd). Het wiel aan de rechterszijde (grijze remschijf) heeft ook een directionele vergrendeling.

B) Dubbel wiel, 100 mm

De douche-/toiletstoel heeft vier wielen. Een van de wielen aan de rechterszijde heeft een directionele vergrendeling en de andere drie zijn volledig geremd.

Wanneer de directionele vergrendeling is ingeschakeld, kunnen de wielen niet worden gedraaid. Dit is met name handig bij het vervoeren van zwaardere patiënten. De stoel kan op deze manier veel eenvoudiger worden geduwd en gestuurd. De directionele vergrendeling moet worden uitgeschakeld bij het manoeuvreren in krappe ruimten. De andere wielen (x3)/groene remschijf zijn gewone wielen die zowel directioneel als rotationeel worden vergrendeld wanneer de remmen worden toegepast.



13. De actuators kalibreren

Het kalibreren van de actuators (alleen heffen/neerlaten) wordt normaal gesproken volledig automatisch gedaan wanneer de stoel de eindstanden (min. hoogte, max. kanteling) bereikt. Als de stoel zich niet recht beweegt of als de kantelfunctie ogenschijnlijk niet werkt, kan er een ACTIEVE kalibratie worden uitgevoerd. Dit kan worden gedaan door de <knop-langzaam / omhoog > + de <knop-langzaam / omlaag> tegelijkertijd in te drukken.

Na ongeveer 15 seconden beweegt de stoel naar de eindstanden, d.w.z. max. hoogte en max. kanteling naar achteren. Houd de knoppen ingedrukt totdat de eindstanden zijn bereikt. Laat de knoppen los en wacht 5 seconden. De stoel is nu gekalibreerd en kan weer worden gebruikt.

Voer GEEN kalibratie uit wanneer de gebruiker in de stoel zit. Controleer of alle drie de actuators bewegen tijdens het kalibreren. Is dit niet het geval, stop de kalibratie dan onmiddellijk en neem contact op met de klantenservice.



14. Onderhoudsindicator resetten

De afstandsbediening heeft een onderhoudsindicator die u herinnert aan het periodieke onderhoud (minimaal eenmaal per jaar). De onderhoudsindicator meet het voltage en wordt geactiveerd na 11 maanden (knippert iedere 4 seconden). Na 12 maanden blijft de indicator ononderbroken branden.

De indicator kan worden gereset door de knoppen op de afstandsbediening (bovenste regel, <snel omhoog>, <snel omlaag>) gedurende 30 seconden in te drukken.



15. Reiniging

Reinig de Easy-douche-/toiletstoel met reinigings-/desinfectiemiddelen die veel worden gebruikt in de zorg (op basis van alcohol). De poten moeten worden gereinigd met middelen die vet oplossen en kalkaanslag verwijderen. Hef de stoel naar de maximale hoogte wanneer u de poten gaat reinigen. Breng het reinigingsmiddel aan en laat inwerken volgens de instructies (laat het ook aan de binnenkant van de poten omlaag druipen) en spoel schoon. LET OP: reinig de plaat onderaan de poten ook periodiek. Dit doet u door de onderste plug te verwijderen en reinigingsmiddel rechtstreeks in de poot te gieten. Laat inwerken en spoel schoon.

Lees de waarschuwingstekst op de verpakking/reinigingsmiddelen en in de gegevensbladen. LET OP: Zorg ervoor dat de beschermende afdekkingen (afb. 19) altijd terug worden geplaatst om beknelling te voorkomen.

16. Problemen oplossen wanneer de stoel niet functioneert

LET OP: de stoel kan niet op een stand hoger dan 65 cm worden ingesteld als de stoel naar voren is gekanteld. De zitting kan ook niet naar voren worden gekanteld als de zitting een hoogte heeft van meer dan 65 cm.

Start de batterij altijd opnieuw voordat u met de probleeloplossing gaat beginnen. Houd de UIT-knop van de batterij ongeveer 5 seconden ingedrukt. Wacht één minuut. Schakel de batterij in met de AAN-knop.

- | | |
|--|---|
| <p>1 Controleer het batterijniveau aan de hand van de batterij-indicator op de afstandsbediening (schakel indien nodig de afstandsbediening in door op een willekeurige knop te drukken).</p> | <p>2 Schakel de batterij handmatig uit met de UIT-knop. Wacht één minuut. Schakel de batterij in met de AAN-knop. Controleer of het batterij-indicatielampje brandt of knippert</p> |
| <p>1a Indicator is groen == > Kalibreer de stoel.</p> | <p>Indicatielampje brandt/knippert == > Vervang de afstandsbediening en laad de batterij op volgens de instructies.</p> |
| <p>1b Indicator is rood == > Laad de batterij op.</p> | <p>Indicatielampje brandt/knippert niet == > Vervang de batterij</p> |
| <p>1c Indicatorlampje is uit == > Sluit de afstandsbediening op de oplader aan. Als de afstandsbediening aangeeft dat het laden bezig is, laadt u de batterij op volgens de instructies. Als er niet wordt aangegeven dat het opladen bezig is, gaat u verder naar 2.</p> | |

Als de stoel na het uitvoeren van de bovenstaande handelingen nog steeds niet werkt, neemt u contact op met de klantenservice.

17. Afstandsbediening vervangen

Een defecte afstandsbediening kan eenvoudig worden vervangen door de aansluiting/afstandsbediening op de linkerpoot los te koppelen. De nieuwe afstandsbediening wordt op dezelfde manier aangesloten.

LET OP: het is belangrijk dat de aansluiting wordt vergrendeld met de klemvergrendeling om IP X5 te verzekeren

18. Recyclen/afvoeren

Wanneer het product niet meer bruikbaar is, dient het te worden gerecycled in overeenstemming met de wet- en regelgeving van het betreffende land. Alle elektrische onderdelen, inclusief batterijen, moeten worden verwijderd en gerecycled als elektrische apparaten. (Vraag uw plaatselijke milieustraat voor verdere informatie over hoe de verschillende materialen van het product [metalen, kunststoffen, elektronica] moeten worden gerecycled.)

19. Garantie

We bieden doorgaans twee jaar garantie voor fabricagefouten (geldt niet voor slijtageonderdelen of de batterij).

De batterij krijgt een garantie van zes maanden voor fabricagefouten.
Neem voor meer informatie of in geval van vragen contact op met:

Direct Healthcare Group Sverige AB
Torshamnsgatan 35,
SE-164 40 Kista, Zweden

Tel: +46 (0)8-557 62 200
info.se@directhealthcaregroup.com
www.directhealthcaregroup.com

20. Onderhoud

De stoel is vervaardigd van roestvrij staal/buizen met poedercoating en aluminium. Blootliggende, ongelakte onderdelen zijn gemaakt van aluminium of roestvrij staal. Controleer of het product stevig en stabiel aanvoelt. Er mogen geen bevestigingen loszitten. Beschadigde of defecte onderdelen dienen zo snel mogelijk te worden vervangen.

Reiniging, algemeen

- Reinig de stoel door deze met een regulier reinigingsmiddel (NIET op basis van pentanol) schoon te vegen of gebruik een wasmachine/autoclaaf (max. 85°C).
- Verwijder de zitting en reinig deze afzonderlijk of gebruik een wasmachine/autoclaaf (max. 85°C).

LET OP: de afstandsbediening/regelkast (of connector/vrouwelijke connector als de afstandsbediening voorafgaand aan het wassen wordt verwijderd) moet worden beschermd tegen hoge waterdruk. Gebruik een plastic zak of iets vergelijkbaars dat bestand is tegen de waterdruk van de wasmachine. Plaats de afstandsbediening/regelkast of de connector/vrouwelijke connector zodanig dat stromend water niet kan binnendringen.

- Reinig de poten met reinigings-/desinfectiemiddelen die veel worden gebruikt in de zorg (op basis van alcohol).
- Zorg ervoor dat de beschermende afdekking is aangebracht aan de onderzijde van iedere poot.

Speciale controles (minimaal eenmaal per jaar)

1. ArMLEUNINGEN – controleer of de anti-slipbescherming/polsbescherming intact is en stevig vastzit.
2. Poten (elektrische actuator/heffen-neerlaten) + elektrische actuator/kantelen: controleer de functie van de afstandsbediening en of de aan de elektrische actuator bevestigde onderdelen niet loszitten.
3. ZITTING/dichte zitting – heel en niet gebarsten. Er mogen geen scherpe randen aanwezig zijn.
4. Platformen voetsteunen – heel en op de beoogde manier verstelbaar. Controleer of de klemmen heel zijn en op de juiste manier zijn bevestigd. Hielsteunen moeten zijn geplaatst aan de achterzijde van ieder voetsteunplatform.
5. Wielen – mogen niet stroef bewegen of loszitten. Controleer ook of de remmen werken.

Band aan de achterzijde – de band aan de achterzijde moet intact zijn en mag geen gaten bevatten en er mogen geen andere beschadigingen op de riemen en ankers aanwezig zijn.



21. Technische specificaties

Materiaal

Aluminium
 Plastic (PP, PP/GS, PA, PA/GS, TPE, silicone)
 Dartex-textiel
 Schuim (PUR)
 Staal (roestvrij)
 Frame/standaard met poedercoating (polyester)

Specificatie voedingssysteem

EASY HIGHBACK

Actuator	Poten uit-/inschuiven	Kantelfunctie
Voltage	24 V	24 V
Heffen	100 kg/poot	150 kg
Slag	400 mm	75 mm
Installatieafmetingen	377 mm	198 mm
Beschermingsklasse	N.v.t.	IP66W
Beschermingsklasse poten	IPX5	
Snelheid, zonder last	32 mm/s	11,5 mm/s
Snelheid, volledig belast	19 mm/s	7 mm/s
Blokkring tijdens heffen	100 kg	150 kg
Bedrijfstemperatuur	5-45°C	5-45°C

Batterij TBB6

Voltage	24 V
Capaciteit	5 Ah
Type	Pb
Beschermingsklasse	IP66W

Batterijlader TP9

Voltage in	100-240 V, 50/60 Hz
Voltage	29 V

Regelkast TC14

Processor	MCU 3-motoren
Beschermingsklasse	IP66W

Bekabelingsschema's/regelkast

1. De regelkast kan worden bereikt door de beschermende afdekking en de 4 schroeven te verwijderen.
2. Regelkast met batterij, afdekking verwijderd.
3. Actuators (2x omhoog/omlaag en 1x kantelen); de actuators zijn rechtstreeks aangesloten op de regelkast, zoals hieronder weergegeven. Afstandsbediening en batterij zijn aangesloten met een askabel op de regelkast, zoals hieronder weergegeven.



EASY HIGHBACK

5Regelkast (A):

Askabel (B):

1	Connector nr. 1/askabel	1	Wordt aangesloten op ingang nr. 1 van de regelkast
2	Actuators omhoog/omlaag - links	5	Afstandsbediening
3	Actuators omhoog/omlaag - rechts	6	Batterij
4	Actuators kantelen	7	Wordt aangesloten op de uitgang van de regelkast
7	Wordt aangesloten op askabel nr. 7		

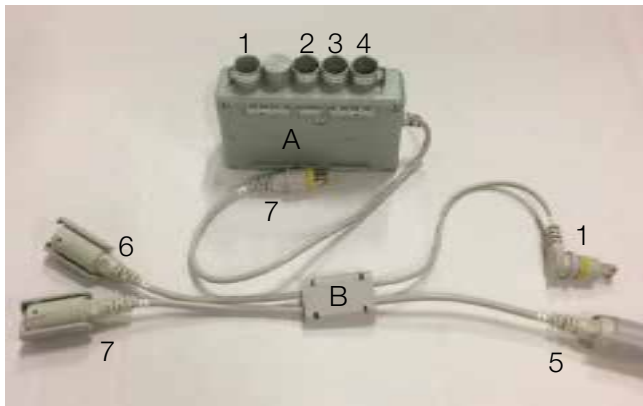

22. Afmetingen

Alle afmetingen zijn in millimeter en de wielen zijn 125 mm. Bij gebruik van dubbele wielen van 100 mm neemt de breedte bij de wielen met 30 mm toe.

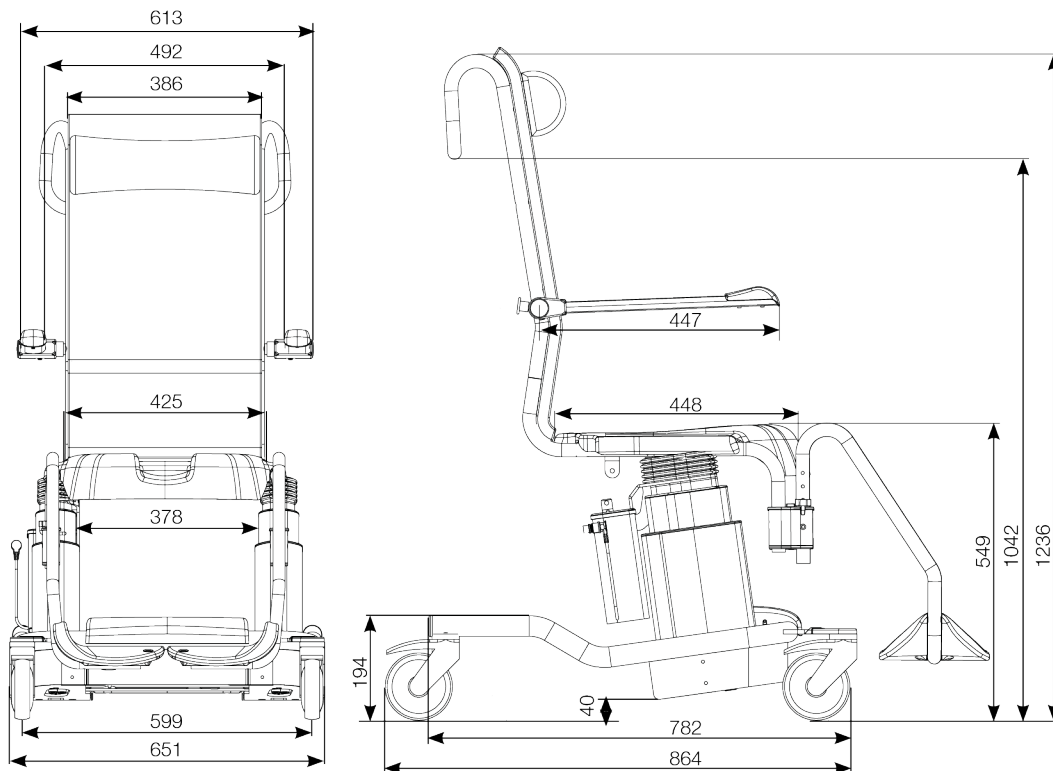

24. Informatie over EMC

De werking van de Easy-douche-/toiletstoel is getest in ziekenhuis- en thuiszorgomgevingen.

De voornaamste functie van de douche-/toiletstoel is omhoog/omlaag bewegen, naar voren/achteren kantelen en de batterij opladen. Uit tests blijkt dat zolang de stoel wordt blootgesteld aan interferentie binnen de grenzen van deze norm, er geen afname van de functionaliteit wordt gedetecteerd. Verstoringen die krachtiger zijn dan die in deze tests zijn toegepast, kunnen van invloed zijn op de werking van de douche-/toiletstoel.

De douche-/toiletstoel is voorzien van de volgende kabels:

- AC-kabel voor lader, 3 geleiders, 2 m
- DC-kabel tussen oplader en afstandsbediening, 2 onderverdelingen, 1 m
- Signaalkabel tussen regelkast en afstandsbediening, 2,5 m

WAARSCHUWING: Vervang de elektrische onderdelen of kabels van de douche-/toiletstoel uitsluitend door originele onderdelen van de leverancier. Als u dit niet doet, kan dat gevolgen hebben voor de EMC-goedkeuring van het product.

Plaats/gebruik de stoel niet op een afstand van minder dan 0,35 m van andere medische apparatuur en/of mobiele telefoons (of andere zendende apparatuur). In dit geval bestaat het risico dat de hoofdfuncties van het product niet werken zoals bedoeld of dat ons product verstoringen veroorzaakt in andere medische apparatuur.

24. Aanvullende informatie over EMC, uitgebreid

De Easy-douche-/toiletstoel ("product") is bedoeld voor gebruik in de hieronder gespecificeerde elektromagnetische omgeving. De klant of gebruiker dient te garanderen dat het product in een dergelijke omgeving wordt gebruikt.		
Emissietest	Naleving	Elektromagnetische omgeving - richtlijn
RF-emissies CISPR 11	Groep 1	Het product gebruikt uitsluitend RF-energie voor de interne werking. De RF-emissies zijn daarom erg laag en het is onwaarschijnlijk dat deze verstoringen veroorzaken in elektronische apparatuur in de buurt.
RF-emissies CISPR 11	Klasse B	Het product is geschikt voor gebruik in alle gebouwen, waaronder woningen en gebouwen die rechtstreeks zijn verbonden met het openbare laagspanningsnet dat woningen van stroom voorziet.
Harmonische emissies IEC 61000-3-2	Klasse A	
Spanningsschommelingen/ flikkeringen IEC 61000-3-3	Voldoet	

EASY HIGHBACK

Het product is bedoeld voor gebruik in de hieronder gespecificeerde elektromagnetische omgeving. De klant of gebruiker dient te garanderen dat het product in een dergelijke omgeving wordt gebruikt.			
Immunitiestest	Testniveau IEC 60601	Nalevingsniveau	Elektromagnetische omgeving - richtlijn
Elektrostatische ontlading (ESO) IEC 61000-4-2	+/- 8 kV contact +/- 2, 4, 8, 15 kV lucht	+/- 8 kV contact +/- 2, 4, 8, 15 kV lucht	Vloeren dienen van hout, beton of keramische tegels te zijn. Als de vloer is bedekt met een synthetisch materiaal, dient de relatieve luchtvochtigheid minimaal 30% te bedragen.
Snelle elektrische transiënten/lawines IEC 61000-4-4	+/- 2 kV voor voedingskabels +/- 1 kV voor ingangs-/uitgangskabels	+/- 2 kV voor voedingskabels N.v.t. voor ingangs-/uitgangskabels	De kwaliteit van de hoofdvoeding moet geschikt zijn voor een typische commerciële of ziekenhuisomgeving.
Overspanning IEC 61000-4-5	+/- 1 kV differentiële modus +/- 2 kV algemene modus	+/- 1 kV differentiële modus N.v.t. voor algemene modus	De kwaliteit van de hoofdvoeding moet geschikt zijn voor een typische commerciële of ziekenhuisomgeving.
Spanningsdalingen, korte onderbrekingen en spanningsverschillen in de ingangsvoedingskabels IEC 61000-4-11	< 5% UT (> 95% daling in UT) gedurende 0,5 cyclus 40% UT (60% daling in UT) gedurende 5 cycli 70% UT (30% daling in UT) gedurende 25 cycli < 5% UT (> 95% daling in UT) gedurende 5 sec	< 5% UT (> 95% daling in UT) gedurende 0,5 cyclus 40% UT (60% daling in UT) gedurende 5 cycli 70% UT (30% daling in UT) gedurende 25 cycli < 5% UT (> 95% daling in UT) gedurende 5 sec	De kwaliteit van de hoofdvoeding moet geschikt zijn voor een typische commerciële of ziekenhuisomgeving. Als de gebruiker van [de apparatuur of het systeem] wil dat voortdurende werking is gegarandeerd tijdens stroomonderbrekingen, wordt het aanbevolen [de apparatuur of het systeem] te voeden met een ononderbreekbare voedingsbron (UPS) of batterij.
Vermogensfrequentie (50/60 Hz) magnetisch veld IEC 61000-4-8	30 A/m	30 A/m	De vermogensfrequentie van magnetische velden moet gelijk zijn aan het niveau dat kenmerkend is voor een typische commerciële of ziekenhuisomgeving.
LET OP: UT is de wisselspanning voorafgaand aan het toepassen van het testniveau.			

EASY HIGHBACK

<p>Het product is bedoeld voor gebruik in de hieronder gespecificeerde elektromagnetische omgeving. De klant of gebruiker dient te garanderen dat het product in een dergelijke omgeving wordt gebruikt.</p>			
Immunitiestest	Testniveau IEC 60601	Nalevingsniveau	Elektromagnetische omgeving - richtlijn
			<p>Draagbare en mobiele RF-communicatie-apparatuur mag zich niet dichterbij dan de aanbevolen afstand van 0,35 m van enig onderdeel van het product (inclusief kabels) bevinden, berekend aan de hand van de formule die geldt voor de frequentie van de zender. Aanbevolen afstand</p> <p>$d = 1,2\sqrt{P}$ 80 MHz tot 800 MHz</p> <p>$d = 2,3\sqrt{P}$ 800 MHz tot 2,5 GHz</p> <p>waarbij P het maximale uitgangsvermogen van de zender in watt (w) is volgens de fabrikant van de zender, en d de aanbevolen afstand in meter (m).</p> <p>Veldsterkten van vaste RF-zenders, zoals bepaald aan de hand van een elektromagnetisch onderzoek van de locatie, moeten lager zijn dan het nalevingsniveau voor ieder frequentiebereik. b</p> <p>Interferentie kan optreden in de buurt van apparatuur die is voorzien van het volgende symbool.</p> 
<p>LET OP: bij 80 MHz en 800 MHz is het hogere frequentiebereik van toepassing. LET OP: deze richtlijnen zijn mogelijk niet in alle situaties van toepassing. Elektromagnetische voortplanting wordt beïnvloed door absorptie en reflectie door structuren, voorwerpen en mensen.</p>			
<p>Veldsterkten van vaste zenders, zoals basisstations van radio's, (mobiele/draadloze) telefoons en landmobiele radio's, amateurradio, AM- en FM-radiouitzendingen en tv-uitzendingen kunnen niet nauwkeurig theoretisch worden voorspeld. Om de elektromagnetische omgeving i.v.m. vaste RF-zenders te beoordelen, moet een elektromagnetisch onderzoek van de locatie worden overwogen. Als de gemeten veldsterkte op de locatie waarop het product wordt gebruikt het bovengenoemde geldende RF-nalevingsniveau overschrijdt, dient te worden gecontroleerd of het product normaal werkt. Als er sprake is van een abnormale werking, zijn mogelijk aanvullende maatregelen vereist, zoals het draaien of verplaatsen van het product.</p>			
<p>b Voor het frequentiebereik van 150 kHz tot 80 MHz dienen de veldsterkten minder dan 10 V/m te bedragen.</p>			

25. Onderdelenlijst

1a	58-248-M	Hoofdsteun M
1a	58-248-L	Hoofdsteun L
1b	58-247-FLEX-1	Rug/Foam-Flex
2	58-295-1	Rugleuning HB
3	57-288-2	Vergrendeling armleuningen
4	58-294-L/R	Armleuning HB (links/recht), uitsluitend legering
5	58-209	Handsteun
6	58-284-1	Zittingframe HB
7	57-250-1	Kunststof zitting
7	56-233	Plastic zitting/sleutelgat, groen
8	58-280-L/R	Volledige poten (links/rechts)
9	58-277	Houder/voetsteun
10	58-283-1-L/R	Buis voetsteun (links/rechts)
11	58-296-1	Voetsteun
12	58-281-1	Onderframe
13	57-049-RF	Wiel met bout - volledig geremd
13	57-040-RF	Wiel met bout - directionele vergrendeling en volledig geremd
14	58-360	Afdekking
15	57-793	Eindplug
16	58-253	Batterij Pb 5,0 Ah
17	58-291	Afdekking regelkast
18	58-293	Vouwbalg (silicone)
19	58-282	Dop (kantelactuator)
20	58-252	Actuator TA16
21	58-290	Afdekplaat links
21	58-289	Afdekplaat rechts, incl. houder kantelactuator
22	57-235	Afdekking/armleuningen
23	58-243-1	Connectors

26. Reserveonderdelen

Onderdeelnr.	Beschrijving
58-255	Oplader, universeel voltage
58-255-1/2/3/4	Kabel voor 58-255 (EU; VK; VS; AUS)
58-254	Afstandsbediening voor Easy



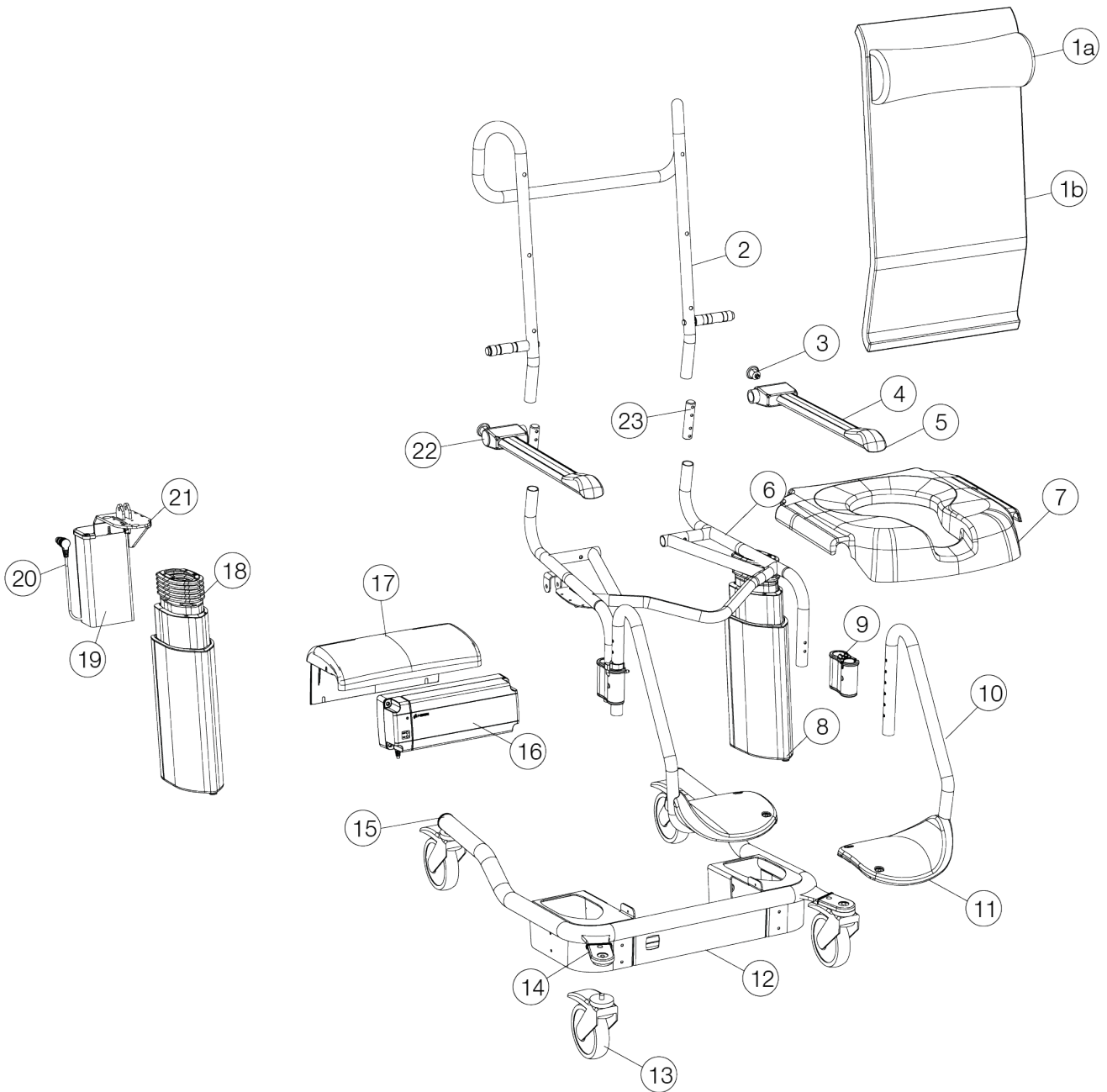









EASY HIGHBACK



27. Accessoires

Onderdeelnr.	Beschrijving
56-205	Douchezitting met rond gat
56-206	Zachte PU-zitting
56-209	Po
56-212-EASY	Afscheiding (52 cm), Easy
56-213	Spatplaat
56-214	Vergrendeling armleuning (M8)
56-216	Opvulling
56-217	Riem middel/dijbeen
56-218	Schuiven
56-220-EASY	Hielbandset (paar), Easy
56-221-HB	Breedte-set (+50 mm), Easy HB
56-227-L	Kuitsteun, links
56-227-R	Kuitsteun, rechts
56-229	Borstriem
56-232	Plug, zachte zitting
56-234	Comfort-zitting/opening aan achterzijde, groen, Easy
56-259-L	Kuitsteun links, Easy
56-259-R	Kuitsteun rechts, Easy
56-260-L	Voetsteun, links
56-260-R	Voetsteun, rechts

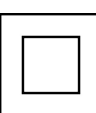
28. Tabel met symbolen

	Dit product voldoet aan de eisen van de Verordening betreffende medische hulpmiddelen 2017/745		Visuele inspectie
	Medisch hulpmiddel		Lees de handleiding
	Let op		Productcode
	Informatie fabrikant		Batchcode
	Type BF, volgens de mate van bescherming tegen elektrische schokken		Het hulpmiddel is bedoeld voor gebruik binnen
	AEEA-symbool Mag niet worden weggegooid bij het huishoudelijk afval		Apparatuur van klasse II
	Bedrijfscyclus: 2 min. in actieve modus (AAN). 18 minuten in rustmodus (UIT).		



Medisch hulpmiddel van klasse I

Medisch hulpmiddel van klasse I. Het product voldoet aan de eisen van de Verordening betreffende medische hulpmiddelen 2017/745.

Direct Healthcare Group

Advancing Movement & Health®

Direct Healthcare Group Sverige AB
Torshamnsgatan 35,
SE-164 40 Kista, Zweden

Tel: +46 (0)8-557 62 200
info@directhealthcaregroup.com
www.directhealthcaregroup.com