



Moving Health Forward

# Raizer® II

Handleiding





# Raizer<sup>®</sup> II

De Raizer is een accu-aangedreven mobiele tilstoel waarmee een liggend persoon binnen enkele minuten in een bijna staande positie kan worden gebracht.

De Raizer kan worden bediend door een enkele helper, die geen fysieke inspanning hoeft te verrichten: een helpende hand is genoeg.

De Raizer is eenvoudig te bedienen met het bedieningspaneel op de zijkant van de stoel of met een afstandsbediening.

## Inhoud

1. Indicaties/Contra-indicaties voor Gebruik .....	04
2. Technische specificaties .....	05
3. Veiligheidsvoorschriften .....	08
4. Werking .....	09
5. Voor gebruik .....	09
6. Bediening .....	10
7. Uit elkaar halen .....	14
8. Opladen van de Raizer .....	14
9. Onderhoud .....	14
10. Onderhoudsinspecties .....	16
11. Reserveonderdelen en accessoires .....	17
12. Problemen oplossen .....	20
13. Elektrisch schema .....	20
14. Verwijdering .....	21

## 1. Indicaties/Contra-indicaties voor Gebruik

### 1.1 Bedoeld Gebruik

De Raizer mag alleen worden gebruikt om een persoon die op de vloer ligt en niet zelf overeind kan komen in een zittende of bijna staande positie te brengen. Vanuit deze positie kan de persoon zo nodig worden verplaatst. Bedek de zitting met een hygiënische hoed of ander beschermend materiaal als de persoon die moet worden opgetild, GEEN kleding draagt op de lichaamsdelen die in direct contact komen met de Raizer.

De maximale belasting van de Raizer staat vermeld op de CE-markering achterop de zitting. De Raizer kan met een geheel opgeladen accu ongeveer 40 keer worden gebruikt met maximale belasting. Er wordt een lader meegeleverd met uw Raizer.



Bewegende onderdelen: Pas op voor beknelling. Onderhoudsinspecties dienen altijd te worden uitgevoerd door een gekwalificeerde onderhoudsmonteur. De eigenaar van dit apparaat is verplicht het te onderhouden zoals beschreven in de onderhoudsgids in hoofdstuk 12. Het is ten strengste verboden veranderingen aan te brengen aan het product. Dit kan de persoonlijke veiligheid in gevaar brengen.



De onderdelen van de Raizer kunnen heet of koud aanvoelen als ze in de bagageruimte van een auto of in direct zonlicht hebben gelegen. Wees u hiervan bewust voor u het apparaat gebruikt.



Hefcapaciteit: Max. 150 kg (330,7 lbs)



Duw of verplaats de tilstoel niet als er iemand op zit. De Raizer is niet bedoeld voor het verplaatsen van personen.



Ga niet op de tilstoel staan.



Spoel de tilstoel niet af met water en dompel hem nooit onder in water. Maak de tilstoel alleen schoon met een goed uitgewrongen doek of spons.



Lees deze handleiding zorgvuldig door voordat u de tilstoel gebruikt.



Gooi batterijen, accu's en elektrische of elektronische apparatuur niet bij het restafval. Gooit u dit apparaat weg, houdt u dan aan de lokale richtlijnen die in uw woonplaats van kracht zijn.

## 2. Technische specificaties

### 2.1 Maattekeningen

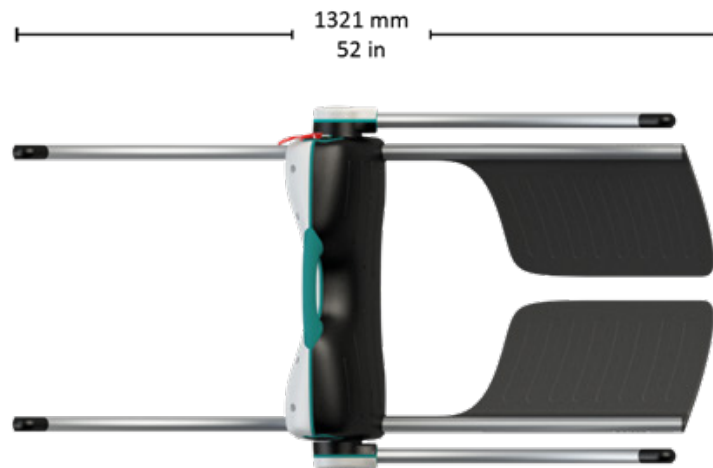
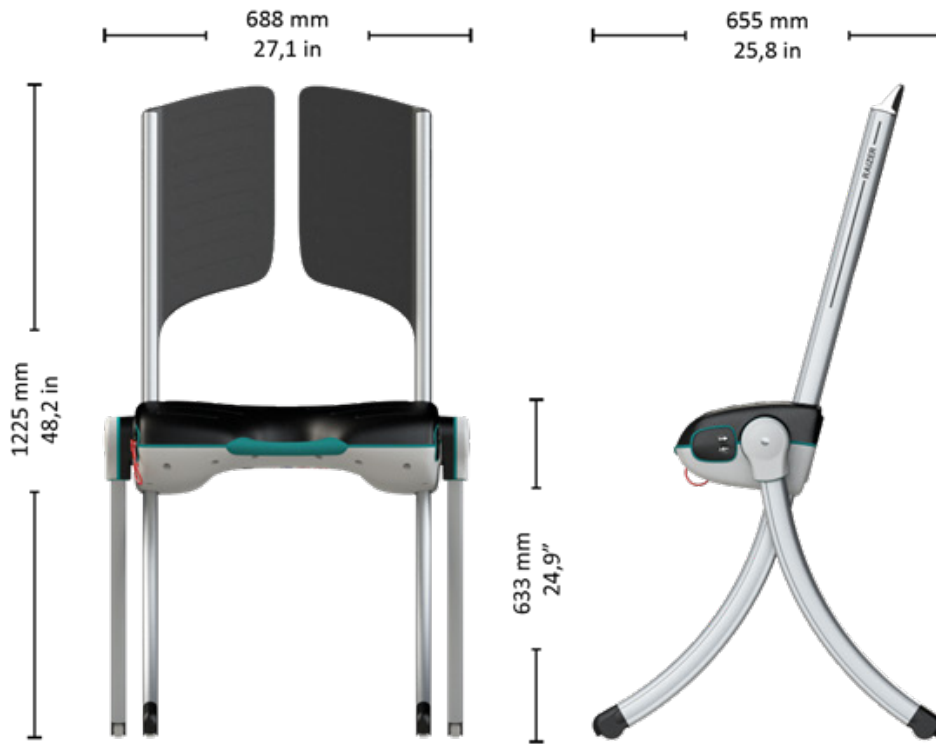

## 2.2 Specificaties

Accu:	LiFePO <sub>4</sub> , 12V, 5AH
Aantal tilbeurten bij volle accu:	40 met max. belasting. Ongeveer 80 met gemiddelde belasting
Bedrijfscyclus:	1 min. / 5 min.
Laadduur:	Tot 6 uur met de meegeleverde lader
Laden van lege accu:	10-15 min. = 1 maal gebruiken
Afmetingen (L x B x H):	Staand 655 x 688 x 1225 mm Liggend 1321 x 688 x 277 mm
Gewicht:	Motor/zitting - 9.2kg Rugleuning + poten - 4.9kg Totaal - 14.1kg
Hefcapaciteit:	Max. 150 kg
Hefduur:	20-30 sec.
Geluidsniveau:	<70dB(A)
Stof en water:	IP 52 (beschermd tegen het beperkt binnendringen van stof; beschermd tegen opspattend water)
Vingerdruk voor activering:	<3N (300g)
Werkings temperatuur:	+5°C to +40°C
Opslagtemperatuur:	-25°C to +70°C
Materialen:	Motor/zitting - Polycarbonaat en ABS Rugleuning - Polycarbonaat en ABS Poten - Aluminium

De Raizer voldoet aan de relevante eisen vastgesteld in de volgende standaarden:

EN/ISO 10535:2007	Hoists for the transfer for disabled persons
EN 12182:2012	Assistive products for persons with disability - General requirements and test methods
EN 60601-1:2006+Corr-1,-2:2008 +AC, A1:2013	Medical electrical equipment - Part 1
EN 60601-1-11:2015	Requirements for medical electrical equipment and medical electrical systems used in the home healthcare environment

## 2.3 Specificaties USB-lader

USB Type A	Min. 5Volt 1 Ampere
------------	---------------------

## 2.4 Specificaties lader

Type 2241 viercellige LiFePO<sub>4</sub>-lader

Ingangsspanning:	100-240V nom. Min. Max. 90-264 VAC
Vermogen:	Max 15W
Uitgangsspanning:	14.6V
Afmetingen (L x B x H):	120mm x 47mm x 70mm
Gewicht:	170g
Werkings temperatuur:	+5°C tot +40°C
Opslagtemperatuur:	-25°C tot +70°C

Stof en water:	IP4X
Verwachte levensduur:	>5 jaar

## 2.5 Specificaties Radioapparatuur

Alle radioapparatuur voldoet aan de volgende standaarden:

EU2014/53/EU	Radio Equipment Directive (RED)
FCC (USA)	CFR 47 Part 15
ISED (Industry Canada)	RSS-210
EN 62479:2010	Assessment of the compliance of low power electronic and electrical equipment with the basic restrictions related to human exposure to electromagnetic fields (10 MHz to 300 GHz)
EN 300 440, v2.1.1	Electromagnetic compatibility + Radio spectrum Matters
BS EN 60601-1-2:2015	Medical electrical equipment - Part 1-2: Electromagnetic disturbances
CISPR 11, Class B	Emission
BS EN 61000-4-2:2009	EMC - Testing and measurement techniques. Electrostatic discharge immunity test
EN 61000-4-3:2006+ A1:2008+IS1:2009+ A2:2010	EMC - Radiated, RF, electromagnetic field immunity test
EN 61000-4-8:2010	EMC - Power frequency magnetic field immunity test
AS/NZS 4268	Radio Equipment and Systems –Short Range devices
AS/NZS 2772.2	Radio Frequency Fields (mean power < 1 mW)

### MODULE1:

2,4GHz Short Range device	Receiver Class 3; FCC ID:2A8IL-MODULE1
Afmetingen (L x B x H):	72mm x 33mm x 10mm
Gewicht:	10 g (0,035 lbs.)
Frequenties:	2.410GHz 2.435GHz and 2.460GHz
Bedrijfscyclus:	< 1% (zendt alleen uit tijdens koppelen afstandsbediening)
Vermogen:	< 0.6mW Controlled environment
Voeding:	5.6 Volt 30mA
Stof en water:	IP 52 (beschermd tegen het beperkt binnendringen van stof; beschermd tegen opspattend water))
Werkings temperatuur:	+5°C tot +40°C
Opslagtemperatuur:	-25°C tot +70°C
Verwachte levensduur:	>5 jaar

### Afstandsbediening REMOTE1:

2,4GHz Short Range device	Receiver Class 3; FCC ID:2A8IL-REMOTE1
Afmetingen (L x B x H):	80mm x 60mm x 21mm
Gewicht:	47 g (0.10 lbs.)
Frequenties:	2.410GHz 2.435GHz and 2.460GHz
Bedrijfscyclus:	<1%
Vermogen:	<0.6mW Controlled environment, Hold to run

Batterij:	3 Volt CR2032
Stof en water:	IP 42
Vingerdruk voor activering:	< 3N (300g)
Werkings temperatuur:	+5°C tot +40°C / 41°F tot 104°F
Opslagtemperatuur:	-25°C tot +70°C / 13°F tot 158°F
Verwachte levensduur:	>5 jaar

### 3. Veiligheidsvoorschriften

#### 3.1 Voorkom letsel



Gebruik de Raizer nooit als er personen of dieren onbedoeld dicht in de buurt zijn. Hoewel de lift is uitgerust met verschillende veiligheidsvoorzieningen, is er een risico op beknelling. Laat nooit kinderen met de Raizer spelen.

#### 3.2 Persoonlijke veiligheid

- Om persoonlijk letsel te voorkomen is het NIET toegestaan de tilstoel te gebruiken als er risico bestaat op verwonding door beknelling, snijden, vallen, uitglijden of andere ongelukken.
- Het is belangrijk dat de helper ervoor zorgt dat de stoel kan bewegen zonder risico's voor personen of voorwerpen.
- Wees extra voorzichtig als zich kleine kinderen of mensen met een fysieke of verstandelijke beperking op of in de buurt van de stoel bevinden. Van deze groepen kan niet altijd worden verwacht dat zij de mogelijke gevolgen van de bewegingen van de stoel goed kunnen inschatten.
- Belast de stoel nooit met meer dan de 150 kg die op het apparaat staat aangegeven als maximale belasting.
- We adviseren u de tilstoel nooit te gebruiken als de persoon niet met de veiligheidsriem is vastgemaakt aan de zitting.

#### 3.3 Veiligheidsriem

- De Raizer is bij levering uitgerust met een veiligheidsriem. De veiligheidsriem helpt de persoon op de stoel in positie te houden tijdens het tillen. Gebruik van de veiligheidsriem is niet noodzakelijk, maar wel aanbevolen. De veiligheidsriem biedt de persoon op de stoel veiligheid en zekerheid tijdens het optillen.
- We wijzen er nadrukkelijk op dat de veiligheidsriem niet is bedoeld om de persoon op de stoel 100% te ondersteunen. Dit betekent dat als de persoon niet in staat is om het bovenlichaam/de romp rechtop te houden, u een borstriem of extra veiligheidsriemen (optioneel verkrijgbaar) dient te gebruiken.

#### 3.4 Transport en onderhoud

De Raizer wordt normaal gesproken geleverd door uw dealer. De tilstoel is bij levering meteen klaar voor gebruik.

De Raizer kan worden vervoerd in de twee meegeleverde tassen.

Een ervan is de beschermhoes voor de zitting. Deze kan worden opgetild aan het blauwe handvat.

De rugleuning en poten kunnen worden vervoerd in de tas, die kan worden opgetild aan de hengsels. (Een lang hengsel om de tas over de schouder te dragen of twee hengsels om de tas als rugzak te dragen.)

Stel de Raizer niet bloot aan harde klappen of schokken. Dit kan schadelijk zijn voor de werking van het product.

Bewaar de bijbehorende afstandsbediening op een droge plaats en stel hem niet bloot aan harde klappen (niet mee gooien of laten vallen). Maak de tilstoel alleen schoon met een goed uitgewrongen doek.



Gebruik NOOIT een hogedrukreiniger om de Raizer schoon te maken en dompel de stoel NOOIT onder in water. Dit kan het apparaat beschadigen.





## 4. Werking

De Raizer is een accu-aangedreven mobiele tilstoel die een persoon die is gevallen binnen een paar minuten in een bijna staande positie kan tillen. De Raizer kan worden bediend door een enkele helper, die geen fysieke inspanning hoeft te verrichten: een helpende hand is genoeg.

De helper kan de Raizer in elkaar zetten rond de gevallen persoon. De tilstoel wordt vervolgens bediend met het bedieningspaneel op de zitting of met een afstandsbediening. De helper kan de gevallen persoon optillen naar een zittende of bijna staande positie, klaar om zich weer te verplaatsen of te worden verplaatst.

Houd tijdens het gehele tilproces de knop van de Raizer ingedrukt. De stoel stopt met de tilbeweging als de knop wordt losgelaten.

## 5. Voor Gebruik



Zorg ervoor dat de Raizer altijd helemaal opgeladen is. Een lader en een USB-adapter worden meegeleverd met het apparaat. We adviseren u ervoor te zorgen dat de Raizer altijd opgeladen en klaar voor gebruik is. Controleer ten minste eens per half jaar de accu van de Raizer en laad deze indien nodig op. Zie ook hoofdstuk 8.

### 5.1 Opladen van de Raizer

De Raizer moet voor het eerste gebruik ten minste 6 uur worden opgeladen met de bijgeleverde lader. Ook moet hij ten minste elke zes maanden worden opgeladen.

We adviseren u de accu-indicator op de zijkant van de tilstoel te checken om te controleren hoeveel lading de accu heeft.

De stoel kan ook worden opgeladen met de USB-kabel. Dit duurt echter aanmerkelijk langer dan opladen met de lader (ongeveer 20 uur voor een volle accu).

Controleer voor gebruik of de stoel is opgeladen. Het lampje van de accu-indicator mag niet rood knipperen.

U kunt de Raizer opslaan waar u maar wilt. Houd er wel mee dat de tilsnelheid afneemt als de accutemperatuur lager is dan 0 °C. In de praktijk kan de Raizer, indien opgeladen, echter altijd zijn taak volbrengen, zelfs als hij in een auto heeft gelegen bij strenge vorst (-15 °C). Bedenk wel dat het onprettig kan zijn om onderdelen aan te raken die zeer heet of zeer koud zijn.

### 5.2 Bediening van de Raizer

Het bedieningspaneel bevindt zich aan de rechterkant van de zitting.

Om de Raizer in te schakelen drukt u op de aan/uitknop of op de knoppen met de pijl OMHOOG/OMLAAG op de zijkant van de stoel. Controleer voor gebruik of de stoel is opgeladen. Het lampje van de accu-indicator mag niet rood knipperen.

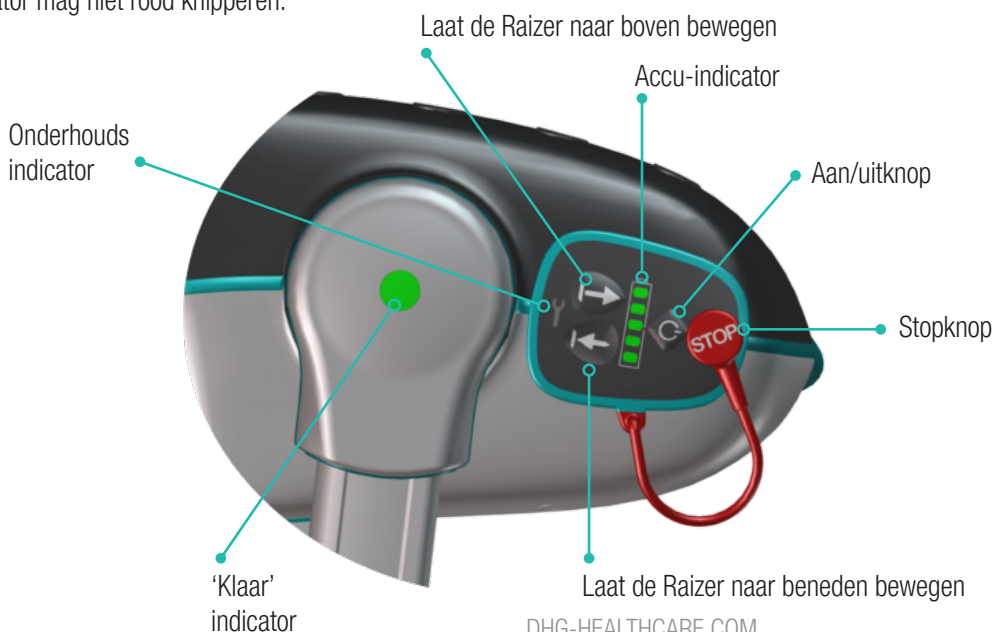

## De Afstandsbediening

Laat de Raizer naar boven bewegen  
 Laat de Raizer naar beneden bewegen

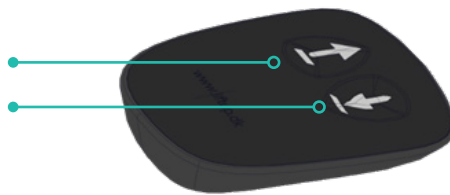

De afstandsbediening wordt in een uitsparing aan de zijkant van de zitting geplaatst en blijft op zijn plek door een magneet. De afstandsbediening kan worden losgemaakt door licht op de bovenkant ervan te duwen.

LET OP dat u de afstandsbediening niet kwijtraakt als u haar losmaakt van de Raizer.

1. Druk op de pijl OMHOOG om de tilstoel omhoog te laten bewegen.
2. De Raizer beweegt alleen zolang de knop is ingedrukt.

### LET OP:

De afstandsbediening werkt alleen als de Raizer ingeschakeld is. (De Raizer kan worden ingeschakeld door de aan/uitknop aan de zijkant van de stoel in te drukken.)

1. De stopknop wordt gebruikt als een beweging van de Raizer moet worden gestopt. Trek aan de knop zelf of aan het koord om de knop los te trekken. De Raizer kan pas opnieuw in werking worden gesteld als de stopknop weer is vastgezet.

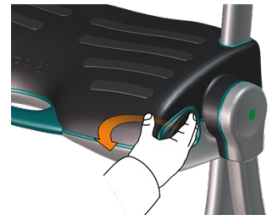

## 6. Bediening

### 6.1 De Raizer in elkaar zetten



#### BELANGRIJK!

Let op dat eerst de rugleuning moet worden bevestigd. Als eerst de poten worden bevestigd, is de rugleuning niet goed in te passen. Bevestig één kant tegelijk.

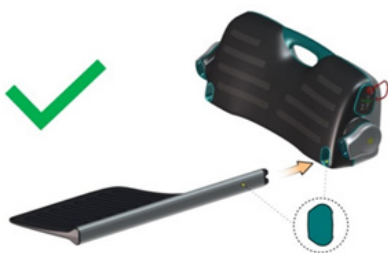

Correcte montage  
 bevestig eerst de rugleuning)



Incorrecte montage  
 (bevestig NIET eerst de poten)

### 6.2 Plaatsen van de Raizer

1. Aankomst en benadering liggende persoon. Leg eventueel een kussen onder de nek van de persoon voor meer comfort.
2. Plaats de zitting op de vloer naast de liggende persoon. De persoon moet op de rug liggen. Til de bovenbenen op, zodat de knieën een hoek maken. Duw de zitting voorzichtig onder de bovenbenen.

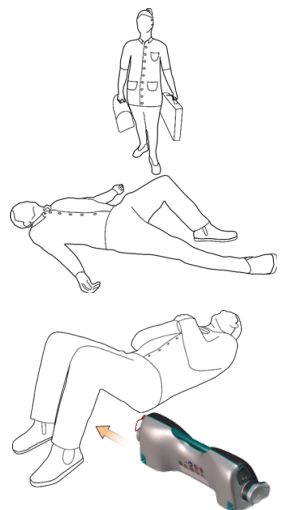

**LET OP:**

Bevestig altijd eerst de rugleuning. Als eerst de poten worden bevestigd, is de rugleuning niet goed in te passen.

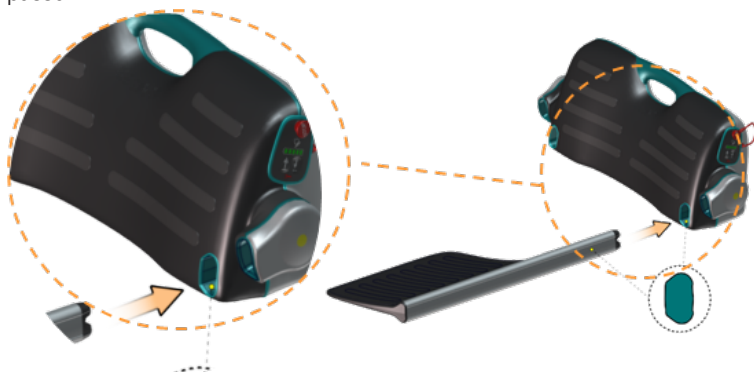

*Zorg ervoor dat de rugleuning in het juiste gat wordt bevestigd*

### 6.3 Vastmaken van de veiligheidsriem

1. Als de veiligheidsriem nog niet aan de rugleuning is bevestigd, doet u dat door de klembeugel naar beneden te schuiven over het frame van de rugleuning. De klembeugel kan vanaf beide uiteinden van het frame worden bevestigd (zie illustraties).
2. Maak de veiligheidsriem vast. Er klinkt een duidelijke klik als de riem vastzit.



3. **WAARSCHUWING!** Haal de veiligheidsriem nooit onder de achterpoten van de Raizer door. Hierdoor kan de persoon op de stoel bekneld raken. (De gesp breekt af voordat letsel kan ontstaan.)

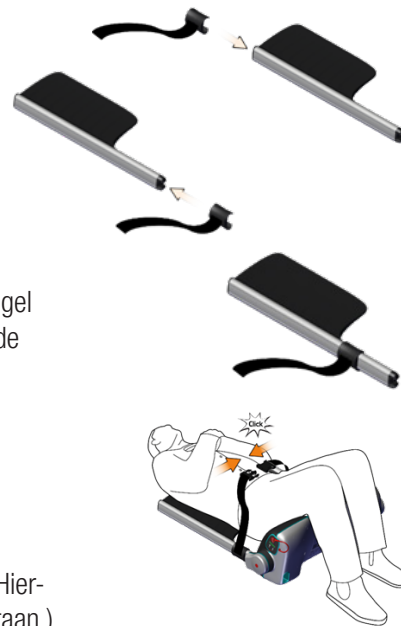

### 6.4 Vastmaken van de rugleuningen

#### Linkerrugleuning

1. Til de schouder voorzichtig op door licht tegen de elleboog te duwen. Duw de rugleuning voorzichtig onder de schouder van de persoon.
2. Schuif de rugleuning in de zitting tot ze op haar plek klikt. Zet zo nodig een voet voor de zitting om naar voren schuiven te voorkomen. Als de rugleuning correct is vastgemaakt, klinkt een bevestigend geluidssignaal.

#### Rechterrugleuning

1. Til de schouder voorzichtig op door licht tegen de elleboog te duwen. Duw de rugleuning voorzichtig onder de schouder van de persoon.
2. Schuif de rugleuning in de zitting tot ze op haar plek klikt. Zet zo nodig een voet voor de zitting om naar voren schuiven te voorkomen. Als de rugleuning correct is vastgemaakt, klinkt een bevestigend geluidssignaal.

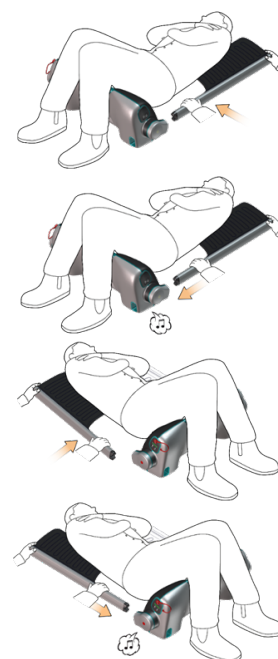

## 6.5 Bevestigen van de poten

LET OP! De vier poten zijn identiek en kunnen in elke volgorde worden bevestigd.

### Linkerachterpoot

Schuif de poot voorzichtig in de zitting tot hij op zijn plek klikt. Als de poot correct is vastgemaakt, klinkt een bevestigend geluidssignaal.

### Linkervoorpoot

Schuif de poot voorzichtig in de zitting tot hij op zijn plek klikt. Als de poot correct is vastgemaakt, klinkt een bevestigend geluidssignaal.

### Rechterachterpoot

Schuif de poot voorzichtig in de zitting tot hij op zijn plek klikt. Als de poot correct is vastgemaakt, klinkt een bevestigend geluidssignaal.

### Rechtervoorpoot

Schuif de poot voorzichtig in de zitting tot hij op zijn plek klikt. Als de laatste poot correct is vastgemaakt, klinkt een dubbel geluidssignaal om aan te geven dat de stoel klaar is voor gebruik.

### Klaar voor gebruik

Als alle vier de poten correct zijn vast-gemaakt, klinkt een dubbel geluidssignaal.

Dit dubbele geluidssignaal betekent dat de Raizer klaar is om een persoon op te tillen.

Het ledlampje op de zijkant van de Raizer verspringt van geel naar groen om te tonen dat de Raizer klaar is voor gebruik.

## 6.6 Neksteun

Ondersteun bij voorkeur de nek en het hoofd van de persoon die u optilt, want die kan niet altijd zelf zijn of haar hoofd omhoog houden. Meestal bevelen we aan dat u bij gebruik van de Raizer II met uw ene hand de nek van de persoon ondersteunt, terwijl u met uw andere hand op de afstandsbediening drukt.

Wanneer het nodig of praktisch is dat u als helper uw beide handen vrijhoudt, kan een neksteun\* helpen. Als u een neksteun gebruikt, schuif deze dan onder de nek van de liggende persoon, zodat de steun tussen de twee rugleuningen in glijdt.

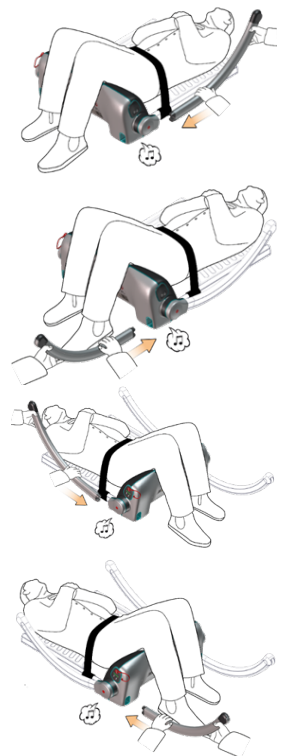
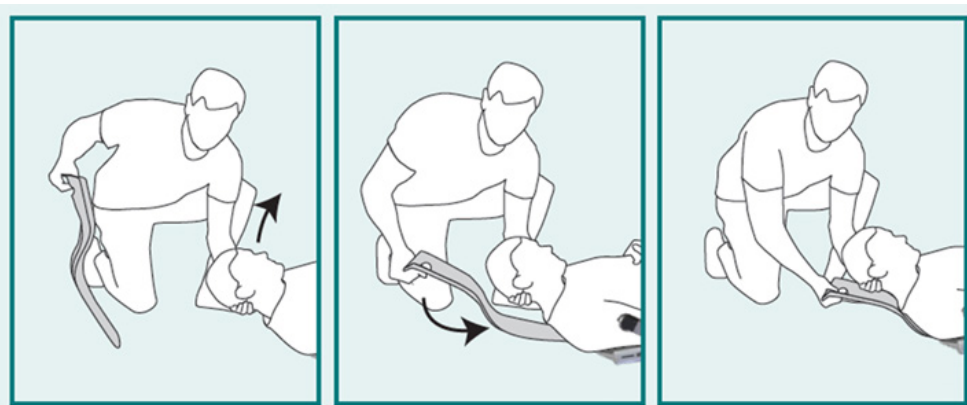

## 6.7 Voor u de stoel inschakelt

### Positionering van de persoon

Zorg ervoor dat de schouders van de persoon goed op de Raizer zijn geplaatst en dat de persoon de armen kruist over de borst. Zodra de knop met de pijl OMHOOG wordt ingedrukt, bewegen de achterpoten naar beneden richting de vloer. De schouders en armen van de persoon kunnen hierbij worden geraakt als ze niet uit de weg worden gehouden.

### Achterpoten

Pas op voor mogelijke beknelling tussen de achterpoten en vloer. Houd handen en voeten op veilige afstand van de bewegende poten.

### Voorpoten

Zorg ervoor dat de persoon de benen bij elkaar houdt en dat de voeten en benen niet onder een voorpoot kunnen komen wanneer de stoel omhoogkomt. De voorpoten bewegen naar beneden richting de vloer voordat de stoel begint te tillen.



Laat de stoel NIET omhoogkomen voordat u zich ervan verzekerd hebt dat er geen risico bestaat op beknelling van benen, voeten, armen, handen en andere ledematen als de tilstoel in beweging komt.

## 6.8 Optillen van een persoon

1. De Raizer wordt bediend met het bedieningspaneel op de zitting of met de afstandsbediening.
  2. De afstandsbediening wordt in een uitsparing aan de zijkant van de zitting geplaatst en blijft op zijn plek door een magneet. De afstandsbediening kan worden losgemaakt door licht op de bovenkant ervan te duwen.
- LET OP dat u de afstandsbediening niet kwijtraakt als u haar losmaakt van de Raizer.
3. De Raizer is nu klaar om de persoon op te tillen. Vraag voor u de stoel in beweging zet of de persoon klaar is en waarschuw de persoon dat de stoel zal beginnen met tillen.
  4. Ondersteun de nek van de persoon met een hand of gebruik een neksteun\*. Druk op het bedieningspaneel of de afstands-bediening op de knop met de pijl OMHOOG.  
\*optioneel verkrijgbaar
  5. Houd de knop met de pijl OMHOOG ingedrukt tot de persoon de gewenste positie heeft bereikt.
  6. De Raizer stopt automatisch als hij zijn hoogste positie heeft bereikt en de persoon rechtop zit.

### LET OP:

De Raizer is beveiligd, zodat hij niet te hoog kan tillen. Hij stopt automatisch als hij niet hoger kan. Een bevestigend geluidssignaal geeft aan dat de Raizer zijn hoogste positie bereikt heeft.



NOOIT de Raizer duwen als er een persoon op zit. De wieltjes aan de poten zijn alleen bedoeld om krassen op de vloer te voorkomen tijdens het tillen. De Raizer is niet bedoeld voor het verplaatsen van personen.

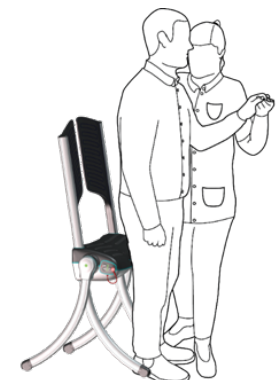
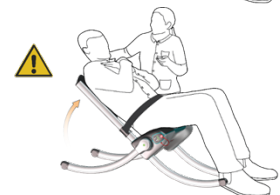
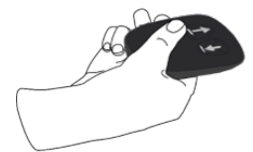
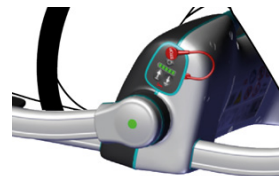
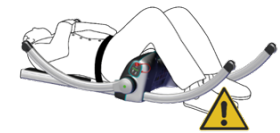
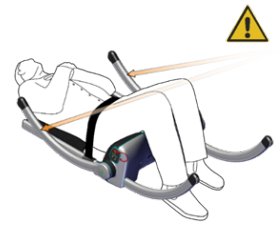

## 7. Uit elkaar halen



**BELANGRIJK!** Laat de Raizer altijd terugzakken naar de horizontale positie voor u hem uit elkaar haalt om problemen bij het weer in elkaar zetten te voorkomen.

Als de Raizer is teruggezakkt naar de horizontale positie en klaar ligt om uit elkaar gehaald te worden, plaatst u de afstandsbediening weer in de uitsparing aan de zijkant van de zitting. Als alle poten zijn losgemaakt en de afstandsbediening is nog niet teruggeplaatst in de uitsparing, zal de Raizer om de afstandsbediening gaan 'roepen' met een alarmtoon (een trillend geluid). De alarmtoon stopt zodra de afstandsbediening op zijn plek zit.

Laat de Raizer altijd terugzakken naar de horizontale positie (tot hij stopt met een duidelijk geluidssignaal) voor u hem uit elkaar haalt om problemen bij het weer in elkaar zetten te voorkomen.

U haalt de Raizer uit elkaar door alle poten (4 stuks) en rugleuningen (2 stuks) uit de zitting te trekken.

Vergeet niet de afstandsbediening terug te plaatsen in zijn uitsparing, anders klinkt een trillende alarmtoon zodra alle poten zijn losgemaakt.

Als de Raizer uit elkaar is gehaald, kunt u alle onderdelen opbergen in de bijbehorende tas.



## 8. Opladen van de Raizer

De accu-indicator (ledlampje) licht groen op als de accu volledig is opgeladen.

De accu-indicator (ledlampje) knippert rood als de resterende accucapaciteit minder dan 10% is en de Raizer moet worden opgeladen.

### LET OP:

De indicator licht alleen op als de tilstoel is ingeschakeld.

De aansluiting voor de lader bevindt zich op dezelfde plek als de rode stopknop.

1. Verwijder de stopknop en sluit de stekker van de laadkabel aan. De stekker is voorzien van een magneet, zodat hij vanzelf op zijn plek klikt.
2. Sluit de bijgeleverde lader aan op de aansluiting op de Raizer. Of gebruik de bijgeleverde USB-kabel.

**LET OP:** Opladen met de USB-kabel duurt aanmerkelijk langer dan met de lader.



De Raizer moet voor het eerste gebruik ten minste 6 uur worden opgeladen met de bijgeleverde lader. Ook moet hij ten minste elke zes maanden worden opgeladen. 10 tot 15 minuten opladen is voldoende voor 1 maal tillen. Een volledig opgeladen accu is voldoende voor ongeveer 40 maal tillen bij kamertemperatuur. Bij lagere temperaturen is het aantal keren tillen minder.



## 9. Onderhoud

### 9.1 Schoonmaken

**BELANGRIJK:** Maak de tilstoel alleen schoon met een goed uitgewrongen doek of spons.

De Raizer is NIET waterdicht en mag daarom niet worden ondergedompeld in water of worden afgespoeld met stromend water. Wel is het toegestaan de Raizer schoon te maken met een vochtige doek.



De Raizer mag NIET worden afgespoeld met water



De Raizer mag NIET worden ondergedompeld in water

U kunt uw Raizer desinfecteren met de volgende aanbevolen ontsmettingsmiddelen:

Waterstofperoxide (aq): 1,0% (max.) (verdunde waterstofperoxide)

Producten op ethanolbasis 70-85 v/v%. alcohol

Zeepoplossingen: max. 9 pH



Gebruik NOOIT een hogedrukspuit of ander (snel) stromend water. Dit kan de tilstoel blijvend beschadigen.

## 9.2 Mechanisch onderhoud

Mechanisch onderhoud van de Raizer wordt normaal gesproken alleen uitgevoerd in combinatie met de reguliere jaarlijkse onderhoudsinspectie. Deze moet worden uitgevoerd door een gekwalificeerde onderhoudsmonteur, zoals beschreven in hoofdstuk 10.

Neem bij onvoorziene foutmeldingen of ongewone geluiden meteen contact DHG.

## 9.3 Onderhoud van de tassen

De meegeleverde tassen kunnen worden schoongemaakt met een goed uitgewrongen doek of in de wasmachine op maximaal 30°C. U kunt de tassen desinfecteren met ontsmettingsmiddelen op alcoholbasis (70-85% alcohol)..



Wassen op max.  
30°C



Niet in de droogtrommel



Niet strijken



Niet bleken

## 9.4 Koppelen van zender en ontvanger (afstandsbediening)

1. De accu van de Raizer moet volledig opgeladen zijn, zie hoofdstuk 11.
2. De Raizer moet uitgeschakeld zijn. U kunt het apparaat uitschakelen met de aan/uitknop of door te wachten tot de Raizer na 10 minuten zonder activiteit vanzelf uitschakelt.
3. Druk op de afstandsbediening de knoppen OMHOOG en OMLAAG tegelijk in en houd ze ongeveer 5 seconden ingedrukt, totdat het controlelampje op de afstandsbediening langzaam begint te knipperen. De afstandsbediening staat nu 2 minuten lang in de installatiemodus.
4. Zet binnen deze 2 minuten de tilstoel die u wilt koppelen aan de afstandsbediening aan door tegelijk de knoppen OMHOOG en OMLAAG op de zijkant van de stoel in te drukken.
5. Als het controlelampje op de afstandsbediening ophoudt met knipperen, is de afstandsbediening gekoppeld aan de tilstoel.
6. Test het systeem om te controleren of het koppelen gelukt is. Zo niet, herhaal dan stap 1-5 hierboven.

## Ontkoppelen van zender en ontvanger

Voor het resetten van een afstandsbediening, zodat deze niet langer gekoppeld is aan de Raizer, volgt u de volgende stappen:

1. Druk op de afstandsbediening de knoppen OMHOOG en OMLAAG tegelijk in en houd ze ongeveer 5 seconden ingedrukt, totdat het controlelampje op de afstandsbediening langzaam begint te knipperen. De afstandsbediening staat nu 2 minuten lang in de installatiemodus.
2. Binnen deze 2 minuten doet u het volgende:

Druk op: OMHOOG, OMHOOG, OMLAAG, OMLAAG, OMHOOG, OMLAAG, OMHOOG, OMLAAG

Als het controlelampje snel begint te knipperen, is de afstandsbediening niet langer gekoppeld aan de Raizer.

### Andere werkwijze:

Als de afstandsbediening open is, kunt u op "Reset" drukken.



## 9.5 De afstandsbediening

De afstandsbediening bevat een CR2032-batterij.



Verwissel de batterij elke twee jaar, zo bent u altijd verzekerd van betrouwbaar functioneren.



LET OP dat de knoopbatterij niet wordt ingeslikt



Houd batterijen buiten bereik van kinderen. Waarschuw meteen een dokter als een kind een batterij inslikt.



Gooi batterijen, accu's en elektrische of elektronische apparatuur niet bij het restafval. Gooit u dit apparaat weg, houdt u dan aan de lokale richtlijnen die in uw woonplaats van kracht zijn.

### Verwisselen van de batterij in de afstandsbediening

1. Draai de schroef (Torx TX6) aan de achterkant van de afstandsbediening los.
2. Verwijder het achterpaneel
3. Verwissel de batterij
4. Schroef het achterpaneel weer vast en controleer of de afstandsbediening naar behoren werkt.

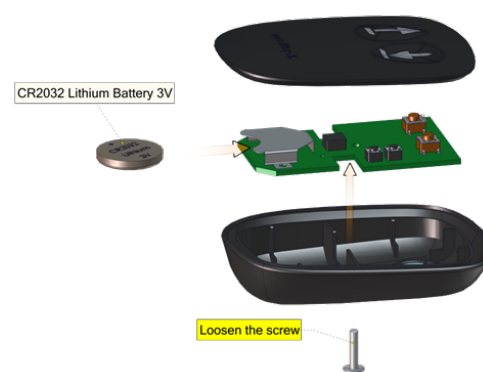

## 10. Onderhoudsinspecties

Bij normaal gebruik is de verwachte levensduur van het apparaat minstens 5 jaar, mits het product wordt onderhouden in overeenstemming met de richtlijnen van de fabrikant. Naast het algemeen onderhoud zoals beschreven in hoofdstuk 12, adviseren wij jaarlijks ( $\pm$  1 maand) een routine-inspectie te laten uitvoeren door een gekwalificeerde onderhoudsmonteur.

Bij modellen waar de automatische service-indicatie geactiveerd is (standaard), geeft de Raizer met een knipperend servicebericht aan wanneer het tijd is voor service. Er klinkt ook een geluidssignaal om u aan de service-controle te herinneren.



In het geval dat de automatische service-indicator is gedeactiveerd, wordt dit met een sticker op het product aangegeven. Service-intervals kunt u dan eventueel met uw lokale dealer afspreken.

De dealer bij wie u de Raizer gekocht heeft, biedt deze dienst aan. Als u een andere partij wilt inschakelen, bent u er als eigenaar van de Raizer voor verantwoordelijk dat de gekozen onderhoudsmonteur voldoende is gekwalificeerd voor het product in kwestie.



Om veiligheidsredenen is het van groot belang dat deze inspecties regelmatig worden uitgevoerd. Niet of slecht uitgevoerde inspecties kunnen persoonlijk letsel tot gevolg hebben.

Alle onderhoudsinspecties moeten worden bijgeschreven in het onderhoudslogboek.





## 11. Reserveonderdelen en accessoires



**BELANGRIJK!** Het is belangrijk om uitsluitend originele reserveonderdelen te gebruiken. Vervanging van onderdelen mag alleen worden uitgevoerd door een gekwalificeerde onderhoudsmonteur. Bij gebruik van niet-originele reserveonderdelen kan het recht op klachtbehandeling komen te vervallen. Bovendien kan het de veiligheid van het product beïnvloeden, wat risico's met zich mee kan brengen voor de persoonlijke veiligheid.

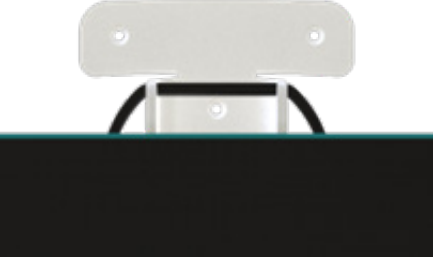

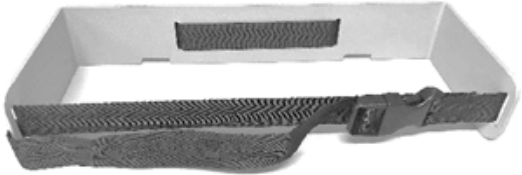
Part No.	Description	Photo
105192	Battery Charger, 15W, Magnetic Male	
105082	Charger Cable USB	
107463	Carry Case (Including Quick Guides)	

<p>107240</p>	<p>Cover for Seat</p>	
<p>107693</p>	<p>Wall Bracket (Optional Equipment)</p>	
<p>107273</p>	<p>Trolley (Optional Equipment)</p>	
<p>107374</p>	<p>Clip and Belt</p>	
<p>104913</p>	<p>Hanger for Trolley</p>	

<p>103314</p>	<p>Triple Wheel for Trolley, 2 pcs. (Optional Equipment)</p>	
<p>103313</p>	<p>Bike Bracket Kit, Trolley (Optional Equipment)</p>	
<p>103741</p>	<p>Disposable Hygiene Cover (10 pcs.) (Optional Equipment)</p>	
<p>102890</p>	<p>Battery 12V 5Ah LifFePo4 Raizer</p>	
<p>107230</p>	<p>Stop Device for Raizer II</p>	

## 12. Problemen oplossen

Op onze website zijn nuttige video's te vinden, die u meer informatie geven over alarmsignalen, het oplossen van problemen en het in elkaar zetten en uit elkaar halen van de DHG website: [www.dhg-healthcare.com](http://www.dhg-healthcare.com)

## 13. Elektrisch schema

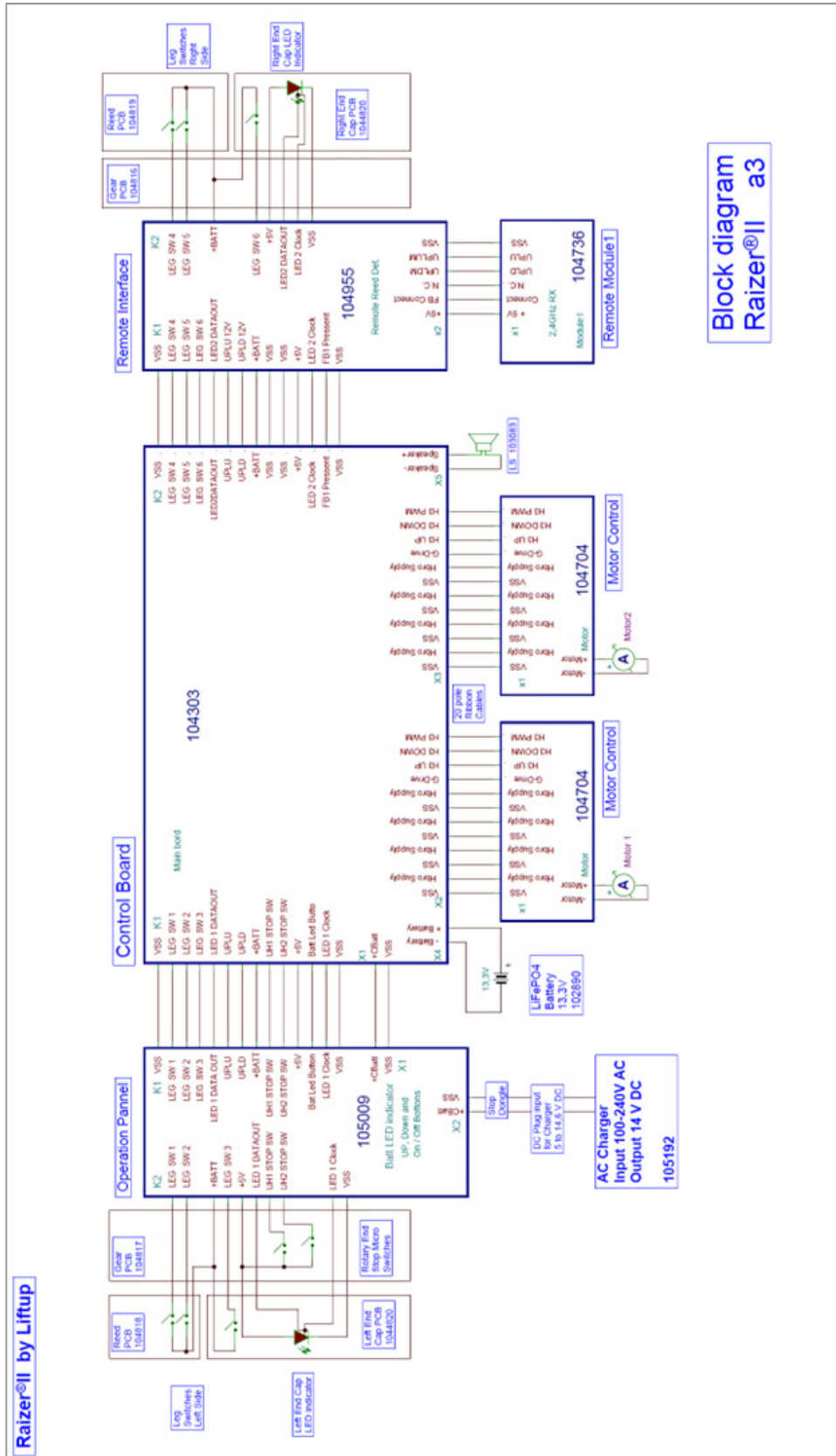

## 14. Verwijdering

Het is de verantwoordelijkheid van de eigenaar om het product te (laten) verwijderen in overeenstemming met de voorschriften zoals die op dat moment van toepassing zijn. We wijzen u erop dat het bedieningssysteem en de afstandsbediening batterijen bevatten, die apart moeten worden weggegooid.



LET OP: Gooi batterijen, accu's en elektrische of elektronische apparatuur niet bij het restafval. Gooit u dit apparaat weg, houdt u dan aan de lokale richtlijnen die in uw woonplaats van kracht zijn.

**Deze pagina is opzettelijk blanco gelaten**

**Deze pagina is opzettelijk blanco gelaten**



Moving Health Forward

**PRESSURE ULCER PREVENTION**  
**SAFE MOVING & HANDLING**  
**SPECIALIST THERAPIES**  
**BATHROOM SAFETY**  
**RENTAL & SERVICE SOLUTIONS**



Direct Healthcare Group Ltd  
Withey Court, Western Industrial Estate  
Caerphilly, United Kingdom  
CF83 1BF

T: +44 (0) 800 043 0881  
F: +44 (0) 845 459 9832  
E: [info@directhealthcaregroup.com](mailto:info@directhealthcaregroup.com)

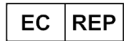

Direct Healthcare Group Sverige AB  
Torshamnsgatan 35, SE-164  
Kista, Sweden

T: +46 (0) 8 557 62 200



LIT-00155 Issue 01  
Date: August 2022

[DHG-HEALTHCARE.COM](http://DHG-HEALTHCARE.COM)