

Vega505EE



User manual – English

Bruksanvisning – Svenska

Brukermanual – Norsk

Brugsvejledning – Dansk

Käyttöohje – Suomi

Gebrauchsanweisung – Deutsch

Handleiding – Nederlands

Manuel utilisateur – Français

Manuale utente – Italiano

Manual de usuario – Español

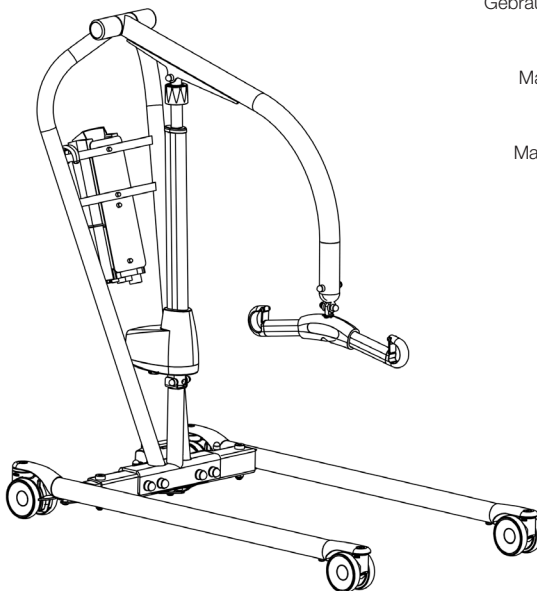

REF

60600003



SWL: 230 kg / 505 lbs

Table of contents

English	4
Svenska	17
Norsk	29
Dansk	40
Suomi	52
Deutsch	64
Nederlands	76
Français	87
Italiano	99
Español	111
Dimensions	123
Serial number	125

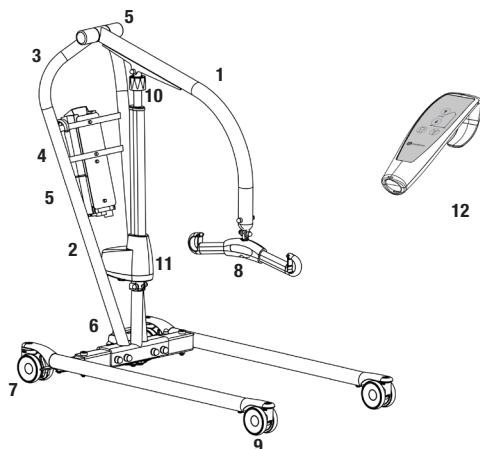

1. Lift arm
2. Mast
3. Handlebar
4. Emergency stop
5. Control box / Battery pack
6. Motor for base-width adjustment
7. Rear castors with brakes
8. Sling bar with safety latches
9. Front castors
10. Emergency lowering
11. Motor/actuator for lift arm
12. Hand control

Vega505EE is a mobile patient lift adapted for safe and easy lifting of users weighing up to 230 kg/505 lbs. Vega505EE features a unique design with a lift arm that can be both raised to an almost upright position and lowered all the way down to the floor. It is also relatively narrow and compact, with dimensions adapted for use in premises and situations where space is limited. In spite of the handy size, Vega505EE offers an unusually high lifting height and an extremely large lifting range. Therefore, the lift can manage all lifting situations and requirements; both low and high lifting, seated or supine, to and from the floor, bed or chair, and gait training.

Safety information

Visual inspection

Inspect lift functions regularly. Check to ensure that material is free from damage.

Before use

Make certain the lift is properly assembled.

Check sling bar connection and safety latch function.

Check lifting function and base-width adjustment.

Check to ensure that the quick-connecting locking pin for the actuator is correctly installed.



Always read the user manual

Always read the user manuals for all assistive devices used during a transfer.

Keep the user manual where it is accessible to users of the product.

Always make sure that you have the right version of the user manual.

The most recent editions of user manuals are available for downloading from our website, www.handicare.com.

Under no circumstances may the lift be used by persons who have not received instruction in the operation of the lift.

It is strongly prohibited to modify the original product.

Assembly

Check to ensure that the following components are included

Mast and lift arm, actuator, slingbar, control box, hand control.

Undercarriage with base-width adjustment motor, screws, washers, nuts and screw covers.

User manual and charger.

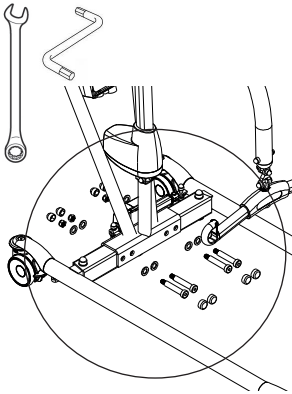
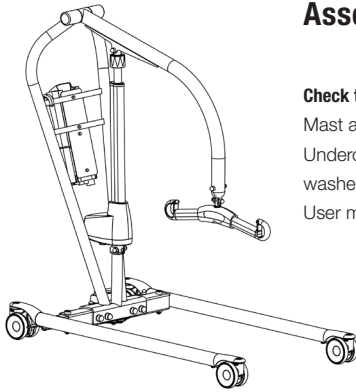

Insert the mast onto the base. Assemble according to illustration A and tighten it hard (65 ± 5 Nm). Loctite. Place the screw covers over the screws.

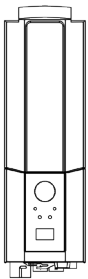

Place the battery in the mount in the control box.

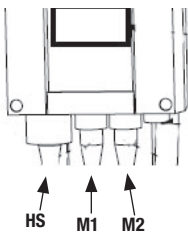

Connect the cables: The cable for the hand control in outlet HS; the cable for the hoist motor in outlet M1, and the cable for the base motor in outlet M2.

Release the emergency stop and perform a final inspection (see final inspection).

Final inspection

Check to ensure that no parts have been left in the packaging.
Inspect the lift for signs of wear and damage.
Check all four castor wheels and castor wheel locks.
Check all connections and fixtures including screws and bolts.

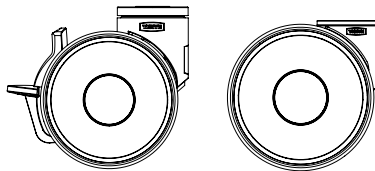

Check the emergency stop function by activating the emergency stop button, and then pressing either the up or down button. If nothing happens when the up or down buttons are pressed, the emergency stop is functioning properly.

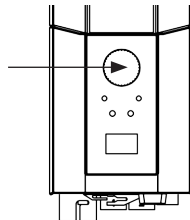

Grasp the hand control, press the up button and run the lift arm all the way up. Then, press the down button and run the lift arm all the way down.
Test base-width adjustment function. Press the button for base-width adjustment to widen the base fully, and then press the other button to narrow the base again.



Test lift function by lifting a person (not a user) using an approved sling. At the same time, check the emergency lowering function with someone on the lift. See section on Emergency lowering.

If the lift is functioning correctly, connect the charger and check to ensure that the charging lamp on the control box lights up.

NOTE!

Before the lift is used for the first time:

- it must be charged for at least 4 hours. See section on charging batteries.
- the control box service counter needs to be reset. To reset the service counters press both lift buttons on the hand control at the same time for 5 seconds. An audio signal will indicate that the timer has been reset.





Keep the user manual where it is accessible to users of the product.

Using the product



Important Information

- The lift must be assembled according to the instructions provided by Handicare.
- The lift may only be used indoors and on a level floor.
- Lifting accessories must be properly fitted and tested in relation to the user's needs and functional ability.
- Do not leave the user unattended during a transfer situation. 
- Under no circumstances may the safe working load be exceeded. See section on Safe Working Load.
- Never move the lift by pulling on the actuator! 
- The lift must not be used or immersed in or under water including showering.
- The lift should not be left / stored in a high humidity environment.
- The lift must not be charged in a wet room.
- To ensure optimal function, the lift must be inspected regularly. See section on other maintenance details.
- Warranty applies only if repairs or alterations are made to the product by personnel who are authorized by Handicare.
- Using lifting accessories other than those approved can entail a risk.
- Note that there is a pinch point between the manual emergency lowering mechanism and the lift arm when the lift arm is in its highest and lowest positions. 
- Verify that all lifting accessories hang vertically and can move freely.

Safe working load

Different products on the same lift system (lift unit, slingbar, sling and other lifting accessories) may have different allowable safe working loads. The lowest allowable safe working load always determines the safe working load of the assembled system. Always check the safe working loads for the lift and accessories before use. Contact your dealer if you have any questions.

Instructions for how to lift from wheelchair to bed

1. Lower the bed to a low position, or to a similar height as the chair. Make sure the beds brakes are on.
2. Lock the wheelchair brakes.
3. Adjust the lift in position to the wheelchair, make sure the legs of the lift are spread and placed evenly around the wheelchair, and that none of the lift legs are under the wheelchair.
4. Lower the lift arm to position for the loops to be attached to the slingbar. Always hold one hand on the slingbar while lowering so it does not hit the patient. Ensure the sling bar hangs freely without touching anything.
5. Apply the top loops of the sling to the sling bar first, and the bottom loops second. Check that the loops are correctly placed.
6. Check that the slingbar is securely in position onto the liftarm.
7. Start lifting the liftarm upwards using the handcontrol and then make a safety stop to make sure nothing is stuck (slingbar, slings, clothes or limbs of the patient). Make also sure that the sling is still properly attached to the slingbar, and that the slingbar is properly attached to the liftarm.
8. Proceed with the lift of patient out of the chair, only lift to the height needed and always lift as low as possible. During the lift make sure that the patient is not hanging on to or pushing the slingbar.
9. Roll back the chair so the lift can move freely.
10. Adjust the legs of the lift to the normal (narrow) position, in order to fit under the bed.
11. Start making the rotation of the lift by putting one foot onto the front of the leg of lift to make the lift turn easier.
12. Turn the lift over the bed slowly until the patient is over the bed.
13. Lift the patients legs to the bed and twist the patient to the right position.
14. Lower the lift arm until the lift slings are loose, always hold one hand on the sling bar while lowering so it does not hit the patients head.
15. Unhook the slings from the sling bar and back the lift away from the bed.



Charging batteries

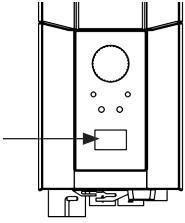

A tone sounding when using the lift indicates that the battery need recharging.
 Charge the lift after use to ensure that the battery is always fully charged.
 Lock the castor wheels when charging the battery.

1. Connect the charging cable to a power outlet and in the connection for charger cable.
The symbol for charging is shown on the display.
2. Check to ensure that the lamps on the control box light up. The green LED lamp indicates that the charger is receiving power and the yellow LED lamp indicates that the battery is charging.
3. Charging stops automatically when the battery is fully charged.



Wall-mounted charger

1. Remove the battery pack from the lift and place it in the wall-mounted charger.
2. Check to ensure that the LED lamp on the front of the charger lights up.

NOTE!

Before the lift is used for the first time, it must be charged for at least 4 hours.

For maximum battery life, charge batteries regularly. We recommend daily charging when the lift is used daily.

The emergency stop must be deactivated during charging.

Battery information on the display

The battery discharging will be shown in four stages:



Battery state 1: The battery is ok, no need for charging (100 - 50 %).



Battery state 2: Battery needs charging. (50 - 25 %)



Battery state 3: Battery needs charging. (Less than 25 %) A tone sounds when a button is pressed in this battery state.



Battery state 4: The battery needs charging. (17V or lower) At this stage some of the functionality of the lift is lost. At this battery stage it is only possible to drive the lift arm down. Furthermore an audio signal will sound when a control button is activated. The symbol will switch between the two pictures for 10 seconds.

The battery symbol is shown when the control box is active until power down (2 minutes after use). It is not possible to use other battery types than BAJ1/BAJ2.

The battery level is measured via voltage. This means that it is possible to experience e.g. that the battery switches from state 1 to state 2 and back to state 1.

↑	12034
A+S	1257000
1kg/10s	7
100%	90/360

Service information read-out

Basic service information can be read out on the display. To get the service information on the display please press the lift arm up button for half a second. The information will be shown for ½ minute or until other buttons are activated.

- Total cycles done by the actuator
- Total work done by the actuator (ampere usage times seconds in use)
- Total number of overloads
- Days since last service/Days between services

Hand control

Raising/lowering the lift arm

Symbol indicate direction of travel.

Motion stops as soon as the button is released.

If the lift arm encounter an obstacle while lowering, the lift will immediately stop the motion. In order to continue, the lift arm will need to be raised slightly by using the hand control before further lowering.



Electrical base-width adjustment (EE)

Markings on the buttons of the hand control indicate function.

Motion stops as soon as the buttons are released.

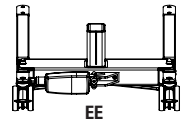

Changing the battery

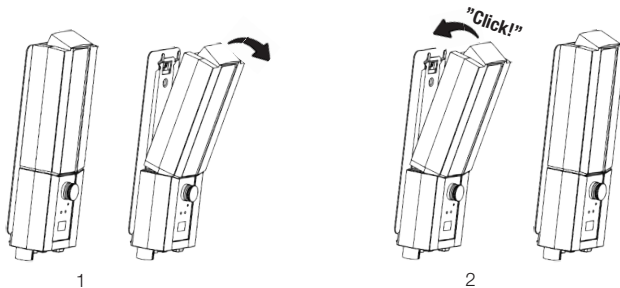

Emergency stop

To activate emergency stop

Depress the red emergency stop button on the control box.

Resetting

Turn the button in the direction of the arrows until the button pops out.

To prevent battery discharge, we recommend that the emergency-stop button is pressed in when the lift is not in use.

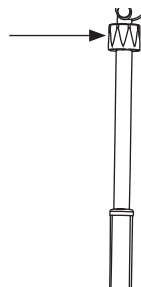
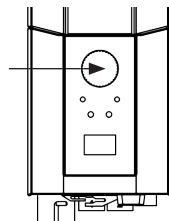

Emergency lowering

Manual emergency lowering

For manual emergency lowering, turn the round plastic knob on the actuator clockwise.

Electrical emergency lowering

For electrical emergency lowering, push the down button on the control box. Use a narrow object such as a pen.

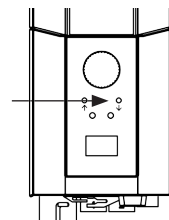

Trouble shooting

If the lift or base-width adjustment cannot be activated, check the following:

- That the emergency stop button is not pressed in.
- That all cables are properly and securely connected. Pull out the contact and plug it in again firmly.
- That battery charging is not in progress.
- That the battery is charged.

If the lift is not working properly, contact your dealer.

If the lift makes unusual noises:

- Try to determine the source of the sound. Take the lift out of operation and contact your dealer.

Accessories

Lifting slings

Handicare's SystemRoMedic™ line includes a wide range of functional and comfortable, high-quality lifting slings that are adapted for all types of lifting and for users with different needs. The lifting slings are available in several materials and in sizes ranging from XXS to XXL. There are also special lifting sling models in XXXL and XXXXL for extremely large and heavy users. All models are safe and very easy to use.



Sling bars

SlingBar is a two-point aluminium sling bar available in four variants with different width. All variants of SlingBar have safety latches which prevent the sling straps from creeping out of the sling bar and all variants are for users weighing up to 300 kg/660 lbs.

To get more room in a lifting sling when using SlingBar two-point sling bar, SlingBarSpreader M side bars can be used as an accessory. SlingBarSpreader M open up the lifting sling and provide for a more reclined position.

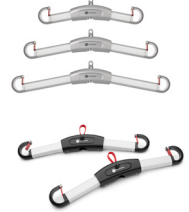

SlingBar XS article no.: 70200071

SlingBar S article no.: 70200001

SlingBar M article no.: 70200002

SlingBar L article no.: 70200003

SlingBarSpreader M article no.: 70200042

StretcherBar, article no.: 70200006, and StretcherSling, article no.: 46502007, for lifting in a supine position.

Sling bar RFL X4, Article no.: 70200017, is a four-point sling bar designed to provide more space in the sling, for example, for obese and/or pain-sensitive users.

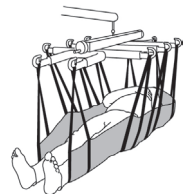

Hand control

Hand control HB33-6, article no.: 70200089, with service, battery status and overload indicator.

Scales

Charder MHS2500 is used together with a stationary or mobile lift for weighing of users.

Article no.: 70100002, SWL: 300kg/660lbs

Article no.: 70200003, SWL: 400kg/880lbs



Assistive devices for positioning

Handicare's SystemRoMedic™ range includes a wide selection of functional, comfortable, high-quality assistive devices for positioning that can be adapted for different types of lifting and for users with different needs.

Maintenance

The lift must undergo thorough inspection at least once per year. Inspection must be performed by authorized personnel and in accordance with Handicare's service manual.

Repairs and maintenance may only be done by authorized personnel using original spare parts.



Used batteries are to be left at the nearest recycling station. Used batteries can also be returned to Handicare or a Handicare dealer for recycling.

Cleaning/disinfection

If necessary, clean the lift with warm water or a soap solution and check that the castors are free from dirt and hair. Do not use cleaning agents containing phenol or chlorine, as this could damage the aluminium and the plastic materials. If disinfection is needed, 70 % ethanol, 45 % isopropanol or similar should be used.

Storage and transportation



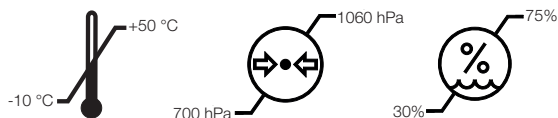





If the lift is not to be used for some time we recommend that the emergency stop button be pressed in. Before transport we also recommend the lifting arm be lowered and the SlingBar be removed. The hoist should be transported and stored in -10°C to $+50^{\circ}\text{C}$ and in normal humidity, 30% - 75%. The air pressure should be between 700 and 1060 hPa. Let the hoist reach room temperature before the batteries are charged or the hoist is used.



Service agreements

Handicare offers the possibility of service agreements for maintenance and regular testing of your mobile lift. Contact your local Handicare representative.

Symbols

	White/blue Read user manual
	May not be discarded in domestic waste
	The product complies with the requirements of the Medical Devices Directive 93/42/EEC
	Type B, according to the degree of protection against electric shock
	The device is intended for indoor use
	Class II equipment
	Important Be observant
 Do not push	Red/ black Do not puch or pull the lift by the actuator
	Yellow/Black Pinchwarning

EMC

This equipment/system is intended for use by healthcare professionals only. This equipment/system may cause radio interference or may disrupt the operation of nearby equipment. It may be necessary to take mitigation measures, such as reorienting or relocating the equipment/system or shielding the location.

Technical Information

Lifting speed	37 mm/s without load.
Batteries	Two 12 V, 2.9 Ah valve-regulated, sealed, lead accumulator (gel-type batteries)
Charger	Max. 400 mA
Motor (mast)	DC 24 V, 9,7 Amp. IP X4. Operationtime: 10% at maximum continous operation of 2 minutes, maximum 5 cycles per minute. Push: 10 000N.
Motor (base)	DC 24 V, 2.2 Amp. IP X4. Operationtime: 10% at maximum continous operation of 2 minutes, maximum 5 cycles per minute. Push: 1500N.
Sound level	With load: upwards: 43 dB(A) downwards: 44 dB(A).
Material	Steel
Emergency lowering	Manual and electrical
Castors	Front 4", 100 mm, back 4", 100mm
Weight	42,8 kg
IP class	IP X4
Expected lifetime	10 years
Operating forces buttons on handset	4 N
Max. load	230 kg / 505lbs

Medical Device Class I. The product complies with the requirements of the Medical Devices Directive 93/42/EEC.

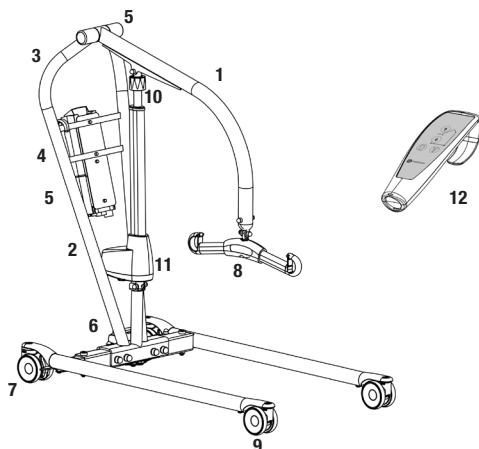

1. Lyftarm
2. Mast
3. Körhandtag
4. Nödstoppsknapp
5. Kontrollbox och batteri
6. Benbreddningsmotor
7. Bakhjul med broms
8. Lyftbygel med urkrokningskydd
9. Främre hjul
10. Nödsänkning
11. Motor/ställdon för lyftarm
12. Handkontroll

Vega505EE är en mobil personlyft anpassad för säkra och enkla lyft av brukare som väger upp till 230 kg. Vega505EE har en unik design med en lyftarm som kan både höjas till en nästan helt upprätt position och sänkas ända ner till golvet. Den har också ett relativt smalt och kompakt utförande, med yttermått som anpassats för användning i lokaler och situationer med begränsat utrymme. Trots sitt behändiga format erbjuder Vega505EE en ovanligt hög lyfthöjd och ett extremt stort lyftintervall. Lyften klarar därför de allra flesta lyftsituationer och -behov; både låga och höga lyft, sittande eller liggande, till och från golv, säng och stol samt gåtträning.



Säkerhetskontroll

Visuell inspektion

Gör regelbundna funktionskontroller på lyften. Kontrollera att materialet är helt fritt från skador.

Innan användning

Kontrollera att lyften är rätt monterad.

Kontrollera att infästningen av lyftbygeln samt urkrokningskyddens funktion är korrekt.

Kontrollera manövreringen av lyftrorelsen och breddningsrorelsen.

Kontrollera att ställdonet är korrekt monterat.



Läs alltid bruksanvisningen

Läs alltid bruksanvisningarna för alla hjälpmedel som används vid en förflyttning.

Förvara bruksanvisningen tillgänglig för användare av produkten.

Se till att du alltid har rätt version av bruksanvisningen.

Den senaste versionen finns att ladda ned från vår hemsida www.handicare.com.

Lyften får bara användas av personer som fått utbildning i hanteringen av den.

Lyften får under inga omständigheter modifieras.

Montering

Kontrollera att samtliga delar finns med

Mast och lyftarm, lyftmotor, lyftbygel, kontrollbox, handkontroll. Underrede med benbreddningsmotor, skruvar, brickor, muttrar och täckhattar.

Bruksanvisning och laddningskabel.

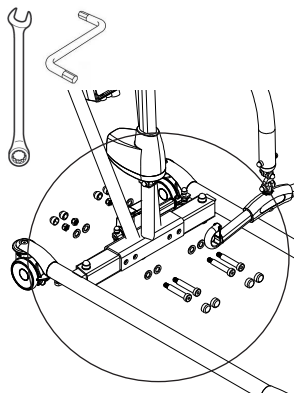
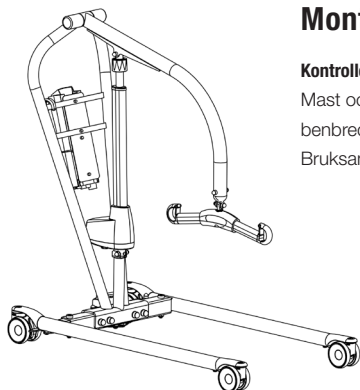

Placera masten på underredet. Montera enligt bild och drag åt hårt (65 ± 5 Nm). Loctite. Placera täckhattarna över skruvarna.

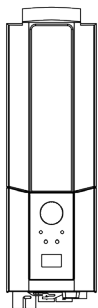

Placera batteriet i fästet på kontrollboxen.

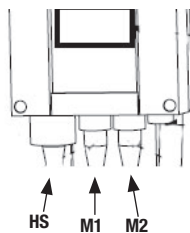

Anslut kablarna: Kabel till handkontroll i HS, kabel till lyftmotorn på masten i uttag M1 och kabel till benbreddningsmotorn till uttag M2.

Deaktivera nödstopsfunktionen och genomför en slutlig inspektion (se slutlig inspektion).

Slutlig inspektion

Kontrollera att inga delar ligger kvar i emballaget.
Inspektera lyften för att upptäcka eventuella tecken på skador.
Kontrollera alla fyra hjulen samt bromsarna.
Inspektera alla anslutningar, skruvar och bultar.

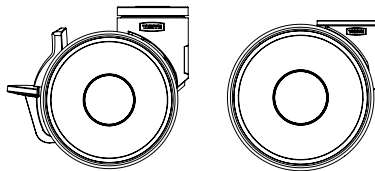

Kontrollera att nödstoppsfunktionen fungerar genom att trycka in knappen och sedan trycka på upp- eller nedknappen. Om ingenting händer så fungerar nödstoppsfunktionen.

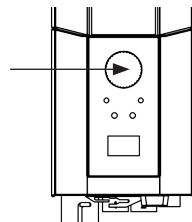

Tag handkontrollen, tryck på uppknappen och kör lyftarmen hela vägen upp. Tryck sedan på nedknappen och kör lyftarmen hela vägen ned.
Testa benbreddningen. Tryck på knappen för benbreddning, bredda benen maximalt och tryck sedan på den andra knappen för att föra ihop benen igen.



Testa lyftens funktion genom att lyfta en person (ej brukaren) med godkänd lyftsele. Kontrollera samtidigt att nödsänkning fungerar med någon i lyften, se kapitlet Nödsänkning.

Om lyften fungerar felfritt, anslut laddaren och kontrollera att laddningslampan lyser på kontrollboxen.

OBS!

Innan lyften tas i bruk första gången måste:



- den laddas i 4 timmar. Se kapitlet Laddning av batteri.
- serviceindikatorn i kontrollboxen nollställas. Detta görs genom att samtidigt trycka på både upp- och nedknappen på handkontrollen och hålla inne dem i 5 sekunder. En ljudsignal indikerar att serviceindikatorn har nollställts.



Förvara bruksanvisningen tillgänglig för användare av produkten.

Att använda produkten

Viktig information

- Lyften skall monteras i enlighet med monteringsanvisningar som följer med lyften.
- Lyften får endast användas inomhus och på plant golv.
- Lyfttillbehören skall vara rätt utprovade i förhållande till brukarens behov och funktioner.
- Lämna inte brukaren under förflyttningsmomentet. 
- Maxlasten får under inga omständigheter överskridas. Se vidare under avsnittet maxlast.
- Förflytta aldrig lyften genom att dra i ställdonet! 
Do not push
- Lyften får ej användas eller nedsänkas i vatten, gäller även dusch.
- Lyften skall inte lämnas eller förvaras i fuktiga miljöer.
- Lyften får ej laddas i våtutrymmen.
- För optimal funktion skall lyften inspekteras regelbundet. Se kapitlet Underhåll.
- Garantin gäller bara om reparationer eller ändringar utförs av auktoriserad personal.
- Att använda andra tillbehör än de som rekommenderas kan medföra risk.
- Uppmärksamma klämriskerna mellan den manuella nödsänkningen och lyftarmen i lägsta och högsta läget. 
- Kontrollera att alla lyfttillbehör hänger vertikalt och kan röra sig fritt.

Maxlast

Olika produkter i den sammansatta lyftenheten (lyft, lyftbygel, lyftsele och eventuella andra lyfttillbehör) kan ha olika tillåtna maxlast. Det är alltid den lägsta tillåtna maxlasten på respektive produkt i den sammansatta lyftenheten som styr. Kontrollera alltid tillåtna maxlast på lyft och lyfttillbehör före användning och kontakta din återförsäljare vid frågor.

Instruktion för att genomföra ett lyft från rullstol till säng

1. Sänk sängen till dess lägsta position, eller till samma höjd som stolen. Se till att bromsarna är aktiverade.
2. Lås rullstolens bromsar.
3. Justera lyftens position i förhållande till stolen, se till att lyftens ben är spridda och placerade jämnt runt rullstolen, och att inga av lyftens ben är under rullstolen.
4. Sänk lyftarmen så att selens lyftöglor kan fästas på lyftbygel. Håll alltid en hand på lyftbygel när lyftarmen sänks så att den inte slår i brukaren. Se till att lyftbygel hänger fritt utan att den rör vid något.
5. Fäst selens övre lyftöglor på lyftbygel först, och sedan de nedre. Kontrollera att lyftöglorna sitter korrekt.
6. Kontrollera att lyftbygel är säkert fäst på lyftarmen.
7. Börja lyfta lyftarmen uppåt med hjälp av handkontrollen och gör sedan ett säkerhetsstopp för att kontrollera att inget sitter fast (lyftbygel, sele, kläder eller brukaren). Se också till att selen sitter korrekt på lyftbygel, och att lyftbygel sitter korrekt på lyftarmen.
8. Fortsätt lyfta brukaren ur stolen, lyft bara till den höjd som behövs och lyft alltid så lågt som möjligt. Under lyftet, se till att brukaren inte hänger på eller knuffar på lyftbygel.
9. Rulla undan stolen så att lyften kan förflyttas fritt.
10. Justera lyftens ben till normalt (smalt) läge, för att kunna nå in under sängen.
11. Påbörja rotationen av lyften genom att placera en fot på lyftens främre ben för att underlätta rotationen.
12. Vänd lyften in över sängen långsamt tills brukaren är över sängen.
13. Lyft brukarens ben till sängen och sväng in brukaren i rätt position.
14. Sänk lyftarmen tills selens band är lösa. Håll alltid en hand på lyftbygel när lyftarmen sänks så att den inte slår i brukaren.
15. Kroka ur selen från lyftbygel och backa undan lyften från sängen.

Laddning av batteri

En ton vid användning av lyften indikerar att batterierna behöver laddas.

Ladda lyften efter användning för att säkra lyftens batteri är fulladdat.

Lås lyftens hjul vid laddning av batteriet.

1. Koppla in laddningskabeln i eluttaget och i uttaget för laddningskabeln. Symbolen för laddning visas i displayen.
2. Kontrollera att lamporna på kontrollboxen lyser. Den gröna LED-lampan bekräftar att laddaren tar upp elström och den gula LED-lampan indikerar att batteriet laddas.
3. Laddningen avbryts automatiskt vid fulladdat batteri.

Väggmonterad laddare

1. Tag av batteriet från lyften och placera det i den väggmonterade laddaren.
2. Kontrollera att LED-lampan på laddarens framsida lyser.

OBS!

Innan lyften tas i bruk första gången måste den laddas i 4 timmar.

Ladda batterierna regelbundet för maximal livslängd. Vi rekommenderar laddning varje dag lyften används.

Nödstoppsfunktionen måste deaktiveras innan laddning.

Batteriinformation på displayen

Batteristatusen visas i fyra steg:



Batteristatus 1: Ok. Batteriet behövs inte laddas (100 - 50 %).

Batteristatus 2: Batteriet bör laddas. (50 - 25 %)

Batteristatus 3: Batteriet skall laddas. (Mindre än 25 %) En ton hörs vid knapptryckningar under denna batteristatus.

Batteristatus 4: Batteriet måste laddas. (17V eller lägre) I det här läget fungerar inte lyften, det är endast möjligt att sänka lyftarmen. Ett ljud hörs dessutom om en knapp trycks in. Displayen växlar mellan de två symbolerna under 10 sekunder.

Batterisymbolen visas när kontrollboxen är aktiv och till avstängning, (2 minuter efter användning). Endast batterityp BAJ1/BAJ2 kan användas.

Batterinivån mäts i Volt. Det betyder att det är möjligt att symbolen ibland kan växla mellan Status ett och två och tillbaka igen.

↑	12034
A-S	1257000
↓	7
90/360	90/360

Utläsning av serviceinformation

Grundläggande serviceinformation kan utläsas på displayen. För att se informationen på displayen håll inne en av knapparna för lyftarmen i en halv sekund. Informationen visas i 30 sekunder eller till andra knappar aktiveras.

- Antal genomförda lyftcykler
- Gjorda arbeten (använda ampere gånger sekunder i arbete)
- Antal överbelastningar
- Antal dagar sedan senaste serviceomgång

Handkontroll

Höjning/sänkning av lyftarmen

Markeringar på knapparna anger riktning.

Rörelsen avstannar så snart man släpper knapparna.

Om lyftarmen stöter på ett hinder vid nedsänkning stannar lyften. För att fortsätta nedsänkningen måste lyftarmen höjas något med hjälp av handkontrollen för att sedan kunna sänkas vidare.



Elektrisk benbreddning (EE)

Funktionen framgår av symbolerna på knapparna på handkontrollen. Så snart knapparna släpps stannar lyftens rörelse.

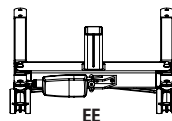

Byte av batteri

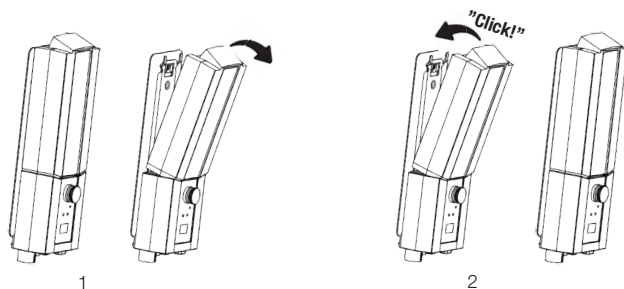

STOP Nödstopp

Nödstopp

Tryck in den röda nödstoppsknappen på kontrollboxen.

Återställning

Vrid nödstoppsknappen i pilarnas riktning tills knappen poppar ut.

För att batteriet inte ska laddas ur rekommenderar vi att nödstoppsknappen trycks in då lyften inte används.

⏴ Nödsänkning

Manuell nödsänkning

Vrid den runda plasthylsan på ställdonet medsols för manuell nödsänkning.

Elektrisk nödsänkning

Använd nedknappen på kontrollboxen för elektrisk nödsänkning. Tag hjälp av ett smalt föremål, exempelvis en penna.

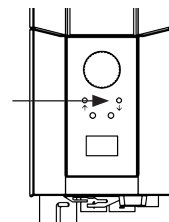
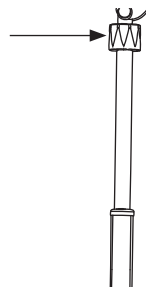
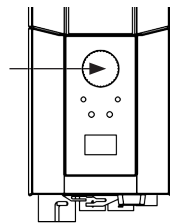

Felsökning

Om lyft- eller benbreddningsrörelsen inte fungerar, kontrollera följande

- Att nödstoppsknappen inte är intryckt
 - Att samtliga kablar är rätt anslutna och ordentligt intryckta. Dra ut kontaktarna och tryck tillbaka dem ordentligt.
 - Att batteriet inte är under laddning.
 - Att batteriet är laddat.
- Om lyften inte fungerar tillfredsställande kontakta din återförsäljare.

Om missjud hörs

- Försök fastställa varifrån ljuden kommer. Tag lyften ur bruk och kontakta din återförsäljare.

Tillbehör

Lyftselar

I Handicares SystemRoMedic™ sortiment finns ett brett urval av funktionella och bekväma kvalitetslyftselar anpassade för olika typer av lyft och för brukare med olika behov. Lyftselarna finns i flera olika material och i storlekar från XXS till XXL. Det finns också särskilda lyftselmodeller i XXXL och XXXXL för extremt stora och tunga brukare. Alla modeller är säkra och mycket enkla att använda.



Lyftbyglar

SlingBar är en tvåpunktsbygel i aluminium som finns i fyra varianter med olika bredd. Alla varianter av SlingBar har säkra urkrokningskydd som förhindrar att lyftbanden/öglorna kryper ut ur lyftbygeln och alla varianter kan användas med brukare som väger upp till 300 kg.

Sidobyglarna SlingBarSpreader M, som finns som tillbehör, används för att skapa ökat utrymme i en lyftsele som används tillsammans med en SlingBar tvåpunktsbygel. SlingBarSpreader M öppnar upp lyftselen och ger en mer tillbakalutad ställning.

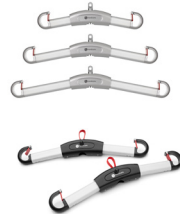

SlingBar XS (250 mm) artikelnummer: 70200071

SlingBar S (350 mm) artikelnummer: 70200001

SlingBar M (450 mm) artikelnummer: 70200002

SlingBar L (600 mm) artikelnummer: 70200003

SlingBarSpreader M artikelnummer: 70200042

Sling bar RFL X4, är en fyrapunktsbygel som har utvecklats för att ge mer utrymme i lyftselen för till exempel överviktiga och/eller smärtekänsliga personer.

Artikelnummer: 70200017

StretcherBar, artikelnummer: 70200006, och StretcherSling, artikelnummer: 46502007, för lyft i liggande position.

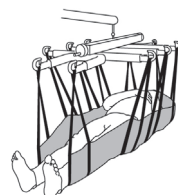

Handkontroll

Handkontroll med service-, batteristatus samt överlastindikator.

Hand control HB33-6, artikelnummer: 70200089



Vågar

SystemRoMedics vågar Charder MHS2500 används tillsammans med stationär eller mobil lyft för att väga brukare.

Artikelnummer: 70100002 (300 kg)

Artikelnummer: 70200003 (400 kg)

Positioneringshjälpmedel

I Handicares SystemRoMedic™ sortiment finns ett brett urval av funktionella, bekväma och högkvalitativa positioneringshjälpmedel anpassade för olika typer av förflyttningar och för brukare med olika behov.

Underhåll

Lyften ska genomgå noggrann kontroll minst en gång per år. Kontrollen utförs av auktoriserad personal i enlighet med Handicare's servicemanual.

Reparation och underhåll får endast utföras av auktoriserad personal som använder originalreservdelar.



Uttjänta batterier lämnas till närmaste miljövårdsanläggning för återvinning eller återsändes till Handicare eller till återförsäljare av Handicare's produkter.

Rengöring

Vid behov, rengör lyften med varmt vatten eller tvållösning och se till att hjulen är fria från smuts och hår. Använd inte rengöringsmedel som innehåller fenol eller klor då detta kan skada aluminiumet och plastmaterialen. Vid behov av desinficering kan 70 % etanol, 45 % isopropanol eller liknande användas.

Förvaring och Transport



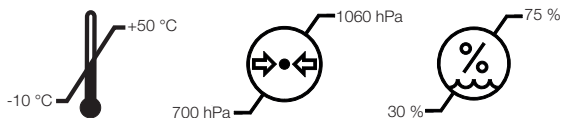





Om lyften inte ska användas under en längre tid rekommenderar vi att nödstoppknappen trycks in. Före transport rekommenderar vi också att lyftarmen sänks och att SlingBar kopplas bort. Lyften bör transporteras och förvaras i -10°C till $+50^{\circ}\text{C}$ samt ej över normal luftfuktighet, 30%-75%. Lufttrycket ska ligga mellan 700 hPa och 1060 hPa. Låt lyften nå rumstemperatur innan batterierna laddas eller lyften används.



Serviceavtal

Handicare erbjuder möjlighet att teckna serviceavtal för underhåll och återkommande provning av er mobillyft. Kontakta din lokala Handicarerepresentant.

Symboler

	Vit/blå Läs bruksanvisningen
	Får ej kasseras i hushållssoporna
	Produkten uppfyller kraven i det medicintekniska direktivet 93/42/EEG.
	Typ B, enligt skyddsgrad mot elektrisk chock
	Apparaten är avsedd för inomhusbruk
	Klass II, dubbel isolering
	Viktigt Var uppmärksam
	Röd/svart Förflytta inte lyften via ställdonet
	Gul/svart Klämrisk

EMC

Denna utrustning skall endast användas av sjukvårdspersonal. Denna utrustning kan orsaka störningar på annan elektronisk utrustning i närheten. Det kan bli nödvändigt att vidta begränsande åtgärder, så som att flytta eller avskärma utrustningen.

Teknisk information

Lyfthastighet	37 mm/s utan belastning.
Batterier	Två 12 V, 2,9 Ah ventilreglerade slutna blyack. s.k. gelbatterier.
Laddare	Max. 400 mA
Motor (mast)	DC 24 V, 9,7 A. IP X4. Drifttid: 10 % vid maximal löpande drifttid på 2 minuter, max 5 riktningssändringar per minut. Push: 10 000 N.
Motor (underrede)	DC 24 V, 2,2 A. IP X4. Drifttid: 10 % vid maximal löpande drifttid på 2 minuter, max 5 riktningssändringar per minut. Push: 1500 N.
Ljudnivå	Med last: upp: 43 dB(A) ner: 44 dB(A).
Material	Stål
Nödsänkning	Manuell och elektrisk
Hjul	Fram 100 mm, bak 100 mm
Vikt	42,8 kg
Skyddsklass	IP X4
Förväntad livslängd	10 år
Tryckkraft knappar på handkontroll	4 N
Maxbelastning	230 kg / 505 lbs

Medicinteknisk klass I produkt. Produkten uppfyller kraven i det medicintekniska direktivet 93/42/EEG.

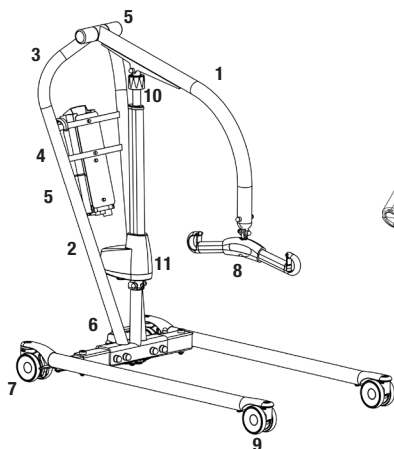

1. Løftearm
2. Mast
3. Håndtak
4. Nødstop
5. Kontrollboks/Batteripakke
6. Motor for justering av understell
7. Bakhjul med brems
8. Løftebøyle med sikkerhetslåser
9. Forhjul
10. Nødsenkning
11. Motor/aktuator for løftearm
12. Håndkontroll

Vega505EE er en mobil pasientløfter tilpasset for sikker og enkel løfting av brukere som veier opptil 230 kg. Vega505EE har en unik design med en løftearm som både kan heves til en nesten vertikal posisjon og senkes helt ned til gulvet. Den er også relativt smal og kompakt, med dimensjoner som er tilpasset for bruk i lokaler og situasjoner der plassen er begrenset. Til tross for den praktiske størrelsen har Vega505EE en meget høy løftehøyde og et meget stort løfteområde. Derfor kan løfteren håndtere alle løftesituasjoner og krav: både lav og høy løfting, sittende eller liggende, til og fra gulvet, sengen eller stolen, samt gåtøring.



Sikkerhetskontroll

Visuell inspeksjon

Gjør regelmessige funksjonskontroller på løfteren. Kontroller at materialet er helt og skadefritt.

Før bruk

Kontroller at løfteren er korrekt montert.

Kontroller innfestingen av løftebøylen samt at avkrokingsvernet fungerer som det skal.

Kontroller løftebevegelsen og justeringen av beinbredden.

Kontroller at den hydrauliske løftemotoren er korrekt montert.



Les alltid brukermanualen

Les alltid brukermanualene for alle hjelpemidler som benyttes i en forflytning.

Oppbevar brukermanualen tilgjengelig for brukere av produktet.

Sjekk at du alltid har rett versjon av brukermanualen tilgjengelig.

De siste versjonene kan du laste ned fra vår hjemmeside: www.handicare.com.

Løfteren må bare brukes av personer som har fått opplæring i hvordan den brukes.

Det er strengt forbudt å modifisere originalproduktet.

Montering

Kontroller at følgende komponenter er inkludert:

Mast og løftearm, aktuator, løftebøyle, kontrollboks, håndkontroll.
Understell med motor for breddejustering, skruer, skiver, muttere og skruedeksler.
Brukermanual og lader.

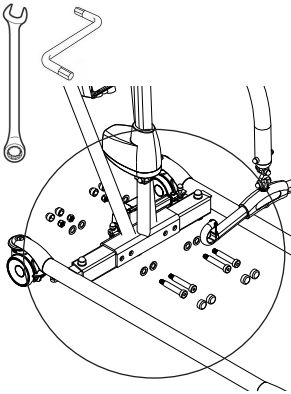
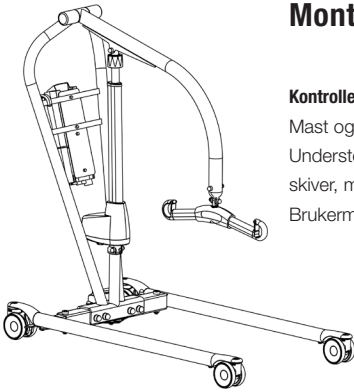

Monter masten på understelet. Monter ifølge illustrasjon A og trekk til (65 ± 5 Nm). Loctite. Plasser skruedekslene over skruene.

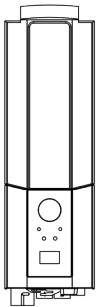

Plasser batteriet i kontrollboksen.

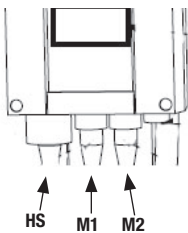

Koble til kablene: Kabelen for håndsettet i utgang HS, kabelen for løftemotoren i utgang M1 og kablene for understeletsmotoren i utgang M2.

Utløs nødstoppen og utfør en sluttkontroll (se Sluttkontroll).

Sluttkontroll

Kontroller at det ikke ligger igjen noen deler i pakken.
Kontroller løfteren med tanke på slitasje og skader.
Kontroller alle de fire hjulene og hjullåsene.
Kontroller alle koblinger og fester, inkludert skruer og bolter.

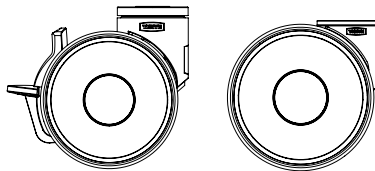

Kontroller at nødstoppen fungerer ved å aktivere nødstoppknappen, og deretter trykke på opp- eller ned-knappen. Hvis det ikke skjer noe når du trykker på opp- eller ned-knappen, fungerer nødstoppen som det skal.

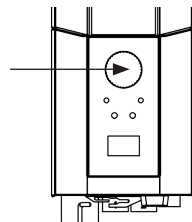

Trykk på opp-knappen på håndkontrollen og kjør løftearmen helt opp. Trykk deretter på ned-knappen og kjør løftearmen helt ned.

Kontroller at justeringen av understellets bredde fungerer. Trykk på knappen for breddejustering av understellet for å utvide understellet helt, og trykk deretter på den andre knappen for å gjøre understellet smalere igjen.



Test løftefunksjonen ved å løfte en person (ikke en bruker) med en godkjent løftesele.
Kontroller samtidig nødsenkingsfunksjonen med en person i løfteren. Se avsnittet om nødsenkning.

Hvis løfteren fungerer korrekt, kobler du til laderen og kontrollerer at ladelampen på kontrollboksen tennes.

MERK!

Før løfteren brukes for første gang:

- må den lades i minst 4 timer. Se avsnittet om lading av batteriene.
- kontrollboksens serviceteller må nullstilles. Servicetelleren nullstilles ved å trykke samtidig på begge løfteknappene på håndkontrollen og holde dem inne i 5 sekunder. Et lydsignal indikerer at telleren er nullstilt.





Oppbevar manualen tilgjengelig for brukerne av produktet.

Bruke produktet



Viktig informasjon

- Løfteren må monteres ifølge instruksjonene fra Handicare.
- Løfteren får kun benyttes innendørs og på plant gulv.
- Løftetilbehør må være riktig montert og testet i forhold til brukerens behov og funksjonsevne.
- La aldri brukeren være alene under forflytningsmomentet. 
- Den sikre arbeidsvekten må aldri overskrides. Se avsnittet om teknisk informasjon og produktetiketten på løfteren.
- Flytt aldri løfteren ved å trekke i aktuatoren! 
Do not push
- Løfteren må ikke brukes eller nedsenkes i eller under vann, inkludert dusjing.
- Løfteren bør ikke plasseres/lagres i et miljø med høy fuktighet.
- Løfteren må ikke lades i et fuktig rom.
- For å sikre optimal funksjon må laderen inspiseres regelmessig. Se avsnittet om andre vedlikeholdsdetaljer.
- Garantien gjelder bare hvis reparasjoner eller endringer på produktet utføres av personale som er autorisert av Handicare.
- Bruk av annet løftetilbehør enn det som er godkjent, kan medføre fare.
- Vær oppmerksom på at det finnes et klempunkt mellom den manuelle nødsenkingsmekanismen og løftearmen når løftearmen er i sin høyeste eller laveste posisjon. 
- Kontroller at alle løftetilbehør henger vertikalt og kan bevege seg fritt.

Sikker arbeidsvekt

Ulike produkter i det samme løftesystemet (løfteenhet, løftebøyle, løftesele og annet tilbehør) kan ha ulike tillatte sikre arbeidsvekter. Den laveste tillatte sikre arbeidsvekten bestemmer alltid den sikre arbeidsvekten for hele systemet. Kontroller alltid den sikre arbeidsvekten for løfteren og tilbehøret før bruk. Kontakt forhandleren hvis du har spørsmål.

Lade batteriene

Når du hører et lydsignal under bruk av løfteren, indikerer det at batteriet må lades.

Lad løfteren etter bruk for å sikre at batteriet alltid er fulladet.

Lås hjulene når du lader batteriet.

1. Koble ladekabelen til en stikkontakt og til kontakten for ladekabelen. Symbolet for lading vises på displayet.
2. Kontroller at lampene på kontrollboksen tennes. Den grønne LED-lampen indikerer at laderen får strøm, og den gule LED-lampen indikerer at batteriet lades.
3. Ladingen stanser automatisk når batteriet er fulladet.

Veggmontert lader

1. Fjern batteripakken fra løfteren og plasser den i den veggmonterte laderen.
2. Kontroller at LED-lampen på fronten av laderen tennes.

MERK!

Før løfteren brukes for første gang må den lades i minst 4 timer.

Lad batteriene regelmessig for å oppnå maksimal batterilevetid. Vi anbefaler daglig lading når løfteren brukes daglig.

Nødstoppen må deaktiveres under lading.

Batteriinformasjon på displayet

Batteriets tilstand vises i fire stadier:



Batteritilstand 1: Batteriet er ok, ikke behov for lading (100–50 %).



Batteritilstand 2: Batteriet må lades (50–25 %).



Batteritilstand 3: Batteriet må lades (mindre enn 25 %). Et lydsignal høres når du trykker på en knapp i denne batteritilstanden.



Batteritilstand 4: Batteriet må lades. (17 V eller lavere) Ved denne batteritilstanden mister løfteren noe av sin funksjonalitet. I denne tilstanden er det bare mulig å føre løftearmen ned. Dessuten høres det et lydsignal når en kontrollknapp aktiveres. Symbolet veksler mellom de to bildene i 10 sekunder.

Batterisymbolet vises når kontrollboks er aktiv inntil strømmen brytes (2 minutter etter bruk).

Det er ikke mulig å bruke andre batterityper enn BAJ1/BAJ2.

Batterinivået måles via spenningsnivået. Det betyr at det kan forekomme at batteriet f.eks. veksler fra tilstand 1 til tilstand 2 og tilbake til tilstand 1.

12034
 A+S 1257000
 7
 90/360

Avlesning av serviceinformasjon

Grunnleggende serviceinformasjon kan avleses på displayet. For å vise serviceinformasjonen på displayet trykker du på opp-knappen for løftearmen i et halvt sekund. Informasjonen vises i et halvt minutt eller inntil andre knapper aktiveres.

- Totalt utførte sykluser
- Total drift for aktuatoren (ampere x sekunder i bruk)
- Totalt antall overbelastninger
- Dager siden siste service/Dager mellom servicier

Håndkontroll

Heve/senke løftearmen

Symbolet indikerer bevegelsesretningen.

Bevegelsen stopper så snart du slipper knappen.

Hvis løftearmen støter på en hindring når den senkes, kommer løfteren til å stoppe bevegelsen umiddelbart. For å kunne fortsette må løftearmen heves litt ved å bruke håndkontrollen. Deretter kan man senke den igjen.



Gjøre understellet bredere/smalere (modell EE)

Markeringer på knappene på håndsettet indikerer funksjonen.

Bevegelsen stopper så snart du slipper knappene.

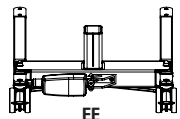

Bytte batteriet

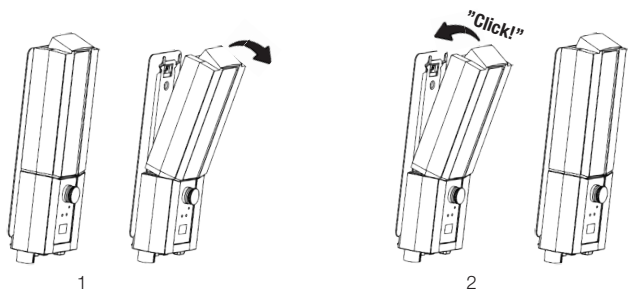

STOP Nødstop

Slik aktiverer du nødstoppen

Trykk inn den røde nødstoppknappen på kontrollboksen.

Tilbakestilling

Drei knappen i pilenes retning inntil knappen spretter ut.

For å hindre at batteriet utlades anbefaler vi at nødstoppknappen trykkes inn når løfteren ikke er i bruk.

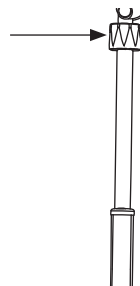
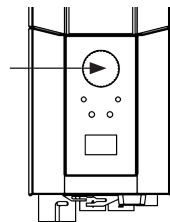

Nødsenkning

Manuell nødsenkning

For manuell nødsenkning drei den runde plastmansjetten på aktuatoren med urviserne.

Elektrisk nødsenkning

For elektrisk nødsenkning bruk ned-knappen på kontrollboksen. Bruk et spisst objekt, for eksempel en kulepenn.

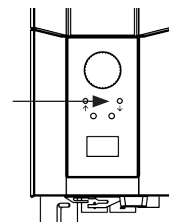

Feilsøking

Hvis justering av løfteren ikke kan aktiveres, sjekk følgende

- At nødstoppknappen ikke er trykket inn.
- At alle kabler er ordentlig og sikkert tilkoblet. Trekk ut kontakten og koble den godt til igjen.
- At batterilading ikke pågår.
- At batteriet er ladet.

Hvis løfteren ikke fungerer som den skal, kontakt forhandleren.

Hvis løfteren avgir uvanlige lyder

- Prøv å fastslå hvor lyden kommer fra. Ta løfteren ut av drift og kontakt forhandleren.

Tilbehør

Løfteseler

Produktlinjen Handicare SystemRoMedic™ består av et bredt utvalg av funksjonelle og komfortable løfteseler av høy kvalitet som er tilpasset for alle typer løfting og for brukere med ulike behov. Løfteselene er tilgjengelige i flere materialer og størrelser fra XXS til XXL. Det finnes også spesialmodeller av løfteselene i størrelse XXXL og XXXXL for ekstremt store og tunge brukere. Alle modellene er sikre og svært lette å bruke.



Løftebøyler

SlingBar er en topunkts løftebøyle i aluminium som finnes i fire varianter med ulik bredde. Alle varianter av SlingBar har sikkerhetslåser som hindrer at remmene glir ut av løftebøylen, og alle varianter er beregnet på brukere med vekt opptil 300 kg.

For å få bedre plass i en løftesele når man bruker SlingBar topunkts løftebøyle, kan man bruke SlingBarSpreader M sidestenger som et tilbehør. SlingBarSpreader M åpner opp løfteselen og gir en mer tilbaketrent posisjon.



SlingBar XS art.nr.: 70200071

SlingBar S art.nr.: 70200001

SlingBar M art.nr.: 70200002

SlingBar L art.nr.: 70200003

SlingBarSpreader M art.nr.: 70200042

StretchBar, art.nr.: 70200006, og StretchoSling, art.nr.: 46502007, for løfting i liggende posisjon.

SlingBar RFL X4, art.nr.: 70200017, er en firepunkts løftebøyle som er designet for å gi mer plass i selen, f.eks. for svært overvektige og/eller smertefølsomme brukere.

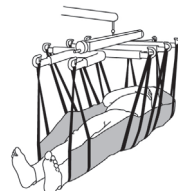

Håndkontroll

Håndkontroll HB33-6, art.nr.: 70200089, med indikator for service, batteristatus og overbelastning.

Vekter

Charder MHS2500 brukes sammen med en stasjonær eller mobil løfter for å veie brukere.

Art.nr.: 70100002, Sikker arbeidsvekt: 300 kg

Art.nr.: 70200003, Sikker arbeidsvekt: 400 kg



Hjelpemidler for posisjonering

Produktlinjen Handicare SystemRoMedic™ inkluderer et bredt utvalg av funksjonelle, komfortable posisjoneringshjelpemidler av høy kvalitet. De kan tilpasses for ulike typer løfting og for brukere med ulike behov.

Vedlikehold

Det må utføres en grundig inspeksjon av løfteren minst en gang per år. Inspeksjonen må utføres av autorisert personale og i samsvar med Handicares servicemanual.

Reparasjoner og vedlikehold må bare utføres av autorisert personale som bruker originale reservedeler.



Brukte batterier skal leveres til nærmeste gjenvinningsstasjon. Brukte batterier kan også returneres til Handicare eller en Handicare-forhandler for gjenvinning.

Rengjøring/desinfeksjon

Om nødvendig rengjør løfteren med varmt vann eller en såpелøsning. Sjekk at hjulene er frie for smuss og hår. Bruk ikke rensedmidler som inneholder fenol eller klor, ettersom dette kan skade aluminiumet og plastmaterialene. Hvis du trenger å desinfisere produktet, bør du bruke 70 % etanol, 45 % isopropanol eller lignende.

Lagring og transport



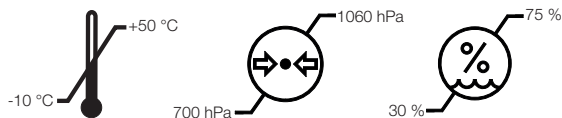





Hvis løfteren ikke skal brukes på en stund, anbefaler vi at nødstopknappen trykkes inn. Før transport anbefaler vi også at løftearmen senkes og at Løftebøyle fjernes. Løfteren bør transporteres og lagres ved en temperatur fra -10 °C til +50 °C og i normal fuktighet, 30–75 %. Lufttrykket bør være mellom 700 og 1060 hPa. La løfteren nå romtemperatur før batteriene lades eller før den brukes.



Serviceavtaler

Handicare tilbyr serviceavtaler for vedlikehold og regelmessig testing av din mobile løfter. Kontakt din lokale Handicare-representant.

Symboler

	Hvit/blå Les brukermanualen
	Må ikke kasseres som husholdningsavfall
	Produktet overholder kravene i direktivet om medisinsk utstyr, 93/42/EØF.
	Type B, ifølge graden av beskyttelse mot elektrisk støt.
	Enheten er beregnet på bruk innendørs.
	Klasse II-utstyr
	Viktig Vær observant
	Rød/svart Unngå å skyve eller trekke løfteren etter aktuatoren
	Gul/svart Advarsel mot klemfare

EMC

Dette utstyret/systemet må kun brukes av helsepersonale. Dette utstyret/systemet kan forårsake radiointerferens eller det kan føre til driftsavbrudd for utstyr i nærheten. Det kan være påkrevd å treffe tiltak mot dette, f.eks. å vende eller omplassere utstyret/systemet eller skjerme plasseringen.

Teknisk informasjon

Løfthastighet	37 mm/s uten last.
Batterier	To 12 V, 2,9 Ah ventilregulerte, forseglede blyakkumulatorer (batterier av gel-typen)
Lader	Maks. 400 mA
Motor (mast)	DC 24 V, 9,7 A. IP X4. Driftstid: 10 % ved maksimal kontinuerlig drift på 2 minutter, maks. 5 sykluser per minutt. Kraft: 10 000 N.
Motor (understell)	DC 24 V, 2,2 A. IP X4. Driftstid: 10 % ved maksimal kontinuerlig drift på 2 minutter, maks. 5 sykluser per minutt. Kraft: 1500 N.
Lydnivå	Med last: oppover: 43 dB(A) nedover: 44 dB(A).
Materiale	Stål
Nødsenkning	Mekanisk og elektrisk
Hjul	Foran 4", 100 mm, bak 4", 100 mm
Vekt	42,8 kg
IP-klasse	IP X4
Forventet levetid	10 år
Påkrevd kraft for knappene på håndsettet	4 N
Maks. vekt	230 kg

Medisinsk utstyr klasse I. Produktet overholder kravene i direktivet om medisinsk utstyr, 93/42/EØF.

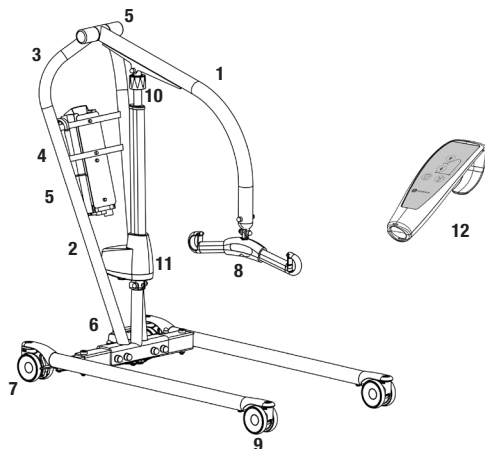

1. Løftearm
2. Løftemast
3. Skubbehåndtag
4. Nødstop
5. Styreboks og batteri
6. Motor til benspredning
7. Baghjul med bremse
8. Ophængsbøjle med afkrogningsbeskyttelse
9. Forreste hjul
10. Nødsænkning
11. Motor/aktuator til løftearm
12. Håndbetjening

Vega505EE er en mobil personløfter udviklet til sikre og nemme løft af brugere, som vejer op til 230 kg. Vega505EE har et unikt design med en løftearm, som både kan hæves til en næsten lodret position og sænkes hele vejen ned til gulvet. Den er ligeledes relativt smal og kompakt med udvendige mål, som er tilpasset brug i lokaler og situationer med begrænset plads. På trods af sin kompakte størrelse har Vega505EE en usædvanlig høj løftehøjde og et ekstremt stort løfteområde. Løfteren kan derfor anvendes i de fleste løftesituationer og -behov; både lave og høje løft, siddende eller liggende, til og fra gulv, seng og stol samt gangtræning.

Sikkerhedskontrol

Visuel inspektion

Føretag regelmæssige funktionskontroller af løfteren. Kontroller, at materialet er helt og ikke udviser tegn på skader.

Før brug

Kontroller, at løfteren er monteret korrekt.

Kontroller fastgørelsen af løfteåget samt afkrogningsbeskyttelsens funktion.

Kontroller løfte- og benspredningsbevægelsen.

Kontroller, at aktuatoren er monteret korrekt.



Læs altid brugsvejledningen

Læs altid brugsvejledningen for alle hjælpemidler, som anvendes ved en forflytning.

Opbevar brugsvejledningen tilgængeligt for brugere af produktet.

Sørg for, at du altid har den korrekte version af brugsvejledningen.

Den seneste version kan downloades fra vores hjemmeside www.handicare.com.

Den mobile ståløfter må kun anvendes af personer, som er uddannede i håndteringen af ståløfteren.

Ståløfteren må under ingen omstændigheder modificeres.

Montering

Kontroller, at samtlige dele er leveret

Mast inkl. løftearm, løftemotor, ophængsbøjle, kontrolboks, håndbetjening. Understel med benspredningsmotor, skruer, skiver, møtrikker og dækpropper.

Brugsanvisning og opladningskabel.

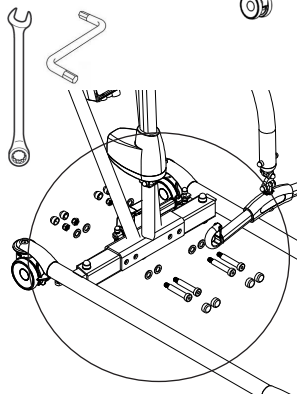
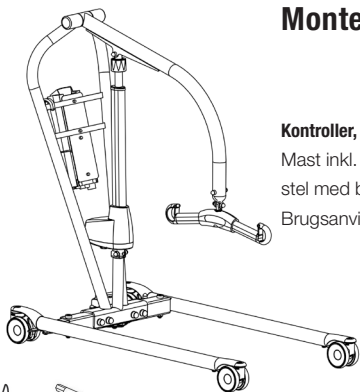

Placer masten på understellet. Monter iht. billede A, og træk hårdt til (65 ± 5 Nm). Loctite. Placer dækpropperne over skrueerne.



Placer batteriet i beslaget på kontrolboksen.

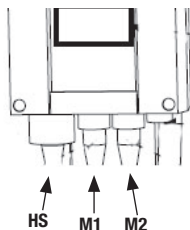

Tilslut kablerne: Kabel til håndbetjening i HS, kabel til løftemotoren på løftesøjlen i udtag M1 og kabel til benspredningsmotoren i udtag M2.

Frigør nødstoppet, og foretag en endelig inspektion (se endelig inspektion).

Endelig inspektion

Kontroller, at der ikke ligger nogen dele tilbage i emballagen.
Efterse løfteren for at opdage eventuelle tegn på skader.
Kontroller alle fire hjul samt bremsen.
Efterse alle tilslutninger, skruer og bolte.

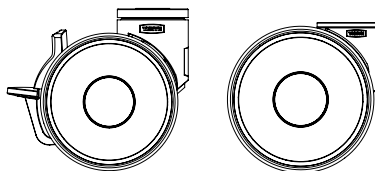

Kontroller, at nødstopfunktionen fungerer ved at trykke knappen ind og derefter trykke på op- eller ned-knappen. Hvis der ikke sker noget, så fungerer nødstopfunktionen.

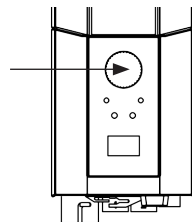

Tag håndbetjeningen, tryk på op-knappen, og køр løftearmen hele vejen op. Tryk derefter på ned-knappen, og køр løftearmen hele vejen ned.
Test benspredningen. Tryk på knappen til benspredning, køр benene ud i yderste position, og tryk derefter på den anden knap for at køр dem ind i igen.



Test løfterens funktion ved at løfte en person (ikke brugeren) med godkendt løftesejl. Kontroller samtidig, at nødsænkingen fungerer med en person i løfteren, se kapitlet Nødsænking.

Hvis løfteren fungerer fejlfrit, tilslut opladeren, og kontroller, at opladningslampen lyser på kontrolboksen.

BEMÆRK!

Inden løfteren tages i brug første gang skal:



- den oplades i 4 timer. Se kapitlet Opladning af batteri.
- Serviceindikatoren i kontrolboksen nulstilles. Dette gøres ved at trykke samtidig på begge løfteknapper på håndbetjeningen og holde dem inde i 5 sekunder. Et lysignal angiver, at serviceindikatoren er nulstillet.



Opbevar manualen tilgængeligt for brugere af produktet.

At anvende produktet

Vigtig information

- Løfteren skal monteres iht. de medfølgende monteringsanvisninger.
- Løfteren må kun anvendes indendørs og på plant gulv.
- Løftetilbehøret skal være korrekt afprøvet i forhold til brugerens behov og funktioner.
- Efterlad ikke brugeren alene under forflytning. 
- Max. belastningen må under ingen omstændigheder overskrides. Se yderligere under afsnittet Max. belastning.
- Forflyt aldrig løfteren ved at trække i aktuatoren! 
Do not push
- Løfteren må ikke anvendes eller nedsænkes i vand. Gælder også brusebad.
- Løfteren må ikke efterlades eller opbevares i fugtige miljøer.
- Løfteren må ikke oplades i vådrum.
- For optimal funktion skal løfteren efterses regelmæssigt. Se kapitlet Vedligehold.
- Garantien gælder kun, hvis reparationer eller ændringer udføres af autoriseret personale.
- Vær opmærksom på klemningsrisikoen mellem den manuelle nødsænkning og løftearmen i laveste og højeste niveau. 
- Kontroller, at alt løftetilbehør hænger lodret og kan bevæges frit.

Max. belastning

Forskellige produkter i den sammensatte løfteenhed (løfter, ophængsbøjle, løftesejl, vægt og eventuelt andet løftetilbehør) kan have forskellige tilladte max. belastninger. Det er altid den laveste tilladte max. belastning på det respektive produkt i den sammensatte løfteenhed, som styrer. Kontroller altid den tilladte max. belastning på løfter og løftetilbehør før brug, og kontakt forhandleren i tilfælde af spørgsmål.

Opladning af batteri

En tone ved brug af løfteren angiver, at batterierne skal oplades.

Oplad løfteren efter brug, så batteriet altid er fuldt opladet.

Lås løfterens hjul i forbindelse med opladning af batteriet.

1. Opladningskablet sættes i stikkontakten og i stikket til opladningskablet. Symbolet for opladning vises på displayet.
2. Kontroller, at lamperne på kontrolboksen lyser. Det grønne LED-lys bekræfter, at opladeren optager strøm, og det gule LED-lys angiver, at batteriet oplades.
3. Opladningen afbrydes automatisk, når batteriet er fuldt opladet.

Vægmonteret oplader

1. Fjern batteripakken fra løfteren, og placer batteripakken i den vægmonterede oplader.
2. Kontroller, at LED-lyset på opladerens forside lyser.

BEMÆRK!

Inden løfteren tages i brug første gang, skal den lades op i fire timer.

Oplad batterierne regelmæssigt for maksimal levetid. Vi anbefaler opladning hver dag, løfteren anvendes.

Nødstopet skal deaktiveres inden opladning.

Batteriinformation på displayet

Batteristatus vises i fire trin:

Batteristatus 1: Ok. Batteriet skal ikke oplades (100 - 50 %).

Batteristatus 2: Batteriet bør oplades. (50 - 25 %)

Batteristatus 3: Batteriet skal oplades. (Mindre end 25 %) En tone høres ved tryk på knapperne ved denne batteristatus.

Batteristatus 4: Opladning af batteriet er påkrævet. (17V eller lavere) I denne tilstand fungerer løfteren ikke; det er kun muligt at sænke løftearmen. Der høres desuden en lyd, hvis en af knapperne trykkes ind i denne tilstand. Displayet skifter mellem de to symboler i 10 sekunder.

Battersymbolet vises, når boksen er aktiv og til lukning (2 minutter efter brug).

Kun batteritypen BAJ1/BAJ2 kan anvendes.

Batteriniveauet måles i Volt. Det betyder, at det er muligt, at symbolet nogle gange kan veksle mellem Status et og to og tilbage igen.

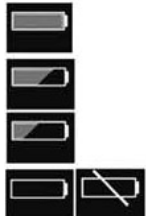

↑	12034
A-S	1257000
↓	7
STERNE	90/360

Udlæsning af serviceinformation

Grundlæggende serviceinformation kan udlæses på displayet. For at se informationen på displayet, holdes en af knapperne til løftearmen inde i et halvt sekund. Informationen vises i 30 sekunder, eller indtil andre knapper aktiveres.

- Antal foretagne retningsændringer
- Aktuatorens belastning (anvend ampere x sekunder under drift)
- Antal overbelastninger
- Antal dage siden sidste serviceeftersyn.

Håndbetjening

Hævning/sænkning af løftearmen

Markeringer på knapperne angiver retning. Bevægelsen standser, så snart knapperne slippes. Hvis løftearmen støder på en forhindring ved nedsænkning, stopper løfteren. For at fortsætte nedsænkningen skal løftearmen hæves et stykke ved hjælp af håndbetjeningen for derefter at kunne sænkes yderligere.

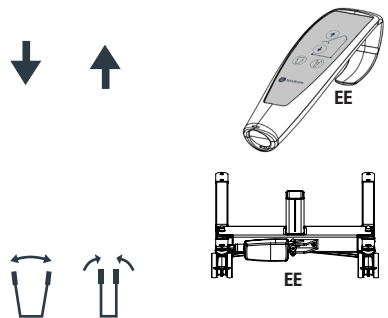

Elektrisk benspredning

Funktionen fremgår af symbolerne på knapperne på håndbetjeningen. Så snart knapperne slippes, standser løfterens bevægelse.

Udskiftning af batteri

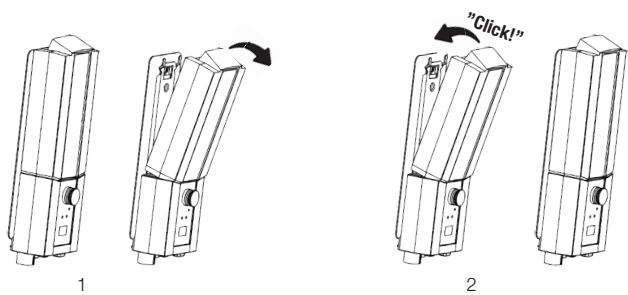

STOP Nødstop

Nødstop

Tryk den røde nødstopknop på styreboksen ind.

Nulstilling

Vrid knappen i pilenes retning, til knappen popper ud.

Vi anbefaler, at nødstopet trykkes ind, når løfteren ikke anvendes, så batteriet ikke aflades.

ⓘ Nødsænkning

Manuel nødsænkning

Drej det runde plastikhjulster på aktuatoren med uret for mekanisk nødsænkning.

Elektrisk nødsænkning

Anvend nedknappen på styreboksen til elektrisk nødsænkning. Anvend et smalt redskab, f.eks. en kuglepen.

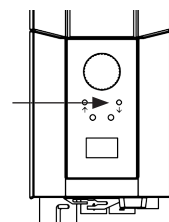
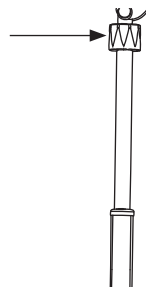
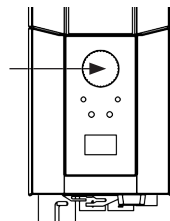

Fejlsøgning

Hvis løfte- eller benspredningsbevægelsen ikke fungerer, kontroller følgende

- At nødstopet ikke er trykket ind
- At samtlige kabler er korrekt tilsluttede og ordentligt trykket ind. Træk stikkene ud, og sæt dem fast i igen.
- At batteriet ikke er under opladning.
- At batteriet er opladet.

Hvis løfteren ikke fungerer tilfredsstillende, kontakt din forhandler.

Hvis der høres mislyd

- Forsøg at fastslå, hvor lyden kommer fra. Tag løfteren ud af brug, og kontakt din forhandler.

Tilbehør

Løftesejl

I Handicares SystemRoMedic™ sortiment findes et bredt udvalg af funktionelle og bekvemme kvalitetsløftesejle, tilpassede forskellige typer af løft og til brugere med forskellige behov. Løftesejlene fås i flere forskellige materialer og i størrelser fra XXS til XXL. Der findes også særlige modeller af løftesejle i XXXL og XXXXL til ekstremt store og tunge brugere. Alle modeller er sikre og meget enkle at anvende.



Ophængsbøjler

SlingBar er en 2-punkts ophængsbøjle i aluminium, som findes i fire varianter med forskellige bredder. Alle varianter af SlingBar er forsynet med sikker afkrogningsbeskyttelser, som forhindrer, at løftestropperne/øjerner glider ud af ophængsbøjlen, og alle varianter kan anvendes med brugere, som vejer op til 300 kg.

Sidebøjlerne SlingBarSpreader M, som findes som tilbehør, anvendes til at skabe øget plads i et løftesejle, som anvendes sammen med en SlingBar 2-punkts ophængsbøjle.

SlingBarSpreader M åbner løftesejlet op og giver en mere tilbagelænet stilling.



SlingBar XS (250 mm) artikelnummer: 70200071

SlingBar S (350 mm) artikelnummer: 70200001

SlingBar M (450 mm) artikelnummer: 70200002

SlingBar L (600 mm) artikelnummer: 70200003

SlingBarSpreader M artikelnummer: 70200042

Sling bar RFL X4 er en 4-punkts ophængsbøjle, som er udviklet til at give mere plads i løftesejlet til f.eks. overvægtige og/eller smertefølsomme personer.

Artikelnummer: 70200017

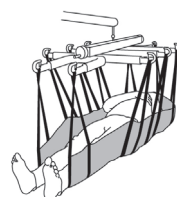

StretcherBar, artikelnummer: 70200006, og StretcherSling, artikelnummer: 46502007, til løft i liggende stilling.

Håndbetjening

Håndbetjening med service- og batteristatus samt overbelastningsindikator.

Håndbetjening HB33-6, artikelnummer: 70200089



Vægte

SystemRoMedics vægte Charder MHS2500 anvendes sammen med stationær eller mobil løfter til at veje brugere.

Artikelnummer: 70100002 (300 kg)

Artikelnummer: 70200003 (400 kg)

Positioneringshjælpemidler

I Handicares SystemRoMedic™ sortiment findes et bredt udvalg af funktionelle, bekvemme positioneringshjælpemidler af høj kvalitet, tilpassede forskellige typer forflytninger og til brugere med forskellige behov.

Vedligehold

Løfteren skal gennemgå et lovpligtigt eftersyn mindst en gang om året. Eftersynet udføres af autoriseret personale i overensstemmelse med Handicares servicemanual.

Reparation og vedligehold må kun udføres af autoriseret personale, som anvender originale reservedele.



Udtjente batterier afleveres til nærmeste genbrugsstation til genvinding.

De kan alternativt sendes til Handicare eller til en forhandler af Handicares produkter.

Rengøring

Rengør løfteren efter behov med varmt vand eller sæbeopløsning, og sørg for, at hjulene er fri for snavs og hår. Anvend ikke rengøringsmidler, som indeholder fenol eller klor, da det kan skade aluminiummet og plastikmaterialet. Ved behov for desinficering kan 70 % ethanol, 45 % isopropanol eller lignende anvendes.

Opbevaring og transport



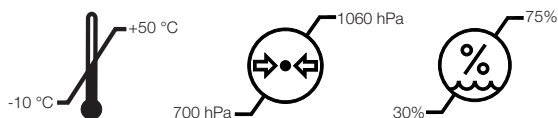





Hvis løfteren ikke skal anvendes i længere tid, anbefaler vi, at nødstopknappen trykkes ind. Før transport anbefaler vi også, at løftearmen sænkes, og at ophængsbojle fjernes. Løfteren bør transporteres og opbevares ved -10°C til $+50^{\circ}\text{C}$ samt ikke over normal luftfugtighed, 30 % - 75 %. Lufttrykket skal ligge mellem 700 hPa og 1060 hPa. Lad løfteren opnå stuetemperatur, inden batterierne oplades, eller løfteren anvendes.



Serviceaftale

Ved Handicare kan der tegnes en serviceaftale, der inkl. det årlige lovpligtige eftersyn. Handicare Danmark for yderligere information.

Symboler

	Hvid/blå Læs brugsanvisningen
	Må ikke bortskaffes sammen med husholdningsaffald
	Produktet opfylder kravene i direktivet om medicinsk udstyr 93/42/EØF
	Type B, i henhold til beskyttelsesgrad mod elektrisk stød.
	Apparatet er beregnet til indendørs brug.
	Klass II udstyr.
	Vigtigt Vær opmærksom
	Rød/sort Flyt ikke løfteren via aktuatoren
	Rød/sort Flyt ikke løfteren via aktuatoren

EMC

Dette udstyr må kun anvendes af sygehuspersonale. Dette udstyr kan forårsage forstyrrelser på andet elektronisk udstyr i nærheden. Det kan blive nødvendigt at udføre begrænsende tiltag såsom at flytte eller afskærme udstyret.

Technical Information

Løfthastighed	37 mm/s uden belastning.
Batteries	24 V, 2,9 Ah ventilregulerede lukkede blyakk. såkaldte gelbatterier.
Lader	Max. 400 mA
Motor (løftesøjle)	DC 24 V, 9,7 A. IP X4. Driftstid: 10% ved maksimal løbende driftstid på 2 minutter, max 5 retningsændringer pr. minut. Push: 10 000N.
Motor (understel)	DC 24 V, 2,2 A. IP X4. Driftstid: 10% ved maksimal løbende driftstid på 2 minutter, max 5 retningsændringer pr. minut. Push: 1500N.
Lydniveau	Med belastning: op: 43 dB(A) ned: 44 dB(A).
Materiale	Stål
Nødsænkning	Mekanisk og elektrisk
Hjul	For 100 mm, bag 100 mm
Vægt	42,8 kg
IP class	IP X4
Forventet levetid	10 år
Trykkraft knapper på håndbetjening	4 N
Max. belastning	230 kg

Medicinsk udstyr klasse I produkt. Produktet opfylder kravene i direktivet om medicinsk udstyr 93/42/EØF.

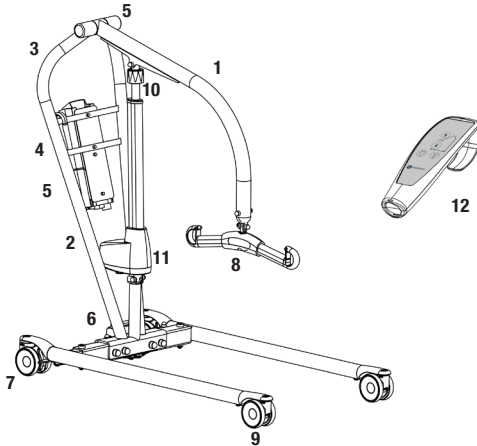

1. Nostovarsi
2. Nostopilari
3. Työntökahva
4. Häätäpysäytys
5. Ohjauskotelo/Akkupaketti
6. Alustan leveyden säätö
7. Jarrulliset takapyörät
8. Turvakoukuilla varustettu nostokaari
9. Etupyörät
10. Hätälasku
11. Nostovarren moottori/säätölaite
12. Käsiohjain

Vega505EE on siirrettävä potilasnostin enintään 230 kg painavien käyttäjien nostamiseen. Vega505EE:n ainutlaatuinen rakenne mahdollistaa nostovarren nostamisen lähes pystyasentoon ja laskemisen lattiatasolle asti. Se on myös suhteellisen kapea ja kompakti, joten sitä voidaan käyttää paikoissa ja tilanteissa, joissa tilaa on rajallisesti. Kätevästä koostaan huolimatta Vega505EE:n nostokorkeus on poikkeuksellisen suuri ja nostoalue äärimmäisen laaja. Sen ansiosta nostin selviytyy kaikista nostotilanteista ja -vaatimuksista, matalista ja korkeista nostoista, nostoista istuvassa ja makaavassa asennossa, lattialle ja lattialta, sängylle ja sängystä tai tuoliin ja tuolista sekä kävelyharjoitteluun.



Varmista turvallisuus

Silmämääräinen tarkastus

Tarkasta nostimen toiminnot säännöllisesti. Varmista, ettei materiaalissa ole mitään vaurioita.

Ennen käyttöä

Tarkasta, että tuote on koottu oikein.

Tarkasta nostokaaren kiinnitys ja varmista, että turvakoukut toimivat oikein.

Tarkasta nostoliikkeen ja alustan säädön toiminta.

Tarkasta, että säätölaite on asennettu oikein.



Lue aina käyttöohje

Lue aina kaikkien siirrossa käytettävien apuvälineiden käyttöohjeet.

Säilytä käyttöohje tuotteen käyttäjien saatavilla.

Varmista aina, että sinulla on käyttöohjeen uusin versio.

Sen voi ladata kotisivuiltamme www.handicare.com.

Henkilöt, jotka eivät ole saaneet nostimen käyttöopastusta, eivät saa missään olosuhteissa käyttää nostinta.

Muutosten tekeminen alkuperäiseen tuotteeseen on ehdottomasti kielletty.

Kokoaminen

Tarkasta, että pakkauksessa on seuraavat osat:

Nostopilari ja nostovarsi, säätölaite, nostokaari, ohjauskotelo, käsiohjain.
Alusta säätömoottoreineen, ruuvit, aluslevyt, mutterit ja ruuvien peitetulpat.
Käyttöohje ja latauslaite.

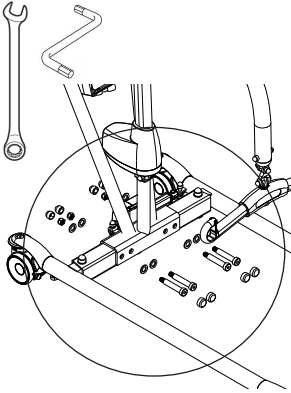
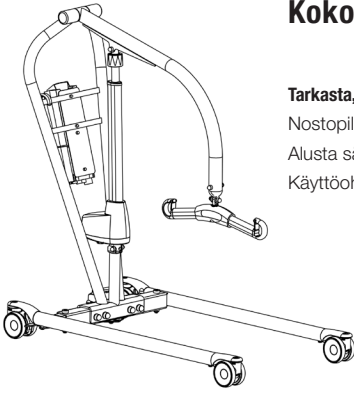

Työnnä nostopilari alustaan. Kokoja osat piirroksen A mukaisesti ja kiristä ruuvit (65 ± 5 Nm). Loctite. Pane peitetulpat ruuvien päälle.

Pane akku ohjauskoteloon.

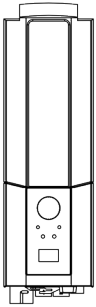

Liitä kaapelit: Käsiohjaimen kaapeli liitääntään HS, nostomoottorin kaapeli liitääntään M1 ja alustan säätömoottorin kaapeli liitääntään M2.

Vapauta hätäpysäytyspainike ja tee lopputarkastus (ks. kappale Lopputarkastus).

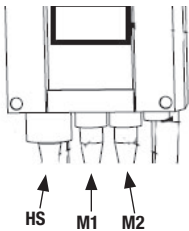

Lopputarkastus

Tarkasta, ettei pakkaukseen ole jäänyt mitään osia.
Tarkasta, ettei nostimessa ole merkkejä kulumisesta ja vauriosta.
Tarkasta kaikki neljä pyörää ja pyörien lukitukset.
Tarkasta kaikki liitännät, ruuvit ja pultit.

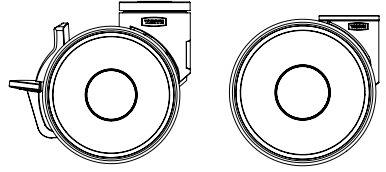

Tarkasta hätäpysäytyksen toiminta painamalla hätäpysäytyspainike alas ja painamalla sen jälkeen ylös- tai alas-painiketta. Jos mitään ei tapahdu, kun ylös- tai alas-painiketta painetaan, hätäpysäytys toimii oikein.

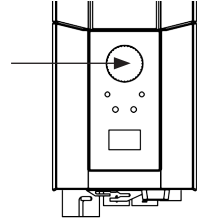

Ota käsiohjain, paina ylös-painiketta ja käytä nostovarsi ylös asti. Paina sen jälkeen alas-painiketta ja käytä nostovarsi aivan alas asti.
Testaa alustan leveyssäädön toiminta. Paina alustan leveyden säätöpainiketta levittääksesi alustan maksimileveyteen ja paina sen jälkeen toista painiketta kaventaaksesi alustaa.



Testaa nostimen toiminta nostamalla avustavaa henkilöä (ei käyttäjää) hyväksytyllä nostoliinalla. Tarkasta samalla, että hätälaskutoiminto toimii nostin kuormattuna. Katso kappale Hätälasku.

Jos nostin toimii virheettömästi, kytke latauslaite ja tarkasta, että latausvalo palaa ohjauskotelossa.

HUOM!

Ennen nostimen ensimmäistä käyttökertaa:



- sitä täytyy ladata vähintään 4 tuntia. Katso kappale Akkujen lataaminen.
- ohjauskotelon huoltoaikalaskuri on nollassa. Nollataksesi huoltoaikalaskurin paina käsiohjaimen nosto- ja laskupainikkeita yhtä aikaa 5 sekuntia. Äänimerkki ilmaisee, että ajastin on nollassa.



Säilytä käyttöohje tuotteen käyttäjien saatavilla.

Tuotteen käyttö

Tärkeitä tietoja

- Nostin on koottava Handicaren toimittamien ohjeiden mukaisesti.
- Nostinta saa käyttää vain tasaisella lattialla.
- Käytettävät nostolisävarusteet on asennettava oikein ja testattava käyttäjän tarpeet ja toimintakyky huomioiden.
- Älä jätä nostettavaa yksin nostotilanteen missään vaiheessa. 
- Maksimikuormitusta ei saa missään tapauksessa ylittää. Katso maksimikuormitus teknisistä tiedoista ja nostimen arvokilvestä.
- Älä koskaan siirrä nostinta vetämällä säätölaitteesta! 
- Nostinta ei saa upottaa veteen eikä käyttää suihkussa tai muissa märissä tiloissa.
- Nostinta ei saa pitää/säilyttää erittäin kosteassa ympäristössä.
- Nostinta ei saa ladata märässä huoneessa.
- Optimaalisen toiminnan varmistamiseksi nostin on tarkastettava säännöllisesti. Katso muut ohjeet kappaleesta Kunnossapito.
- Takuu on voimassa vain, jos tuotteen korjaukset tai muutokset tekee Handicaren valtuuttama henkilöstö.
- Muiden kuin hyväksytyjen nostolisävarusteiden käyttö voi aiheuttaa vaaratilanteen.
- Huomaa, että manuaalisen hätälaskumekanismin ja nostovarren väliin voi jäädä puristuksiin, kun nostovarsi on korkeimmassa ja matalimmassa asennossaan. 

Maksimikuormitus

Samaan nostinyksikköön sisältyvien tuotteiden (nostomoottorin, nostokaaren, nostoliinujen, vaakojen ja muiden nostovarusteiden) sallitut maksimikuormitukset voivat olla erilaiset. Se yksikköön sisältyvä tuote, jolla on alin sallittu maksimikuormitus, määrää aina koko asennetun yksikön sallitun maksimikuormituksen. Tarkasta aina ennen käyttöä nostimen ja nostovarusteiden sallitut maksimikuormitukset. Kysy tarvittaessa neuvoa jälleenmyyjältäsi.

Akkujen lataaminen

Nostimen käytön aikana kuuluva äänimerkki tarkoittaa, että akku on ladattava.

Lataa nostin käytön jälkeen varmistaaksesi, että akussa on aina täysi varaus.

Lukitse nostimen pyörät akun latauksen ajaksi.

1. Liitä latauskaapeli verkkopistorasiaan ja latausliitäntään. Lataussymboli näkyy näytöllä.
2. Varmista, että ohjauskotelon lamput syttyvät. Vihreä LED ilmaisee, että latauslaite saa virtaa, ja keltainen LED ilmaisee, että akku latautuu.
3. Lataus pysähtyy automaattisesti, kun akussa on täysi varaus.

Seinälle asennettu latauslaite.

1. Poista akkupaketti nostimesta ja aseta se seinälle kiinnitettyyn latauslaitteeseen.
2. Varmista, että latauslaitteen edessä oleva LED syttyy.

HUOM!

Ennen nostimen käyttöönottoa sitä täytyy ladata vähintään 4 tuntia.

Lataa akut säännöllisesti varmistaaksesi, että ne kestävät mahdollisimman pitkään. Akut on suositeltavaa ladata nostimen jokaisena käyttöpäivänä.

Hätäpysäytyspainike ei saa olla alapainettuna latauksen aikana.

Näytöllä esitettävät akkutiedot

Akun tyhjentyminen näytetään neljänä vaiheena:



Akun varaustila 1: Akku on ok, latausta ei tarvita (100–50 %).



Akun varaustila 2: Akku on ladattava. (50–25 %)



Akun varaustila 3: Akku on ladattava. (Alle 25 %) Äänimerkki saadaan painettaessa jotakin painiketta tässä varaustilassa.



Akun varaustila 4: Akku on ladattava. Tässä tilassa osa nostimen toiminnoista ei ole käytettävissä. Tässä akun varaustilassa vain nostovarren alas laskeminen on mahdollista. Äänimerkki kuuluu myös, kun ohjauspainike aktivoidaan (17V tai alempi). Symboli vaihtelee kahden kuvan välillä 10 sekunnin ajan.

Akkusymboli näytetään kotelon ollessa aktivoituna, kunnes virta katkeaa (2 minuutin kuluttua käytön jälkeen).

Myös muita akkutyyppejä kuin BAJ1/BAJ2 voidaan käyttää.

Akun varaustaso riippuu jännitetasosta. Tästä syystä akun varaus voi esimerkiksi vaihtua tasolta 1 tasolle 2 ja takaisin tasolle 1.

↑	12034
A+S	1257000
kg/h	7
MIN	90/360

Huoltotietojen luku

Huollon perustiedot voidaan lukea näytöltä. Saadaksesi huoltotiedot näytölle paina nostovarren ylös-painiketta puoli sekuntia. Tiedot näytetään puolen minuutin ajan tai kunnes muita painikkeita käytetään.

- Tehdyt syklit yhteensä
- Säätölaitteen käyttökuormitus (ampeirit x käyttöaika sekunteina)
- Ylikuormitusten kokonaismäärä
- Edellisestä huollosta kulunut aika päivissä/Huoltojen välinen aika päivissä

Käsiohjain

Nostovarren nostaminen/laskeminen

Symboli osoittaa liikesuunnan.

Liike lakkaa, kun painike vapautetaan.

Jos nostovarren eteen tulee laskettaessa este, nostin pysäyttää varren liikkeen välittömästi. Ennen kuin laskua voidaan jatkaa, on nostovartta ensin nostettava hieman käsiohjaimella.



Alustan levittäminen/kaventaminen (malli EE)

Käsiohjaimen painikkeiden merkinnät osoittavat toiminnon.

Liike lakkaa, kun painikkeet vapautetaan.

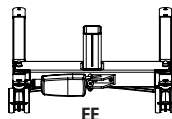

Akun vaihto

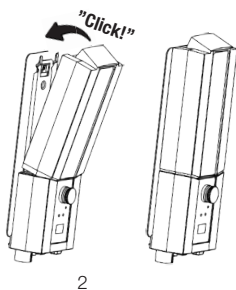
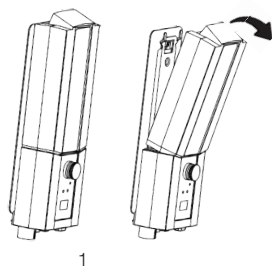

STOP Hätäpysäytys

Hätäpysäytyksen aktivointi

Paina ohjauskotelossa oleva punainen hätäpysäytyspainike alas.

Palauttaminen

Kierrä painiketta nuolten osoittamaan suuntaan, kunnes painike ponnahtaa ylös.

Akun purkautumisen estämiseksi on suositeltavaa pitää hätäpysäytyspainike alaspainettuna, kun nostinta ei käytetä.

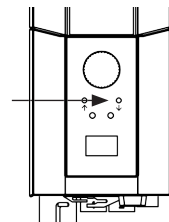
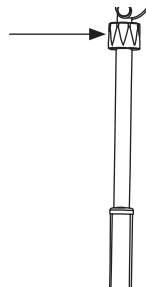
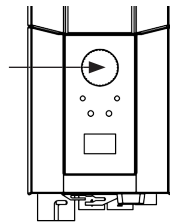

Hätälasku

Manuaalinen hätälasku

Kierrä säätölaitteen pyöreää muovinuppia myötäpäivään laskeaksesi nostimen alas manuaalisesti.

Sähköinen hätälasku

Käytä ohjauskotelon alas-painiketta laskeaksesi nostimen alas sähköisesti.

Vianetsintä

Jos nostimen säätö ei toimi, varmista

- Että hätäpysäytyspainiketta ei ole painettu alas.
- Että kaikki kaapelit on liitetty oikein ja kiinnitetty kunnolla. Vedä liitin irti ja paina se kunnolla kiinni.
- Että akun lataus ei ole käynnissä.
- Että akku on ladattu.

Jos nostin ei toimi kunnolla, ota yhteys jälleenmyyjään.

Jos laitteesta kuuluu häiriöääniä

- Yritä selvittää, mistä äänet tulevat. Poista nostin käytöstä ja ota yhteys jälleenmyyjään.

Lisävarusteet

Nostoliinat

Handicare SystemRoMedic™ -tuotesarjaan sisältyy laaja valikoima käytännöllisiä ja käyttömukavia nostoliinoja, jotka on sovitettu erilaisiin nostotilanteisiin ja käyttötarpeisiin. Saatavana on useista eri materiaalista valmistettuja nostoliinoja kokoina XXS–XXL. Saatavana on myös XXXL- ja XXXXL-kokoisia nostoliinamalleja erittäin isokokoisille ja painaville käyttäjille. Kaikki mallit ovat turvallisia ja erittäin helppokäyttöisiä.



Nostokaaret

SlingBar on alumiininen kaksipistenostokaari, jota on saatavana neljänä eri leveytenä. Kaikissa SlingBar-nostokaarissa on turvakoukut, jotka estävät nostoliinan lenkkejä irtaamasta nostokaaresta, ja kaikki kaaret on tarkoitettu enintään 300 kg painaville käyttäjille. Nostoliinan väljyyden lisäämiseksi SlingBar-kaksipistenostokaarta käytettäessä voidaan lisävarusteena käyttää SlingBarSpreader M -sivukaaria. SlingBarSpreader M -sivukaaret levittävät valjaita niin, että käyttäjä voi nojautua taaksepäin mukavampaan nostoasentoon.

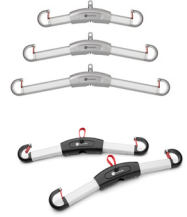

SlingBar XS, tuotenro: 70200071

SlingBar S, tuotenro: 70200001

SlingBar M, tuotenro: 70200002

SlingBar L, tuotenro: 70200003

SlingBarSpreader M, tuotenro: 70200042

StretchBar, tuotenro: 70200006, ja StretcherSling, tuotenro: 46502007, nostoon selinmakuaasennossa.

SlingBar RFL X4, tuotenro: 70200017, on nelipistekaari, jolla nostoliinoinhin saadaan lisää väljyyttä esimerkiksi ylipainoisia ja/tai kipuarkoja käyttäjiä nostettaessa.

Käsiohjain

Käsiohjain HB33-6, tuotenro: 70200089, huoltotarpeen, akun varaustilan ja ylikuormituksen ilmaisimilla.

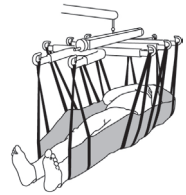

Vaa'at

Charder MHS2500 -vaakoja käytetään kiinteästi asennettujen tai siirrettävien nostimien kanssa käyttäjien punnitsemiseen.

Tuotenro: 70100002, SWL: 300 kg

Tuotenro: 70200003, SWL: 400 kg



Sijoittamisen apuvälineet

Handicaren SystemRoMedic™ -tuotesarja sisältää laajan valikoiman käytännöllisiä, helpokäyttöisiä ja korkealaatuisia sijoittamisen apuvälineitä, jotka voidaan sovittaa erilaisiin nostoihin ja käyttäjien tarpeisiin.

Kunnossapito

Nostin on tarkastettava huolellisesti vähintään kerran vuodessa. Tarkastuksen saa suorittaa vain valtuutettu henkilöstö ja tarkastuksessa on noudatettava Handicaren huoltokäsikirjan ohjeita.

Korjaukset ja huollot saa suorittaa vain valtuutettu henkilöstö ja korjauksessa saa käyttää vain alkuperäisiä varaosia.



Käytetyt akut toimitetaan kierrätettäviksi lähimpään kierrätyskeskukseen.

Ne voidaan palauttaa myös Handicarelle tai Handicaren tuotteiden jälleenmyyjälle kierrätettäviksi.

Puhdistus/desinfiointi

Puhdista nostin tarvittaessa lämpimällä vedellä tai saippualliuoksella ja tarkista, ettei pyöriin ole tarttunut likaa tai hiuksia.

Älä käytä fenolia tai klooria sisältäviä puhdistusaineita, sillä ne voivat vahingoittaa alumiini- ja muovimateriaaleja.

Desinfiointia tarvittaessa voidaan käyttää 70-prosenttista etanolia, 45-prosenttista isopropanolia tai vastaavaa.

Säilytys ja kuljetus



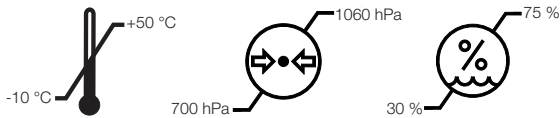





Jos nostinta ei käytetä pitkään aikaan, suosittelemme hätäpysäytyspainikkeen painamista sisään. Ennen kuljetusta suosittelemme myös nostovarren laskemista ja nostokaari poistamista. Nostinta on kuljetettava ja säilytettävä -10 °C – $+50\text{ °C}$ lämpötilassa ja normaalissa 30 %–75 % ilmankosteudessa. Ilmanpaineen on oltava 700–1060 hPa. Odota, kunnes nostin on saavuttanut huoneenlämpötilan, ennen kuin alat ladata akkuja ja käyttää nostinta.



Huoltosopimukset

Handicare tarjoaa mahdollisuuden solmia siirrettävän nostimesi huollon ja säännöllisen testauksen kattavan huoltosopimuksen. Ota yhteys paikalliseen Handicare-edustajaasi.

Symbolit

	Valkoinen/sininen Lue käyttöohje.
	Ei saa hävittää kotitalousjätteen mukana.
	Tuote täyttää lääkintälaitedirektiivin 93/42/ETY vaatimukset.
	Tyypin B sähköiskusuojaus.
	Laite on tarkoitettu sisäkäyttöön.
	Luokan II laite.
	Tärkeää Ole tarkkaavainen
	Punainen/musta Älä työnnä tai vedä nostinta säätölaitteesta
	Keltainen/musta Puristumisvaroitus

EMC

Tämä laite/järjestelmä on tarkoitettu ainoastaan terveydenhuollon ammattilaisten käyttöön. Tämä laite/järjestelmä voi aiheuttaa radiohäiriöitä tai häiritä lähellä olevien laitteiden toimintaa. Häiriöitä on tarvittaessa pyrittävä vähentämään siirtämällä laite/järjestelmä toiseen paikkaan tai toiseen asentoon tai suojaamalla sen sijoituspaikka.

Tekniset tiedot

Nostonopeus	37 mm/s ilman kuormaa.
Akut	Kaksi 12 V, 2,9 Ah venttiilisäätöistä suljettua lyijyakkua (geeliakkua)
Latauslaite	Maks. 400 mA
Moottori (nostopilari)	DC 24 V, 9,7A. IP X4 Toiminta-aika: 10 % 2 minuutin yhtäjaksoisesta maksimikäyttöajasta, maks. 5 suunnanvaihtoa minuutissa. Työntövoima: 10 000 N
Moottori (jalusta)	DC 24 V, 2,2A IP X4 Toiminta-aika: 10 % 2 minuutin yhtäjaksoisesta maksimikäyttöajasta, maks. 5 suunnanvaihtoa minuutissa. Työntövoima: 1500 N
Äänitaso	Kuormattuna: ylös: 43 dB(A) alas: 44 dB(A)
Materiaalit	Teräs
Hätälasku	Mekaaninen ja sähköinen
Pyörät	Edessä 4", 100 mm, takana 4", 100 mm
Paino	42,8 kg
Suojausluokka	IP X4
Arvioitu kestoikä	10 vuotta
Käsiohjaimien painikkeiden puristusvoimat	4 N
Maksimikuormitus	230 kg

Luokan I lääkintälaitte. Tuote täyttää lääkintälaitedirektiivin 93/42/ETY vaatimukset.

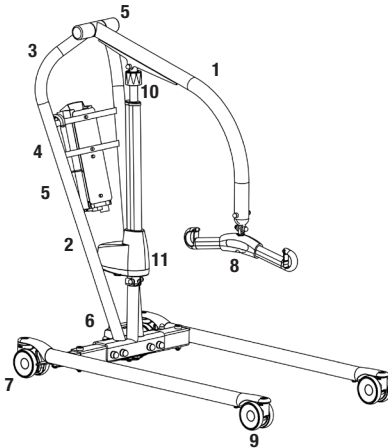

1. Hubarm
2. Hubsäule
3. Schiebegriff
4. Not-Aus
5. Steuereinheit und Akkupack
6. Fahrgestellmotor zur Breitenverstellung
7. Hintere Laufrollen mit Feststellbremsen
8. Hehebügel mit Sicherheitshäkchen
9. Vordere Laufrollen
10. Notabsenkung
11. Hubmotor mit Stellantrieb für Hubarm
12. Handbedienung

Vega505EE ist ein mobiler Personenlifter für einfache und sichere Transfers Pflegebedürftiger bis max. 230 kg. Charakteristisch für das einzigartige Design von Vega505EE ist sein Hubarm, der nach oben in eine fast aufrechte Position und nach unten bis zum Fußboden bewegt werden kann. Der Lifter ist schlank und kompakt gebaut. Die äußeren Abmessungen erlauben den Einsatz in Räumlichkeiten und Transfersituationen mit beengten Verhältnissen. Trotz seines schlanken Formats bietet Vega505EE eine ungewöhnlich große Hubhöhe und ein extrem großes Hubintervall. Deshalb meistert Vega505EE praktisch jede Hebe- und Transfersituation und befriedigt fast jeden Hebebedarf – ob kleine oder große Hubhöhen, ob im Sitzen oder im Liegen, ob zwischen Fußboden, Bett oder Stuhl und auch das Gehtraining.



Sicherheitsprüfung

Sichtprüfung

Unterziehen Sie den Lifter regelmäßig Sicherheitsprüfungen. Prüfen Sie das Material auf Unversehrtheit.

Vor der Benutzung

Prüfen Sie den Lifter auf korrekte Montage.

Prüfen Sie den Hehebügel auf korrekte Befestigung und die Sicherheitshäkchen auf Funktion.

Prüfen Sie die Hubbewegungen und die Breitenverstellung des Fahrgestells.

Prüfen Sie den Stellantrieb auf korrekte Montage.



Beachten Sie stets die Gebrauchsanweisung

Beachten Sie unbedingt die entsprechenden Gebrauchsanweisungen für sämtliche beim Transfer des Pflegebedürftigen verwendeten Hilfsmittel.

Bewahren Sie die Gebrauchsanweisung so auf, dass sie der Anwender des Produkts rasch zur Hand hat.

Vergewissern Sie sich, dass Sie stets über die aktuellste Version der Gebrauchsanweisung verfügen.

Die aktuellste Version steht auf unserer Website www.handicare.com zum Download bereit.

Personenlifter dürfen nur von Personen benutzt werden, die in der Handhabung des Gerätes geschult sind.

Der Lifter darf unter keinen Umständen modifiziert werden.

Montage

Prüfen Sie die Lieferung auf Vollständigkeit:

Hubsäule und Hubarm, Hubmotor, Hebebügel, Steuereinheit, Handbedienung.
Fahrgestell mit Motor zur Breitenverstellung, Schrauben, Unterlegscheiben, Mutter und Abdeckkappen.

Gebrauchsanweisung und Ladekabel.

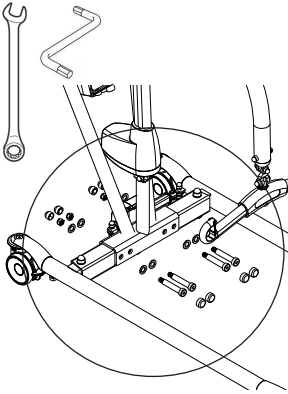
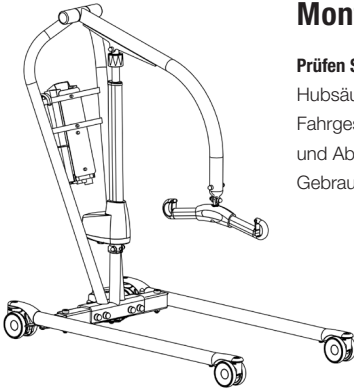

Setzen Sie die Hubsäule auf das Fahrgestell. Führen Sie die Montage nach Abbildung A durch und ziehen Sie die Schrauben fest an (65 ± 5 Nm). Loctite. Setzen Sie die Abdeckkappen auf die Schraubköpfe.

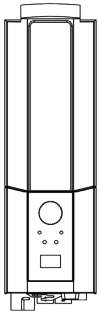

Setzen Sie den Akkupack in die Halterung an der Steuereinheit ein.

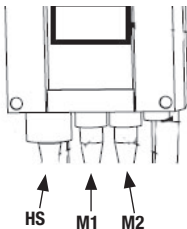

Schließen Sie die Kabel an: Das Kabel der Handbedienung an den Anschluss HS, das Kabel des Hubmotors an den Anschluss M1 und das Kabel des Fahrgestellmotors zur Breitenverstellung an den Anschluss M2.

Deaktivieren Sie die Not-Aus-Funktion und führen Sie die Inbetriebnahmeprüfung durch (siehe „Inbetriebnahmeprüfung“).

Inbetriebnahmeprüfung

Vergewissern Sie sich, dass keine Teile in der Verpackung zurückbleiben.
Untersuchen Sie den Lifter auf eventuelle Anzeichen von Schäden.
Prüfen Sie alle vier Laufrollen und die Feststellbremsen.
Prüfen Sie sämtliche Anschlüsse, Schrauben und Bolzen.

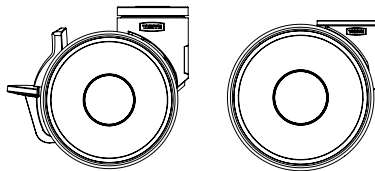

Prüfen Sie die Not-Aus-Funktion, indem Sie zuerst den Not-Aus-Taster und dann die Aufwärts- und Abwärtstasten drücken. Wenn sich nichts bewegt, ist die Not-Aus-Funktion in Ordnung.

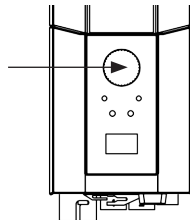

Drücken Sie die Aufwärtstaste an der Handbedienung und fahren Sie den Hubarm ganz hoch. Drücken Sie dann die Abwärtstaste und fahren Sie den Hubarm ganz nach unten.

Prüfen Sie die Breitenverstellung des Fahrgestells: Drücken Sie die Taste zur Verbreiterung und dann die Taste zur Verengung des Fahrgestells jeweils bis zum Anschlag.



Prüfen Sie die Funktion des Lifters, indem Sie eine Person (nicht den Pflegebedürftigen) mit einem zugelassenen Hebegurt anheben. Prüfen Sie zugleich die Funktion der Notabsenkung mit einer Person im Lifter, siehe „Notabsenkung“.

Wenn der Lifter einwandfrei funktioniert, schließen Sie das Ladegerät an und prüfen Sie, ob das LED-Lämpchen für den Ladevorgang an der Steuereinheit leuchtet.

HINWEIS!

Vor der ersten Inbetriebnahme des Lifters muss:



- der Akkupack 4 Stunden aufgeladen werden. Siehe „Aufladen des Akkupacks“.
- die Serviceleuchte an der Steuereinheit zurückgesetzt werden. Hierzu drücken Sie gleichzeitig die Aufwärts- und die Abwärtstaste an der Handbedienung und halten Sie diese 5 Sekunden lang gedrückt. Ein akustisches Signal zeigt an, dass die Serviceleuchte zurückgesetzt wurde.



Bewahren Sie die Gebrauchsanweisung so auf, dass sie der Anwender des Produkts rasch zur Hand hat.

Anwendung des Produkts

Wichtige Hinweise

- Der Lifter ist entsprechend der beiliegenden Montageanleitung zu montieren.
- Der Lifter darf nur auf ebenem Fußboden im Innenbereich verwendet werden.
- Lifter- und Hebezubehör muss an die Bedürfnisse und Fähigkeiten des Pflegebedürftigen angepasst sein.
- Bleiben Sie während des Transfers beim Pflegebedürftigen. 
- Die maximal zulässige Belastung darf unter keinen Umständen überschritten werden. Siehe auch „Maximal zulässige Belastung“.
- Beim Umstellen des Lifters niemals am Stellantrieb des Hubmotors ziehen! 
Do not push
- Der Lifter darf nicht in Wasser getaucht oder verwendet werden, auch nicht in der Dusche.
- Der Lifter darf nicht in Feucht- und Nassräumen verbleiben oder aufbewahrt werden.
- Der Lifter darf nicht in Feuchträumen aufgeladen werden.
- Für optimale Funktion ist der Lifter regelmäßig zu überprüfen. Siehe „Wartung“.
- Die Garantie gilt nur, wenn Reparaturen oder Änderungen von hierzu befugtem Personal ausgeführt werden.
- Beachten Sie die Klemmgefahr zwischen der manuellen Notabsenkung und dem Hubarm in der höchsten niedrigsten Position des Hubarms. 
- Die Verwendung von anderem Zubehör als dem hier empfohlenen Lifter- und Hebezubehör ist mit Risiko verbunden.
- Vergewissern Sie sich, dass sämtliches Zubehör senkrecht hängt und Bewegungsfreiheit haben.

Max. zulässige Belastung

Die einzelnen Komponenten innerhalb des zusammengebauten Liftersystems (Lifter, Hebebügel, Hebegurt, Waage und evtl. anderes Zubehör) können unterschiedliche maximal zulässige Belastungen aufweisen. Das zusammengebaute Liftersystem darf jedoch nie höher als mit dem Gewicht belastet werden, das für die Komponente mit der geringsten Belastung zulässig ist. Bevor Sie Lifter und Zubehör verwenden, prüfen Sie immer die maximal zulässige Belastung aller Komponenten. Bei Fragen wenden Sie sich bitte an Ihren Fachberater für SystemRoMedic™.

Aufladen des Akkupacks

Ein akustischer Alarm bei der Benutzung des Lifters zeigt an, dass der Akkupack aufgeladen werden muss.

Laden Sie immer den Lifter nach Gebrauch. Dies stellt sicher, dass der Akkupack stets vollgeladen ist.

Während des Ladevorgangs müssen die Laufrollen des Lifters festgestellt sein.

1. Schließen Sie das Ladekabel an eine Stromsteckdose sowie in den Ladekabelanschluss an der Steuereinheit an. Am Anzeigefeld leuchtet diese Ladeanzeige auf:
2. Prüfen Sie, ob die LED-Lämpchen an der Steuereinheit leuchten. Das grüne LED-Lämpchen zeigt an, dass das Ladegerät Strom aufnimmt, und das gelbe, dass der Akkupack aufgeladen wird.
3. Der Ladevorgang wird automatisch abgeschaltet, wenn der Akkupack vollgeladen ist.

Ladegerät für Wandmontage.

1. Nehmen Sie den Akkupack aus der Halterung am Lifter und setzen Sie ihn in das an der Wand montierte Ladegerät.
2. Prüfen Sie, ob das LED-Lämpchen an der Vorderseite des Ladegerätes leuchtet.

Hinweis!

Vor der ersten Inbetriebnahme des Lifters muss der Akkupack 4 Stunden aufgeladen werden.

Laden Sie die Akkus regelmäßig für maximale Lebensdauer. Wir empfehlen das Aufladen der Akkus nach jedem Nutzungstag. Vor dem Aufladen muss die Not-Aus-Funktion deaktiviert werden.

Information im Anzeigefeld über Akkukapazität

Die Akkukapazität wird in vier Stufen angezeigt:

Akkustatus 1: . In Ordnung, keine Aufladung erforderlich (100 – 50 % Akkukapazität).

Akkustatus 2: . Aufladung empfehlenswert (50 – 25 %).

Akkustatus 3: . Aufladung erforderlich (weniger als 25 %). Bei diesem Akkustatus ertönt bei jedem Tastendruck ein akustischer Alarm.

Akkustatus 4: . Aufladung unbedingt erforderlich. Bis auf die Absenkung des Hubarms sind bei diesem Akkustatus sämtliche Bewegungen des Hubarms außer Funktion. Zudem ertönt (bei 17 V oder weniger) bei jedem Tastendruck ein akustischer Alarm. Am Anzeigefeld leuchten 10 Sekunden lang diese zwei Symbole abwechselnd auf.

Die Akkustatusanzeige leuchtet auf, wenn die Steuereinheit aktiv ist und bis zur Abschaltung (2 Minuten nach der Benutzung).

Nur Akkumodule vom Typ BAJ1/BAJ2 verwenden.

Die Akkukapazität wird in Relation zur Akkuspannung gemessen. Dadurch kann es vorkommen, dass das Symbol zwischen Akkustatus 1 und 2 hin und her wechselt.

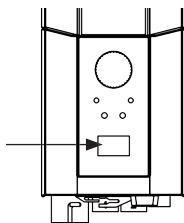

↑	12034
A-S	1257000
↓	7
STERN	90/360

Serviceanzeige

Im Anzeigefeld können grundlegende Serviceinformationen angezeigt werden. Durch eine halbe Sekunde langes Drücken einer der Tasten für den Hubarm werden die Informationen angezeigt. Die Informationen werden 30 Sekunden oder bis zum Drücken einer anderen Taste angezeigt.

- Anzahl durchgeführter Transfers (Hubzyklen)
- Belastung des Stellantriebs während des Betriebs (in Amperesekunden)
- Anzahl der Überlastungen
- Tage seit der letzten Servicemaßnahme

Handbedienung

Heben/Senken des Hubarms

Die Kennzeichnung der Tasten gibt die Richtung an.

Die Bewegung stoppt, wenn die Taste losgelassen wird.

Falls der Hubarm beim Absenken auf ein Hindernis trifft, bleibt der Lifter stehen. Um das Absenken fortsetzen zu können, muss der Hubarm zuerst ein wenig mittels der Handbedienung angehoben werden. Jetzt kann das Absenken fortgesetzt werden.



Elektrische Breitenverstellung des Fahrgestells (Ausführung EE)

Die Kennzeichnung der Tasten gibt die Funktion an.

Die Bewegung stoppt, wenn die Taste losgelassen wird.

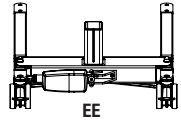

Auswechseln des Akkus

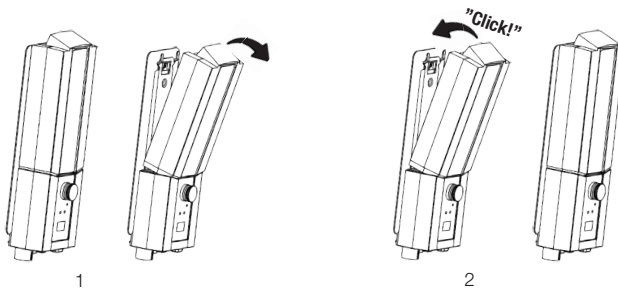

STOP Not-Aus

Not-Aus

Drücken Sie den roten Not-Aus-Taster an der Steuereinheit.

Zurücksetzen

Drehen Sie den roten Not-Aus-Taster in Pfeilrichtung bis er entriegelt.

Zur Vermeidung von Akkuentladung empfehlen wir, den Not-Aus-Taster bei Nichtbenutzung des Lifters gedrückt zu lassen. Zum Aufladen den Taster wieder entriegeln.

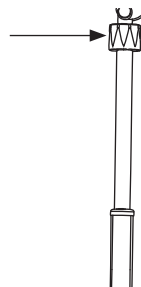
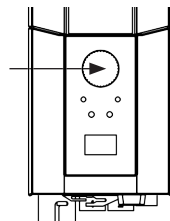

Notabsenkung

Manuelle Notabsenkung

Zur manuellen Notabsenkung drehen Sie die runde Kunststoffhülse am Stellantrieb im Uhrzeigersinn (Pfeilrichtung).

Elektrische Notabsenkung

Zur elektrischen Notabsenkung drücken Sie die Abwärtstaste an der Steuereinheit.

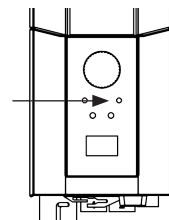

Fehlersuche

Wenn die Bewegung des Hubarms oder die Breitenverstellung des Fahrgestells nicht funktioniert, prüfen Sie Folgendes

- Der Not-Aus-Taster muss entriegelt sein.
- Sämtliche Kabel müssen korrekt angeschlossen und fest eingedrückt sein. Ziehen Sie die Stecker heraus und stecken Sie diese wieder fest ein.
- Der Ladevorgang darf nicht aktiv, das Ladekabel nicht angeschlossen sein.
- Der Akkupack muss aufgeladen sein.

Wenn der Lifter nicht zufriedenstellend funktioniert, wenden Sie sich bitte an Ihren Fachberater für SystemRoMedic™.

Ungewöhnliche Geräusche

- Versuchen Sie die Geräusche zu orten. Setzen Sie den Lifter außer Betrieb und wenden Sie sich an Ihren Fachberater für SystemRoMedic™.

Zubehör

Hebegurte

SystemRoMedic™ von Handicare bietet ein breites Sortiment funktioneller, komfortabler und hochqualitativer Hebegurte und Hebetücher für die verschiedensten Hebeaufgaben und für Pflegebedürftige mit den unterschiedlichsten Bedürfnissen. Unsere Hebegurte sind in unterschiedlichen Materialien und in Größen von XXS bis XXL erhältlich. Für extrem Schwergewichtige eignen sich unsere Sondermodelle in den Größen XXXL und XXXXL. Sämtliche Modelle zeichnen sich durch hohe Sicherheit und leichte Handhabung aus.



Hehebügel

SlingBar ist ein Zweipunktehebepügel aus Aluminium. SlingBar ist in unterschiedlichen Ausführungen und in vier Breiten erhältlich. Alle Ausführungen sind mit Sicherheitshäkchen versehen, die das Herausrutschen der Hebeschlaufen aus dem Hehebügel zuverlässig verhindern. Sämtliche Ausführungen tragen ein Gewicht von 300 kg.

Für einen geräumigeren Hebegurt kann ein SlingBar Zweipunktehebepügel mit SlingBarSpreader M Seitenbügel (Zubehör) ergänzt werden.

SlingBarSpreader M Seitenbügel machen den Hebegurt offener und ermöglichen eine weiter zurückgelehnte Sitzposition.

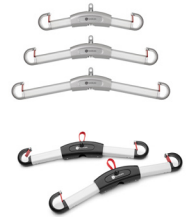

SlingBar XS (250 mm), Artikelnummer 70200071

SlingBar S, (350 mm) Artikelnummer 70200001

SlingBar M, (450 mm) Artikelnummer 70200002

SlingBar L, (600 mm) Artikelnummer 70200003

SlingBarSpreader M, Artikelnummer 70200042

Der Vierpunkthebebügel Sling bar RFL X4 macht den Hebegurt geräumiger für beispielsweise Übergewichtige und/oder Schmerzempfindliche.

Artikelnummer 70200017

StretcherBar, Artikelnummer 70200006, und StretcherSling, Artikelnummer 46502007, für Horizontaltransfers.

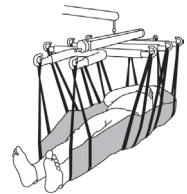

Handbedienung

Kabelgebundene Handbedienung mit Anzeigen für Servicefähigkeit, Akkustatus und Überlast

Hand control HB33-6, Artikelnummer 70200089

Waagen

Charder MHS2500 ist eine Waage im SystemRoMedic™. Es gibt zwei Ausführungen für stationäre und mobile Lifter zum Wiegen eines Pflegebedürftigen.

Artikelnummer 70100002 (300 kg)

Artikelnummer 70200003 (400 kg)



Positionierungshilfen

SystemRoMedic™ von Handicare bietet ein breites Sortiment funktioneller, komfortabler und hochqualitativer Positionierungshilfen für die verschiedensten Transferaufgaben und für Pflegebedürftige mit den unterschiedlichsten Bedürfnissen.

Wartung

Der Lifter ist mindestens einmal jährlich einer umfangreichen periodischen Überprüfung zu unterziehen. Periodische Überprüfungen sind von hierzu autorisiertem Servicepersonal anhand der Serviceanleitung von Handicare AB durchzuführen.

Reparatur- und Wartungsarbeiten dürfen nur von hierzu autorisiertem Servicepersonal unter Verwendung von Originalersatzteilen vorgenommen werden.



Verbrauchte Akkus und Batterien sind vorschriftsmäßig zu entsorgen; sie können auch an Handicare oder einen Vertragshändler von Handicare zurückzugeben werden.

Reinigung

Wischen Sie den Lifter bei Bedarf mit einem mit warmem Wasser oder Seifenlösung befeuchteten Tuch ab. Entfernen Sie Schmutz und Haare von den Laufrollen. Verwenden Sie keine phenol- oder chlorhaltigen Reinigungsmittel, da diese Aluminium und Kunststoffe angreifen können. Bei Bedarf ein Desinfektionsmittel aus 70%igem Ethylalkohol, 45%igem Isopropanol oder Ähnlichem verwenden.

Lagerung und Transport



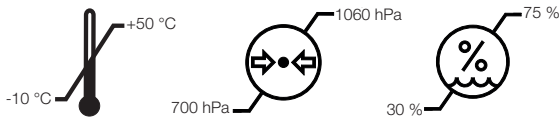





Wird der Lifter über längere Zeit nicht benutzt, empfehlen wir, den Not-Aus-Taster zu drücken. Vor dem Transport empfehlen wir außerdem, den Hubarm abzusenken und die Hebebügel zu entfernen. Bei Transport und Lagerung des Lifters sollte die Temperatur bei -10 °C bis $+50\text{ °C}$, die Luftfeuchtigkeit bei 30 % bis 75 % und der Luftdruck bei 700 hPa bis 1060 hPa liegen. Der Lifter sollte Raumtemperatur haben, bevor Sie den Akkupack aufladen oder den Lifter verwenden.



Servicevertrag

Handicare bietet einen Servicevertrag für Wartung und periodische Überprüfungen Ihres mobilen Lifters an. Wenden Sie sich an Ihren Fachberater für SystemRoMedic™.

Symbole

	Weiß/blau Lesen Sie die Gebrauchsanweisung.
	Darf nicht mit dem Hausmüll entsorgt werden.
	Das Produkt erfüllt die Anforderungen der Richtlinie 93/42/ EWG über Medizinprodukte.
	Typ B, Schutzgrad gegen elektrischen Schlag
	Nur für den Gebrauch in geschlossenen Räumen
	Schutzklasse II, doppelte Isolierung
	Wichtig Seien Sie aufmerksam
 Do not push	Rot/schwarz Beim Umstellen des Lifters niemals am Stellantrieb des Hubmotors ziehen.
	Gelb/schwarz Klemmgefahr!

EMV

Dieses Gerät darf nur von medizinischem Fachpersonal verwendet werden. Dieses Gerät kann Störungen bei benachbarten elektronischen Geräten hervorrufen. Begrenzende Maßnahmen können erforderlich sein, wie ein anderer Standort oder eine Abschirmung des Geräts.

Technische Daten

Hubgeschwindigkeit	37 mm/s ohne Last
Akkus	Akkupack mit 2 ventilgeregelten, geschlossenen Blei-Gel-Akkus, 12 V, 2,9 Ah
Ladegerät	Max. 400 mA
Hubmotor	DC 24 V, 9,7 A, IP X4. Einschaltdauer: 10 % bei max. 2 Minuten Dauerbetrieb, max. 5 Richtungsänderungen pro Minute. Push: 10 000 N.
Fahrgestellmotor	DC 24 V, 2,2 A, IP X4. Einschaltdauer: 10 % bei max. 2 Minuten Dauerbetrieb, max. 5 Richtungsänderungen pro Minute. Push: 1500 N.
Schallpegel	Mit Last beim Heben: 43 dB(A), beim Senken: 44 dB(A)
Material	Stahl
Notabsenkung	Manuell und elektrisch
Laufrollen	Vorne 100 mm, hinten 100 mm
Gewicht	42,8 kg
Schutzart	IP X4
Zu erwartende Lebensdauer	10 Jahre
Druckkraft Tasten Handbedienung	4 N
Max. zulässige Belastung	230 kg

Medizinprodukt der Klasse I. Das Produkt erfüllt die Anforderungen der Richtlinie 93/42/ EWG über Medizinprodukte.

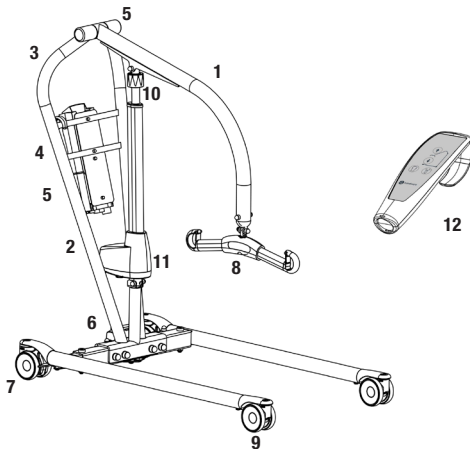

1. Tilarm
2. Mast
3. Handgreep
4. Noodstop
5. Bedieningsconsole/Accu
6. Motor voor instellen van onderbreedte
7. Achterzwenkwielen met remmen
8. Tiljuk met veiligheidsclips
9. Zwenkwielen voor
10. Nooddaalfunctie
11. Motor/hefstang voor tilarm
12. Handbediening

Vega505EE is een mobiele patiëntenlift voor het veilig en gemakkelijk tillen van zorgvragers met een gewicht van maximaal 230 kg. Vega505EE heeft een uniek ontwerp met een tilarm die omhoog gebracht kan worden tot een vrijwel staande positie en die helemaal tot de vloer omlaag gebracht kan worden. De lift is tevens relatief smal en compact, met afmetingen die aangepast zijn voor gebruik in ruimtes of situaties met beperkte ruimte. Ondanks het handzame formaat beschikt de Vega505EE over een ongewoon hoge tilhoogte en een extreem groot tilbereik. Daardoor is de lift geschikt voor alle tilsituaties en -vereisten, voor zowel laag als hoog tillen, zittend of liggend, van en naar vloer, bed of stoel, en voor looptraining.



Veiligheidscontrole

Visuele inspectie

Inspecteer de liftfuncties regelmatig. Controleer op mogelijke beschadigingen van het materiaal.

Voor gebruik

Zorg dat het product juist is gemonteerd.

Controleer de bevestiging van het tiljuk en de werking van de veiligheidsclip.

Controleer de lift en de beweging van de onderbreedte.

Controleer of de hefstang juist is geïnstalleerd.



Lees altijd de handleiding

Lees de instructies voor alle, bij verplaatsingen gebruikte hulpmaterialen.

Bewaar de handleiding zodat deze voor gebruikers van het product bij de hand is.

Zorg dat u altijd beschikt over de juiste versie van de handleiding.

U kunt de recentste versies van handleidingen downloaden via onze website, www.handicare.com.

De lift mag onder geen beding worden gebruikt door personen die geen instructies hebben gekregen over de bediening ervan.

Het is ten strengste verboden om het originele product aan te passen.

Montage

Controleer of de volgende onderdelen aanwezig zijn:

Mast en tilarm, hefstang, tiljuk, bedieningsconsole, handbediening.
Onderframe met motor voor aanpassing onderbreedte, schroeven, ringetjes, moeren en schroefdoppen.
Handleiding en oplader.

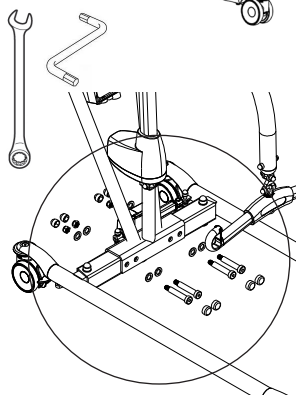
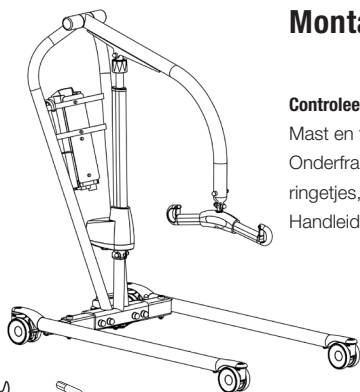

Plaats de mast op het onderframe. Monteer volgens afbeelding A en draai vast (65 ± 5 Nm). Loctite. Plaats de schroefdoppen op de schroeven.

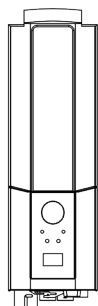

Plaats de accu in de houder in de bedieningsconsole.

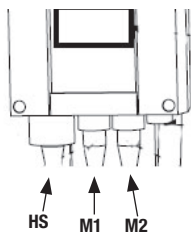

Sluit de kabels aan: de kabel voor de handbediening op uitgang HS, de kabel voor de liftmotor op uitgang M1 en de kabel voor de framemotor op uitgang M2.

Ontgrendel de noodstop en voer een afsluitende inspectie uit (zie Afsluitende inspectie).

Afsluitende inspectie

Controleer of er geen onderdelen in de verpakking zijn achtergebleven.
Inspecteer de lift op tekenen van slijtage en beschadiging.
Controleer alle vier de zwenkwielen en zwenkwielvergrendelingen.
Controleer alle aansluitingen en bevestigingen zoals schroeven en bouten.

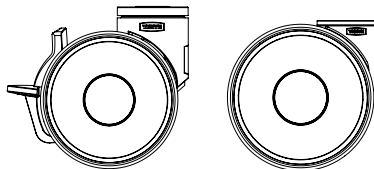

Controleer de werking van de noodstopknop door deze te activeren en vervolgens op de knop "omhoog" of "omlaag" te drukken. Als er niets gebeurt na het indrukken van de knop "omhoog" of "omlaag" werkt de noodstop naar behoren.

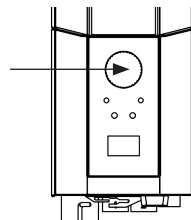

Pak de handbediening, druk op de knop "omhoog" en laat de tilarm helemaal omhoog gaan. Druk vervolgens op de knop "omlaag" en laat de tilarm helemaal omlaag gaan. Test de functie voor aanpassing van de onderbreedte. Druk op de knop voor aanpassing van de onderbreedte om het onderframe volledig te verbreden en druk vervolgens op de andere knop om het onderframe weer smaller te maken.



Test de werking van de lift door een persoon (geen zorgvrager) te tillen met een goedgekeurde tilband. Controleer daarbij de nooddaalfunctie met een persoon in de lift. (Zie het gedeelte Nooddaalfunctie).

Als de lift naar behoren werkt, sluit u de lader aan en controleert u of het oplaadlampje op het bedieningsconsole werkt.

N.B.!

Voordat de lift de eerste keer gebruikt wordt:

- moet deze ten minste 4 uur worden opgeladen. (Zie het gedeelte Accu opladen).
- de serviceteller van de bedieningsconsole moet worden gereset. Om de servicetellers te resetten, houdt u gedurende 5 seconden beide liftknoppen op de handbediening tegelijkertijd ingedrukt. Een audiosignaal geeft aan dat de teller is gereset.





Bewaar de handleiding zodat deze voor gebruikers van het product bij de hand is.

Het product gebruiken



Belangrijke informatie

- De lift moet gemonteerd worden conform de voorschriften zoals aangeleverd door Handicare.
- De lift mag alleen worden gebruikt op een vlakke ondergrond.
- Tilaccessoires moeten eerst goed gemonteerd worden en worden getest op doelmatigheid voor de wensen en functionele mogelijkheden van de zorgvrager.
- Laat een zorgvrager tijdens het verplaatsen nooit zonder toezicht. 
- De maximale belasting mag onder geen beding worden overschreden. (Zie het gedeelte Technische informatie en het productlabel op de lift)
- Verplaats de lift nooit door aan het tiljuk te trekken! 
Do not push
- De lift mag niet worden gebruikt in het water, ook niet onder de douche.
- De lift mag niet worden achtergelaten/opgeslagen in een omgeving met een hoge luchtvochtigheid.
- De lift mag niet worden opgeladen in een vochtige ruimte.
- Voor een optimale werking moet de lift regelmatig worden geïnspecteerd. (Zie het gedeelte Onderhoud).
- De garantie geldt alleen als reparaties of wijzigingen aan de lift zijn uitgevoerd door personeel dat daartoe door Handicare bevoegd is.
- Het gebruik van niet-goedgekeurde tilaccessoires kan gevaarlijk zijn.
- Let op: er is een beknellingspunt tussen het handmatige nooddaalmechanisme en de tilarm wanneer de tilarm zich in de hoogste en laagste positie bevindt. 

Maximale belasting

Verschillende producten op het gemonteerde liftstelsel, zoals lift, tiljuk, tilband, weegschalen en andere accessoires, kunnen verschillende maximale belastingen hebben. De laagste maximale belasting die vermeld wordt op een van de respectievelijke producten is altijd bepalend voor de maximale belasting van het gehele systeem. Controleer altijd de markeringen van alle producten op de lift en neem contact op met Handicare bij eventuele vragen.

Accu opladen

Een toon bij het gebruik van de lift geeft aan dat de accu moet worden opgeladen. Laadt de accu na gebruik van de lift op, zodat de accu altijd volledig is opgeladen. Vergrendel de zwenkwielen tijdens het opladen van de accu.

1. Verbind de oplaadkabel met een stopcontact en de laadkabelaansluiting. Het laadsymbool wordt op het display getoond.
2. Controleer of de lampjes op het bedieningsconsole gaan branden. Het groene lampje geeft aan dat de oplader stroom krijgt en het gele lampje geeft aan dat de batterij wordt opgeladen.
3. Het opladen stopt automatisch als de accu volledig is opgeladen.

Muurlader

1. Haal de accu uit de lift en plaats deze in de muurlader.
2. Controleer of het lampje op de voorkant van de oplader gaat branden.

N.B.!

Voordat de lift voor de eerste keer wordt gebruikt, moet deze ten minste 4 uur worden opgeladen. Voor een maximale levensduur van de accu moet deze regelmatig worden opgeladen. Bij dagelijks gebruik van de lift bevelen wij dagelijks opladen aan. De noodstop mag niet geactiveerd zijn tijdens het opladen.

Batterij-informatie op het display

Het batterijniveau wordt weergegeven in vier fases:



Batterijstatus 1: De batterij is in orde, opladen is niet nodig (100–50%).



Batterijstatus 2: De batterij moet worden opgeladen (50–25%).



Batterijstatus 3: De batterij moet worden opgeladen (minder dan 25%). Bij deze batterijstatus klinkt er een toon bij het indrukken van een knop.



Batterijstatus 4: De batterij moet worden opgeladen. Bij deze status functioneert de lift niet meer volledig. Bij batterijstatus 4 is het alleen mogelijk om de tilarm omlaag te brengen. Bovendien klinkt er een audiosignaal als een bedieningsknop wordt ingedrukt (bij 17 V of lager). Het symbool schakelt gedurende 10 seconden tussen de twee afbeeldingen.

Het batterijsymbool wordt weergegeven wanneer het kastje actief is, totdat deze uitgeschakeld wordt (2 minuten na gebruik). U kunt geen andere batterijtypes gebruiken dan BAJ1/BAJ2.

Het batterijniveau wordt gemeten aan de hand van de spanning. Dit betekent dat het mogelijk is dat de batterij bijvoorbeeld wisselt van status 1 naar status 2 en vervolgens weer terugschakelt naar status 1.

↑	12034
A+S	1257000
1kg/10s	7
90/360	90/360

Aflesen van service-informatie

Basisinformatie voor servicedoeleinden kan worden afgelezen op het display. Houd de knop "Tilarm omhoog" een halve seconde ingedrukt om de service-informatie op het display weer te geven. De informatie wordt een halve minuut weergegeven of totdat er op een andere knop gedrukt wordt.

- Aantal uitgevoerde cycli
- Totale bediening van de hefstang (ampères x seconden in gebruik)
- Totale aantal keer overbelast
- Aantal dagen sinds laatste service/aantal dagen tussen servicemomenten

Handbediening

De tilarm omhoog/omlaag bewegen

Symbolen geven de richting van de beweging aan.

De beweging stopt zodra de knop wordt losgelaten.

Als de tilarm bij het omlaag brengen een obstakel tegenkomt, stopt de lift de beweging direct. Om door te gaan moet de tilarm eerst met de handbediening wat omhoog worden gebracht, waarna de arm weer omlaag kan worden gebracht.

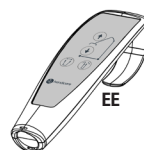

Elektrische aanpassing van de onderbreedte (EE)

De markeringen op de knoppen van de handbediening geven de functie aan.

De beweging stopt zodra de knoppen worden losgelaten.

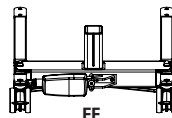

De accu verwisselen

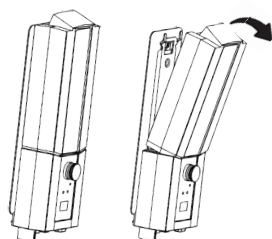

1

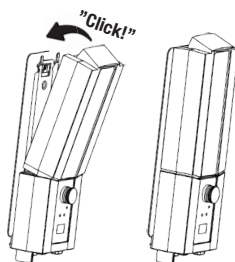

2

STOP Noodstop

Inschakelen van de noodstop

Druk op de rode noodstopknop op het bedieningsconsole.

Opnieuw instellen

Draai de knop in de richting van de pijlen totdat de knop naar buiten springt.

Om ontladen van de accu te voorkomen, wordt u aanbevolen de noodstopknop in te drukken wanneer de lift niet in gebruik is.

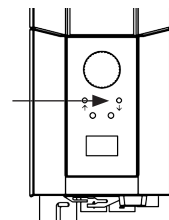
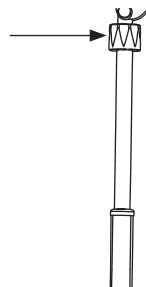
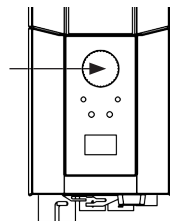

Handmatige Nooddaalfunctie

Handmatige nooddaalfunctie

Voor de handmatige nooddaalfunctie draait u de ronde plastic knop op de hefstang met de klok mee.

Elektrische nooddaalfunctie

Voor de elektrische nooddaalfunctie gebruikt u de knop omlaag op de bedieningsconsole.

Foutopsporing

Controleer het volgende als de liftaanpassing niet kan worden ingeschakeld:

- Controleer of de noodstopknop niet is ingedrukt.
- Zijn alle kabels correct en stevig aangesloten? Trek de stekker eruit en sluit deze weer goed aan.
- Controleer of de accu niet wordt opgeladen.
- Controleer of de accu is opgeladen.

Als de lift niet goed werkt neemt u contact op met uw leverancier.

Als de lift ongebruikelijke geluiden maakt:

- Probeer de bron van het geluid te achterhalen. Stel de lift buiten werking en neem contact op met uw leverancier.

Accessoires

Tilbanden

De SystemRoMedic™-lijn van Handicare heeft een groot aantal functionele en comfortabele tilbanden van hoge kwaliteit die aangepast zijn op verschillende tiltechnieken en voor zorgvragers met verschillende behoeften. De tilbanden zijn verkrijgbaar in verschillende materialen en maten, variërend van XXS tot XXL. Tevens zijn er speciale tilbanden in de maten XXXL en XXXXL voor extreem grote en zware zorgvragers. Alle modellen zijn veilig en zeer eenvoudig te gebruiken.



Tiljukken

SlingBar is een tweepunts tiljuk van aluminium, verkrijgbaar in drie uitvoeringen met verschillende breedtes. Alle uitvoeringen van SlingBar hebben veiligheidsgrendels die voorkomen dat de riemen van de tilband uit het tiljuk kruipen en alle uitvoeringen zijn voor zorgvragers met een gewicht van maximaal 300 kg. Om meer ruimte te krijgen in een tilband bij gebruik van het tweepunts tiljuk SlingBar, kunt u de zijbeugels SlingBarSpreader M gebruiken als accessoire. SlingBarSpreader M houdt de tilband open om een achterover leunende positie mogelijk te maken.

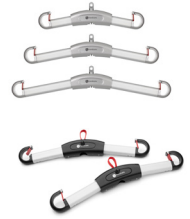

SlingBar XS artikelnr.: 70200071

SlingBar S artikelnr.: 70200001

SlingBar M artikelnr.: 70200002

SlingBar L artikelnr.: 70200003

SlingBarSpreader M artikelnr.: 70200042

StretcherBar artikelnr.: 70200006, en StretcherSling, artikelnr.: 46502007, voor tillen in een liggende positie.

Sling bar RFL X4, Artikelnr.: 70200017 is een vierpunts tiljuk ontworpen voor meer ruimte in de tilband, bijvoorbeeld voor zwaarlijvige en/of pijngevoelige zorgvragers.

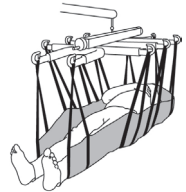

Handbediening

Handbediening HB33-6, artikelnr.: 70200089, met indicatie van werking, batterijstatus en overbelasting.

Weegschaal

Charder MHS2500 wordt gebruikt in combinatie met een stationaire of mobiele lift voor het wegen van gebruikers.

Artikelnr.: 70100002, max. belasting: 300 kg

Artikelnr.: 70200003, max. belasting: 400 kg



Hulpapparaten voor positionering

De SystemRoMedic™-lijn van Handicare heeft een groot aantal functionele en comfortabele hulpmiddelen van hoge kwaliteit voor positionering die kunnen worden aangepast voor verschillende tiltechnieken en voor zorgvragers met verschillende behoeften.

Onderhoud

De lift moet minimaal eenmaal per jaar grondig worden geïnspecteerd. De inspectie moet worden uitgevoerd door geautoriseerd personeel en conform de onderhoudshandleiding van Handicare.

Reparaties en onderhoud mogen alleen worden uitgevoerd door bevoegd personeel en als er gebruik gemaakt wordt van originele reserveonderdelen



Oude accu's moeten worden ingeleverd bij een inzamelpunt.

Oude accu's kunnen tevens voor hergebruik worden afgegeven bij Handicare of bij een Handicare-dealer.

Reinigen/desinfecteren

Reinig de lift indien nodig met warm water of met een zeepoplossing en controleer of de zwenkwielen vrij zijn van vuil en haren. Gebruik geen schoonmaakmiddelen die fenol of chloor bevatten, omdat deze het aluminium en het plastic materiaal kunnen aantasten. Indien ontsmetting nodig is, kan 70% ethanol, 45% isopropanol of iets vergelijkbaar worden gebruikt.

Opslag en transport



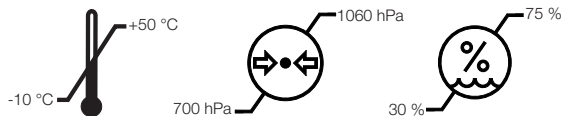





Als de lift enige tijd niet wordt gebruikt, bevelen wij aan de noodstopknop in te drukken. Voor transport adviseren we ook om de tilarm te laten zakken en de tiljuk te verwijderen. De lift moet worden getransporteerd en opgeslagen bij -10° tot $+50^{\circ}$ °C en bij een normale luchtvochtigheid van 30%–75%. De luchtdruk moet tussen de 700 en 1060 hPa liggen. Laat de lift eerst op kamertemperatuur komen voordat de accu wordt opgeladen of voordat de lift in gebruik genomen wordt.



Onderhoudscontracten

Handicare biedt een onderhoudscontract voor het onderhoud en regelmatig testen van uw mobiele lift. Neem contact op met uw lokale Handicare-vertegenwoordiger.

Symbolen

	Wit/blauw Gebruikershandleiding lezen.
	Mag niet worden weggegooid met huishoudelijk afval
	Dit product voldoet aan de vereisten van de richtlijn voor medische hulpmiddelen: 93/42/EEG.
	Type B, volgens de beschermingsklasse tegen elektrische schokken.
	Het apparaat is bedoeld voor gebruik binnenshuis.
	Klasse II-apparatuur.
	Belangrijk Let op
	Rood-zwart De lift niet duwen of trekken aan de hefstang
	Geel-zwart Waarschuwing voor beknelling

EMC

Deze uitrusting/dit systeem is bedoeld voor gebruik door professionele zorgverleners. Deze uitrusting/dit systeem kan radiostoring veroorzaken of de werking verstoren van nabijgelegen apparatuur. Om een dergelijke verstoring op te heffen, kan het nodig zijn de apparatuur/het systeem te draaien, te verplaatsen of de locatie ervan af te schermen.

Technische informatie

Tilsnelheid	37 mm/s zonder belasting.
Accu's	Twee 12 V, 2,9 Ah gesloten VRLA gel-accu's
Oplader	Max. 400 mA
Motor (mast)	DC 24 V, 9,7 A. IP X4. Bedrijfsduur: 10% bij maximaal continu besturing gedurende 2 minuten, maximaal 5 cycli per minuut. Drukkracht: 10.000 N.
Motor (onderframe)	24 V, 2,2 A. IP X4. Bedrijfsduur: 10% bij maximaal continu besturing gedurende 2 minuten, maximaal 5 cycli per minuut. Drukkracht: 1500N.
Geluidsniveau	Met belasting: omhoog: 43 dB(A) omlaag: 44 dB(A).
Materiaal	Staal
Nooddaalfunctie	Mechanisch en elektrisch
Zwenkwielen	Voor 4", 100 mm, achter 4", 100 mm
Gewicht	42,8 kg
IP-klasse	IP X4
Verwachte levensduur	10 jaar
Bedieningskrachten van knoppen op handbediening	4 N
Maximale belasting	230 kg

Medisch hulpmiddel van Klasse I. Dit product voldoet aan de vereisten van de richtlijn voor medische hulpmiddelen: 93/42/EEG.

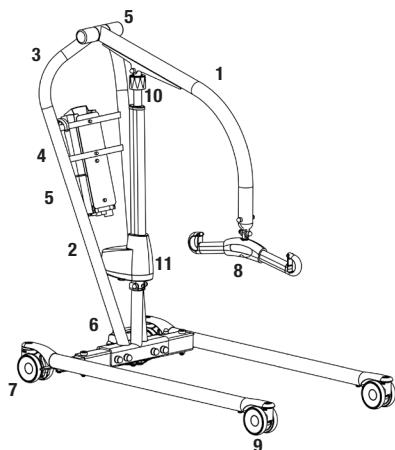

1. Bras de levage
2. Colonne de levage
3. Poignée de conduite
4. Arrêt d'urgence
5. Boîtier de commande et batterie
6. Moteur d'écartement des jambes
7. Roues arrière avec frein
8. Étrier de levage avec protection contre le décrochage
9. Roues avant
10. Abaissement d'urgence
11. Moteur/réglage pour bras de levage
12. Commande manuelle

Vega505EE est un lève-personne mobile, adapté pour effectuer le levage sûr et simple d'utilisateurs pouvant peser jusqu'à 230 kg. Le design de Vega505EE est unique, avec un bras de levage qui peut à la fois être levé jusqu'à une position presque entièrement relevée et abaissé jusqu'au sol. Il est également relativement étroit et compact, avec des dimensions extérieures convenant à une utilisation dans des locaux et dans des situations caractérisés par des espaces limités. Malgré son format compact, Vega505EE a une hauteur de levage inhabituellement élevée et une plage de levage extrêmement large. C'est pourquoi le lève-personne est adapté à la plupart des situations et besoins de levage, c'est-à-dire levages à grande ou faible hauteur, de la position assise ou couchée, du ou vers le sol, du lit ou du fauteuil, ainsi que l'exercice à la marche.



Contrôle de sécurité

Inspection visuelle

Effectuer des inspections périodiques du fonctionnement de l'auxiliaire de levage. Vérifier que le matériau est entièrement exempt de dommages.

Avant l'utilisation

- Vérifier que l'auxiliaire de levage est correctement assemblé.
- Contrôler la fixation de l'étrier de levage et le fonctionnement de la protection contre le décrochement.
- Vérifier le mouvement de levage et d'écartement des pieds.
- Vérifier que le dispositif de réglage est correctement installé.



Toujours lire le manuel utilisateur

Toujours lire les manuels de tous les auxiliaires utilisés lors d'un transfert d'utilisateur.

Conserver le manuel pour qu'il soit accessible aux utilisateurs du produit.

Veiller à toujours disposer de la version correcte du manuel.

La version la plus récente peut être téléchargée sur notre site Internet: www.handicare.com.

Les lève-personne ne doivent être utilisés que par des personnes ayant été formées à leur manipulation.

Le lève-personne ne doit en aucun cas être modifié.

Montage

Vérifier que toutes les pièces soient au complet

Colonne et bras de levage, moteur de levage, étrier de levage, boîtier de commande, commande manuelle. Structure inférieure avec moteur d'écartement des pieds, vis, rondelles, écrous et caches.

Mode d'emploi et câble de charge.

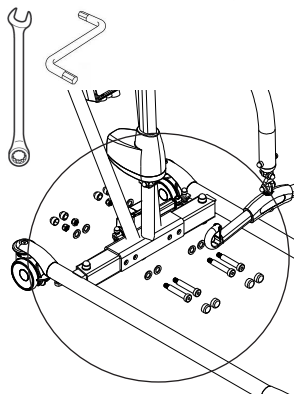
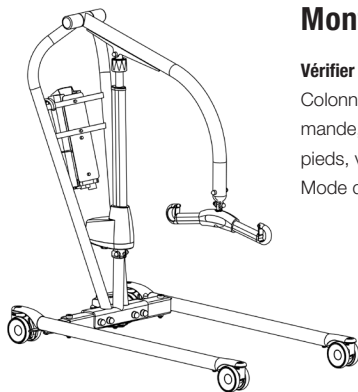

Placer la colonne sur la structure. Monter selon l'image A et serrer fortement (65 ± 5 Nm). Loctite. Placer les caches sur les vis.

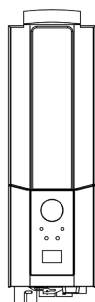

Placer la batterie dans la fixation du boîtier de commande.

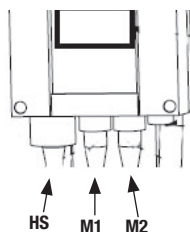

Raccorder les câbles : Câble de la commande manuelle à HS, câble du moteur de levage de la colonne de levage à la prise M1 et câble du moteur d'écartement des pieds à la prise M2.

Libérer l'arrêt d'urgence et effectuer une inspection finale (voir « vérification finale »).

Vérification finale

Toujours vérifier qu'il ne reste pas de pièces dans l'emballage

Inspecter le lève-personne pour déceler d'éventuels signes de dommages.
Contrôler les quatre roues, ainsi que les blocages des roues.
Inspecter tous les raccords, vis et boulons.

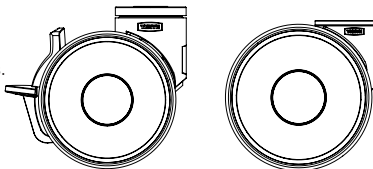

Vérifier que la fonction d'arrêt d'urgence fonctionne, en appuyant sur le bouton, puis en pressant sur l'un des boutons haut/bas. S'il ne se passe rien, l'arrêt d'urgence fonctionne.

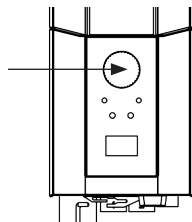

Saisir la commande manuelle, presser sur le bouton « vers le haut » et faire monter tout en haut le bras de levage. Presser ensuite sur le bouton « vers le bas » et faire descendre le bras de levage tout en bas.

Tester la fonction d'écartement des pieds. Presser sur le bouton de la fonction d'écartement des pieds, écarter les pieds au maximum et presser ensuite sur le deuxième bouton pour réduire de nouveau l'écartement.



Tester le fonctionnement du lève-personne en levant une personne (mais pas l'utilisateur) avec un harnais de levage agréé. Vérifier en même temps que l'abaissement d'urgence fonctionne avec une personne placée dans le lève-personne, voir le chapitre « Abaissement d'urgence ».

Si le lève-personne fonctionne sans problème, raccorder le chargeur et vérifier que le voyant de charge est allumé sur le boîtier de commande.

REMARQUE !



Avant la première mise en service du lève-personne:

- celui-ci doit être chargé pendant 4 heures. Voir le chapitre « Charge de la batterie ».
- remettre à zéro l'indicateur de maintenance dans le boîtier de commande. Pour ce faire, presser en même temps sur les deux boutons de levage de la commande manuelle et les maintenir enfoncés pendant 5 secondes. Un signal sonore indique que l'indicateur de maintenance a été remis à zéro.

Conserver le mode d'emploi pour qu'il soit accessible aux utilisateurs du produit.

Utilisation du produit

Information importante

- Le lève-personne doit être monté conformément aux instructions de montage qui sont fournies avec l'appareil.
- Le lève-personne ne doit être utilisé qu'à l'intérieur et sur un support plat.
- Les accessoires de levage doivent avoir été dûment testés par rapport aux besoins et aux capacités fonctionnelles de l'utilisateur.
- Ne pas laisser l'utilisateur sans surveillance pendant la phase de transfert. 
- La charge maximale ne doit en aucun cas être dépassée. Voir aussi la section « Charge maximale ».
- Ne jamais déplacer le lève-personne en tirant sur le dispositif de réglage ! 
Do not push
- Le lève-personne ne doit pas être utilisé ou immergé dans l'eau, ceci concerne également l'utilisation sous la douche.
- Le lève-personne ne doit pas être laissé ou stocké dans un environnement humide.
- La charge électrique du lève-personne ne doit pas avoir lieu dans une salle d'eau.
- Pour obtenir un fonctionnement optimal, le lève-personne doit être inspecté régulièrement. Voir le chapitre « Entretien ».
- La garantie n'est valable que si les réparations ou les modifications sont effectuées par un personnel agréé.
- Tenir compte du risque de coincement entre le dispositif manuel d'abaissement d'urgence et le bras de levage sur les positions respectives la plus basse et la plus haute. 
- Vérifier que tous les accessoires de levage sont placés verticalement et peuvent bouger librement.

Charge maximale

Les différents composants du lève-personne assemblé (étrier de levage, harnais, pèse-personne et éventuellement autres accessoires de levage) peuvent avoir des charges maximales autorisées différentes. C'est toujours la charge maximale autorisée la plus faible de chaque produit respectif qui prévaut pour l'appareil de levage complet. Toujours vérifier la charge maximale autorisée du lève-personne et de ses accessoires avant d'utiliser l'appareil et prendre contact avec son revendeur en cas de doute.

Charge de la batterie

Pendant l'utilisation du lève-personne, un signal sonore indique que les batteries ont besoin d'être rechargées.

Charger le lève-personne après l'avoir utilisé, afin d'être toujours sûr que la batterie soit pleinement chargée.

Bloquer les roues du lève-personne pendant la charge de la batterie.

1. Brancher le câble de charge dans la prise murale d'un côté et la prise du câble de charge de l'autre côté. Le symbole de charge s'affiche à l'écran.

2. Vérifier que les voyants du boîtier de commande sont allumés. Le voyant LED vert confirme que le chargeur est raccordé au circuit électrique et le voyant LED jaune que la batterie est en charge.

3. La charge s'interrompt automatiquement dès que la batterie est pleinement chargée.

Chargeur à montage mural

1. Retirer le pack de batteries du lève-personne et le placer sur le chargeur monté au mur.
2. Vérifier que le voyant LED placé en façade du chargeur est allumé.

REMARQUE !

Avant la première mise en service du lève-personne, celui-ci doit être chargé pendant 4 heures.

Pour assurer une longévité maximale, charger les batteries à intervalles réguliers. Nous recommandons de charger les batteries chaque jour d'utilisation du lève-personne.

L'arrêt d'urgence doit être désactivé avant la charge de la batterie.

Information sur la batterie affichée à l'écran

L'état de la batterie s'affiche en quatre étapes :

État de la batterie 1 : Ok. La batterie n'a pas besoin d'être rechargée (100 - 50 %).

État de la batterie 2 : La batterie doit être rechargée. (50 - 25 %)

État de la batterie 3 : La batterie doit être rechargée. (Moins de 25 %) Un avertissement sonore retentit si l'on presse sur des boutons et que la batterie en est à ce stade.

État de la batterie 4 : La batterie doit être rechargée. À ce stade, le lève-personne ne fonctionne pas, il est uniquement possible d'abaisser le bras de levage. Un avertissement sonore retentit en outre si l'on enfonce un bouton (17 V ou moins). L'écran alterne entre les deux symboles pendant 10 secondes.

Le symbole de batterie apparaît quand le boîtier est actif et jusqu'à l'arrêt (2 minutes après l'utilisation).

Seules des batteries de type BAJ1/BAJ2 peuvent être utilisées.

Le niveau de la batterie est mesuré en Volts. C'est pourquoi il est possible que le symbole alterne entre l'état un et l'état deux, dans un sens ou dans l'autre.

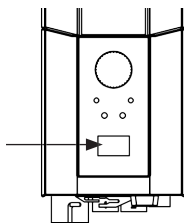

↑	12034
A-S	1257000
Asy/Rob	7
STERN	90/360

Lecture des informations de maintenance

Les informations de base concernant l'entretien peuvent être lues à l'écran. Pour voir les informations à l'écran, maintenir l'un des boutons du bras de levage enfoncé pendant une demi-seconde. L'information est indiquée pendant 30 secondes ou jusqu'à ce que d'autres boutons soient enfoncés.

- Nombre de cycles de levage effectués
- Tension de service du dispositif de réglage (ampères x secondes en cours d'utilisation)
- Nombre de surcharges
- Nombre de jours depuis le dernier entretien

Commande manuelle

Montée/descente du bras de levage

Les marquages sur les boutons indiquent le sens de déplacement. Le mouvement s'arrête dès que les boutons sont relâchés.

Si le bras de levage rencontre un obstacle lors de la descente, le mouvement de l'auxiliaire de levage s'arrête immédiatement.

Pour que le mouvement continue, le bras de levage doit être légèrement relevé à l'aide de la commande manuelle avant de poursuivre la descente.



Écartement électrique des jambes (EE)

La fonction est indiquée par les symboles sur les boutons de la commande manuelle. Dès que l'on relâche les boutons, le mouvement du lève-personne s'arrête.

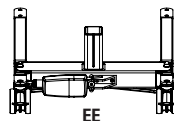

Remplacement de la batterie

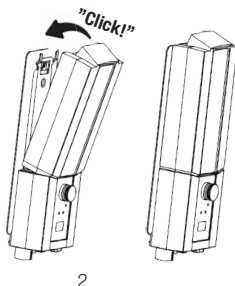
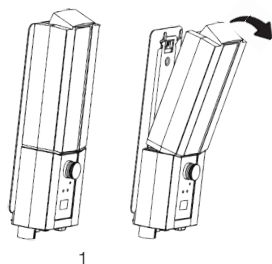

STOP Arrêt d'urgence

Arrêt d'urgence

Enfoncer le bouton d'arrêt d'urgence rouge du boîtier de commande.

Réinitialisation

Tourner le bouton dans le sens des flèches jusqu'à ce que le bouton ressorte.

Pour éviter la décharge de la batterie, nous recommandons d'enfoncer le bouton d'arrêt d'urgence quand le lève-personne n'est pas utilisé.

Abaissement d'urgence

Abaissement d'urgence manuel

Pour déclencher l'abaissement d'urgence mécanique, faire tourner dans le sens horaire la douille ronde en plastique placée sur le dispositif de réglage.

Abaissement d'urgence électrique

Utiliser le bouton « vers le bas » du boîtier de commande pour déclencher l'abaissement d'urgence électrique. S'aider d'un objet mince, par exemple un stylo.

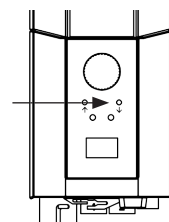
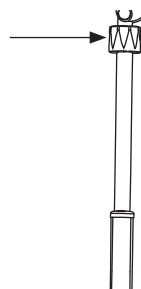
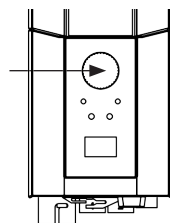

Recherche des pannes

Si le lève-personne ou le mouvement d'écartement des pieds ne fonctionne pas de manière satisfaisante, vérifier les points suivants

- Que l'arrêt d'urgence n'est pas enfoncé
- Que tous les câbles sont correctement branchés et fermement enfoncés. Retirer les prises et les renfoncer correctement.
- Que la batterie ne soit pas en cours de charge.
- Que la batterie soit chargée.

Si le lève-personne ne fonctionne pas de manière satisfaisante, contacter son revendeur.

Si un bruit anormal se fait entendre

- Essayer de déterminer l'origine du bruit. Arrêter le lève-personne et contacter son revendeur.

Accessoires

Harnais de levage

La gamme SystemRoMedic™ de Handicare comporte un vaste choix de harnais de levage fonctionnels, confortables et de haute qualité, adaptés aux différents types de lève-personne et pour des utilisateurs ayant des besoins différents. Les harnais de levage sont disponibles dans plusieurs matériaux et dans les tailles de XXS à XXL. Il existe également des modèles de harnais de levage spécifiques dans les tailles XXXL et XXXXL, pour les utilisateurs de corpulence et de taille extrêmes. Tous les modèles sont sûrs et très simples à utiliser.



Étriers de levage

SlingBar est un étrier à deux points d'accrochage en aluminium, disponible dans quatre variantes de différentes largeurs. Toutes les variantes de SlingBar ont des protections sécurisées contre le décrochage, empêchant les sangles de levage ou les œillets de sortir de l'étrier de levage. Toutes les variantes peuvent être utilisées avec des utilisateurs pouvant peser jusqu'à 300 kg.

Les étriers latéraux SlingBarSpreader M, disponibles comme accessoires, sont utilisés pour créer un espace supplémentaire dans un harnais de levage utilisé avec un étrier à deux points d'accrochage SlingBar.

SlingBarSpreader M écarte le harnais de levage et donne à l'utilisateur une position plus penchée en arrière.



SlingBar XS, (250 mm) numéro d'article : 70200071

SlingBar S (350 mm), numéro d'article : 70200001

SlingBar M (450 mm), numéro d'article : 70200002

SlingBar L (600 mm), numéro d'article : 70200003

SlingBarSpreader M, numéro d'article : 70200042

Sling bar RFL X4 est un étrier à quatre points d'accrochage, numéro d'article : 70200017

StretcherBar, numéro d'article : 70200006, et StretcherSling, numéro d'article : 46502007, pour levage à partir de la position couchée.

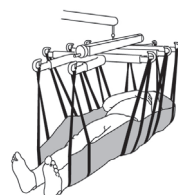

Commande manuelle

Commande manuelle avec indication de maintenance, état de la batterie et surcharge.

Hand control HB33-6, numéro d'article : 70200089

Balances

Les balances Charder MHS2500 de SystemRoMedic sont utilisées avec des lève-personne stationnaires ou mobiles pour peser des utilisateurs.

Numéro d'article : 70100002 (300 kg)

Numéro d'article : 70200003 (400 kg)



Auxiliaires de positionnement

La gamme SystemRoMedic™ de Handicare comporte un vaste choix d'auxiliaires de positionnement fonctionnels, confortables et de haute qualité, adaptés à différents types de déplacements et à différents besoins des utilisateurs.

Entretien

Le lève-personne doit subir un contrôle minutieux au moins une fois par an. Le contrôle doit être effectué par une personne agréée et conformément au manuel d'entretien de Handicare. Toute réparation ou maintenance ne doit être effectuée que par une personne agréée et en utilisant des pièces détachées d'origine.



Les batteries usagées doivent être déposées au point de recyclage le plus proche. Elles peuvent également être rapportées à Handicare, ou à un revendeur Handicare pour être recyclées.

Nettoyage

Au besoin, nettoyer le lève-personne avec de l'eau chaude ou une solution savonneuse et veiller à ce que les roues soient exemptes de saleté et de cheveux. Ne pas utiliser de produit de nettoyage contenant du phénol ou du chlore, car cela pourrait endommager l'aluminium et les matériaux en plastique. Si une désinfection est nécessaire, de l'éthanol à 70 %, de l'isopropranol à 45 % ou un produit équivalent peut être utilisé.

Rangement et Transport



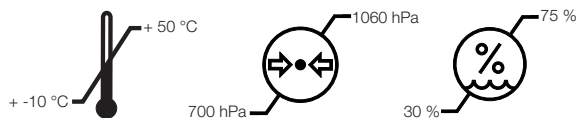





Si le lève-personne ne doit pas être utilisé pendant une longue période, nous recommandons d'enfoncer l'arrêt d'urgence. Avant le transport, nous recommandons également que le bras de levage soit abaissé et le étrier de levage retirée. Le lève-personne doit être transporté et stocké entre $-10\text{ }^{\circ}\text{C}$ et $+50\text{ }^{\circ}\text{C}$ et à une humidité de l'air normale, c'est-à-dire ne dépassant pas 30 à 75 %. La pression pneumatique doit être comprise entre 700 et 1060 hPa. Laisser le lève-personne atteindre la température ambiante avant de recharger les batteries ou d'utiliser le lève-personne.



Contrat de maintenance

Handicare offre la possibilité de passer un contrat de maintenance pour l'entretien et l'essai périodique de son lève-personne mobile. Prière de contacter son représentant local Handicare.

Symboles

	Blanc/Bleu Lire le mode d'emploi
	Ne pas jeter parmi les ordures ménagères
	Le produit répond aux exigences de la directive 93/42/CEE du Medical Devices.
	Type B, selon la classe de protection contre les chocs électriques
	L'appareil est conçu pour un usage à l'intérieur
	Classe II, isolation double
	Important Faites attention
	Rouge/Noir Ne poussez pas et ne tirez pas l'appareil de levage en utilisant le dispositif de réglage
	Jaune/Noir Avertissement : risque de pincement

EMC

Cet équipement ne doit être utilisé que par un personnel médical. Cet équipement peut provoquer des perturbations sur les autres équipements électroniques à proximité. Il peut s'avérer nécessaire de prendre des mesures pour y remédier, par exemple déplacer ou isoler l'équipement.

Informations techniques

Vitesse de levage	37 mm/s hors charge.
Batteries	Deux accumulateurs au plomb clos, à régulation par soupape, de 12 V 2,9 Ah, dites batteries au gel.
Chargeur	Maxi. 400 mA
Moteur (colonne de levage)	CC 24 V, 9,7 A. IP X4. Temps de fonctionnement : 10 % en fonctionnement continu maximum sur 2 minutes, soit un maximum de 5 changements de sens à la minute. Poussée : 10 000 N.
Moteur (structure)	CC 24 V, 2,2 A. IP X4. Temps de fonctionnement : 10 % en fonctionnement continu maximum sur 2 minutes, soit un maximum de 5 changements de sens à la minute. Poussée : 1500 N.
Niveau sonore	En charge : vers le haut : 43 dB(A) vers le bas : 44 dB(A).
Matériel	Acier
Abaissement d'urgence	Mécanique et électrique
Roues	Avant 100 mm, arrière 100 mm
Poids	42,8 kg
Classe de protection	IP X4
Longévité attendue	10 ans
Force de pression sur les touches de la commande manuelle	4 N
Charge maximale	230 kg / 505 lbs

Dispositif médical de classe I. Le produit répond aux exigences de la directive 93/42/CEE du Medical Devices.

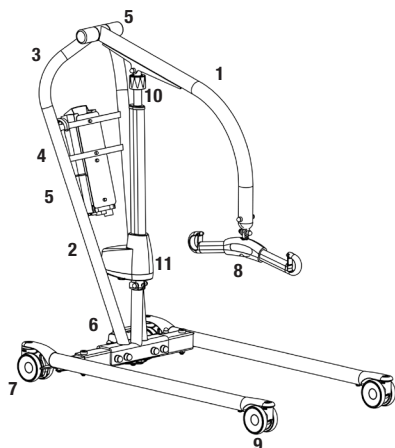

1. Braccio di sollevamento
2. Colonna portante
3. Maniglia
4. Arresto di emergenza
5. Pannello comandi / gruppo batteria
6. Motore per la regolazione dell'apertura della base
7. Ruote posteriori con freni
8. Bilancino con fermi di sicurezza
9. Ruote anteriori
10. Discesa di emergenza
11. Motore/attuatore per braccio di sollevamento
12. Pulsantiera

Vega505EE è un sollevatore mobile adattato specificatamente per il sollevamento facile e sicuro di utenti con peso fino a 230 kg. Vega505EE prevede un design esclusivo con un braccio di sollevamento che può essere sollevato in posizione praticamente verticale e abbassato a fondo sul pavimento. Inoltre, è relativamente stretto e compatto e di conseguenza ideale in ambienti e situazioni in cui lo spazio è limitato. Nonostante l'ingombro ridotto, Vega505EE offre un'altezza e un range di sollevamento estremamente elevati. Pertanto, il sollevatore è in grado di gestire tutte le situazioni di sollevamento, sia in alto che in basso, con l'utente seduto o coricato, al/dal pavimento, dal letto o da una sedia, nonché di deambulazione.



Controllo di sicurezza

Ispezione visiva

Controllare regolarmente il funzionamento del sollevatore. Verificare che il materiale non sia danneggiato.

Prima dell'uso

Accertarsi che il sollevatore sia stato assemblato correttamente.

Verificare il collegamento del bilancino e il funzionamento del gancio di sicurezza.

Verificare la funzione di sollevamento e la regolazione dell'apertura della base.

Verificare che l'attuatore sia installato correttamente.



Leggere sempre il manuale dell'utente

Leggere le istruzioni di tutti i dispositivi di ausilio utilizzati per il trasferimento dell'utente.

Conservare il manuale in un luogo accessibile agli utenti del prodotto.

Assicurarsi di avere sempre la versione più aggiornata del manuale.

I manuali sono disponibili e scaricabili dal nostro sito internet www.handicare.com.

Il sollevatore non deve mai essere utilizzato da persone che non siano state istruite sul relativo funzionamento.

È severamente vietato apportare modifiche al prodotto originale.

Montaggio

Verificare che siano presenti i seguenti componenti

Colonna portante e braccio di sollevamento, attuatore, bilancino, pannello comandi e pulsantiera.

Telaio inferiore con motore per la regolazione dell'apertura della base, viti, rondelle, dadi e tappi per le viti.

Manuale e caricabatterie.

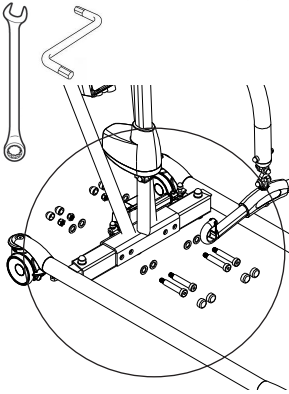
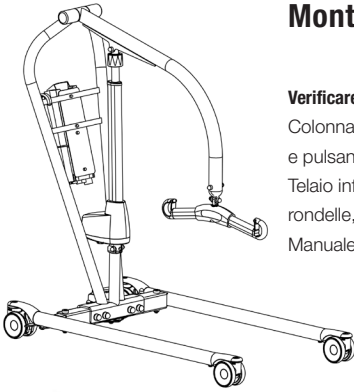

Inserire la colonna portante sulla base. Assemblare come in figura A e serrare (65 ± 5 Nm). Loctite. Posizionare i tappi sulle viti.

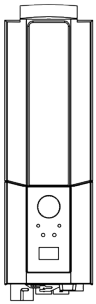

Posizionare la batteria nell'apposito vano sul pannello comandi.

Collegare i cavi: Il cavo per la pulsantiera all'uscita HS, il cavo per il motore del sollevatore all'uscita M1 e il cavo per il motore della base all'uscita M2.

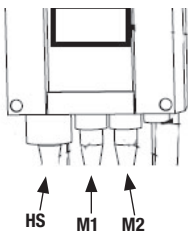

Disinserire l'arresto di emergenza ed eseguire un'ispezione finale (vedere Ispezione finale).

Ispezione finale

- Verificare che nell'imballaggio non siano rimaste parti sfuse.
- Verificare che il sollevatore non presenti segni di usura e danni.
- Controllare tutte e quattro le ruote e i relativi freni.
- Controllare tutti i collegamenti e i fissaggi, inclusi viti e bulloni.

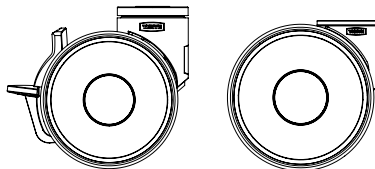

Controllare la funzione di arresto di emergenza premendo il relativo pulsante, quindi i pulsanti di sollevamento e discesa. Se non accade nulla premendo i pulsanti di sollevamento e discesa, l'arresto di emergenza funziona correttamente.

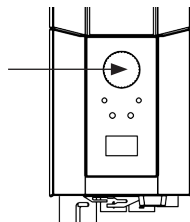

Prendere la pulsantiera, premere il pulsante di sollevamento e alzare completamente il braccio di sollevamento. Premere quindi il pulsante di discesa e abbassare completamente il braccio di sollevamento.

Controllare il funzionamento della regolazione dell'apertura della base. Premere il pulsante per allargare la base alla massima apertura, quindi premere l'altro pulsante per restringerla nuovamente.



Verificare il funzionamento del sollevatore, sollevando una persona (non un utente) con un'apposita imbracatura. Al contempo, controllare la funzione di discesa di emergenza con una persona sul sollevatore. Vedere la sezione Discesa di emergenza.

Se il sollevatore funziona correttamente, collegare il caricabatterie e controllare che la spia di ricarica sul pannello comandi si accenda.

NOTA!

Prima di utilizzare il sollevatore per la prima volta:



- deve essere ricaricato per almeno 4 ore. Vedere la sezione Ricarica delle batterie.
- il contatore di assistenza del pannello comandi deve essere azzerato. Per azzerare il contatore di assistenza, premere entrambi i pulsanti di sollevamento sulla pulsantiera allo stesso tempo per 5 secondi.
L'azzeramento del timer è confermato da un segnale acustico.



Conservare il manuale in un luogo accessibile agli utenti del prodotto.

Utilizzo del prodotto

Informazioni importanti

- Il sollevatore deve essere assemblato secondo le istruzioni fornite da Handicare.
- Il sollevatore può essere usato solo su un pavimento in piano.
- Gli accessori per il sollevamento devono essere adattati e testati in base alle esigenze e alle capacità funzionali dell'utente.
- Non lasciare mai incustodito il utente durante un'operazione di trasferimento. 
- Non superare mai il carico di lavoro sicuro per nessun motivo. Vedere la sezione Dati tecnici e l'etichetta sul sollevatore.
- Non spostare mai il sollevatore tirando l'attuatore! 
Do not push
- Il sollevatore non deve essere utilizzato o immerso in acqua, ad es. sotto la doccia.
- Il sollevatore non deve essere lasciato o immagazzinato in ambienti con umidità elevata.
- Non ricaricare il sollevatore in ambienti umidi.
- Per assicurarne il funzionamento ottimale, il sollevatore deve essere ispezionato regolarmente. Vedere la sezione con le altre informazioni per la manutenzione.
- Eventuali riparazioni o modifiche del prodotto da parte di personale non autorizzato da Handicare invalideranno la garanzia.
- L'uso di accessori per il sollevamento diversi da quelli approvati può costituire un rischio.
- Prestare attenzione al rischio di schiacciamento tra il meccanismo di discesa manuale di emergenza e il braccio di sollevamento quando il braccio è completamente sollevato o abbassato. 

Carico di lavoro sicuro

I vari componenti dello stesso sistema di sollevamento, quali il sollevatore, il bilancino, l'imbracatura, le bilance e gli altri accessori, possono avere carichi di lavoro sicuro differenti. Il carico massimo dell'intero sistema di sollevamento corrisponde sempre a quello del componente con il carico di lavoro sicuro inferiore. Verificare sempre i carichi di lavoro sicuro di sollevatore e accessori prima dell'uso. In caso di dubbi, rivolgersi al proprio rivenditore.

Ricarica delle batterie

Un segnale acustico durante l'uso del sollevatore indica che la batteria deve essere ricaricata. Ricaricare il sollevatore dopo l'uso in modo da garantire che la batteria sia sempre completamente carica. Bloccare le ruote durante la ricarica della batteria.

1. Collegare il cavo di ricarica a una presa elettrica ed alla presa nel caricabatterie. Sul display appare il simbolo di ricarica in corso.
2. Verificare che le spie sul pannello comandi si accendano. Il LED verde indica che il caricabatterie sta ricevendo la corrente di alimentazione, mentre il LED giallo indica che la batteria è in ricarica.
3. La ricarica si interrompe automaticamente quando la batteria è completamente carica.

Caricabatterie a muro

1. Rimuovere il gruppo batteria dal sollevatore e inserirlo nel caricabatterie a muro.
2. Verificare che il LED sul lato anteriore del caricabatterie si accenda.

NOTA!

Prima di utilizzare il sollevatore per la prima volta, deve essere ricaricato per almeno 4 ore. Per garantire la massima durata delle batterie, ricaricarle regolarmente. Si raccomanda di ricaricare quotidianamente il sollevatore se viene utilizzato ogni giorno. L'arresto di emergenza deve essere disinserito durante la ricarica.

Stato della batteria sul display

L'indicazione del livello di scaricamento della batteria prevede 4 fasi:



Stato 1 della batteria: La batteria è ok, non necessita di ricarica (100–50%).

Stato 2 della batteria: La batteria deve essere ricaricata (50–25%).

Stato 3 della batteria: La batteria deve essere ricaricata (Meno del 25%). Premendo uno dei pulsanti viene emesso un segnale acustico.

Stato 4 della batteria: La batteria deve essere ricaricata. In questa fase alcune funzionalità del sollevatore non si attivano.

Quando la batteria è in questo stato è possibile esclusivamente abbassare il braccio di sollevamento. Inoltre, viene emesso un segnale acustico alla pressione di uno dei pulsanti (17 V o inferiore). Il simbolo alterna tra le due figure per 10 secondi.

Il simbolo della batteria viene visualizzato quando il pannello comandi è attivo fino allo spegnimento (2 minuti dopo l'uso).

Non è possibile utilizzare una batteria diversa dal tipo BAJ1/BAJ2.

Il livello di carica della batteria si misura tramite il livello di tensione. Per questo è possibile ad esempio che il simbolo della batteria passi dallo stato 1 allo stato 2 e ritorni allo stato 1.

↑	12034
A+S	1257000
1kg/10s	7
EE	90/360

Visualizzazione delle informazioni di servizio

Le informazioni di servizio principali vengono visualizzate sul display. Per visualizzare le informazioni di servizio sul display premere il pulsante di sollevamento del braccio per mezzo secondo. L'informazione verrà visualizzata per 30 secondi oppure fino all'attivazione di altri pulsanti.

- Cicli totali eseguiti
- Azionamento dell'attuatore (ampere x secondi in uso)
- Totale di sovraccarichi
- Giorni trascorsi dall'ultimo servizio/tra i servizi

Pulsantiera

Sollevamento/discesa del braccio di sollevamento

Il simbolo indica la direzione di movimento.

Il movimento si arresta rilasciando il pulsante.

Qualora il braccio di sollevamento incontri un ostacolo durante la discesa, il movimento del sollevatore si interrompe immediatamente.

Per proseguire la discesa occorre sollevare leggermente il braccio di sollevamento con la pulsantiera.



Apertura e chiusura della base (modello EE)

I simboli sui pulsanti della pulsantiera indicano le rispettive funzioni. Il movimento si arresta rilasciando i pulsanti.

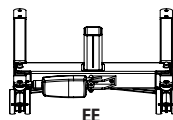

Sostituzione della batteria

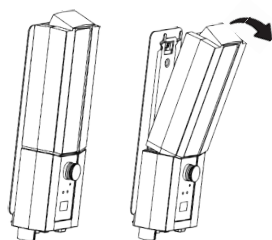

1

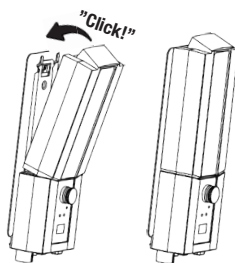

2

Arresto di emergenza

Per inserire l'arresto di emergenza

Premere il pulsante rosso di arresto di emergenza sul pannello comandi.

Ripristino

Girare il pulsante in direzione delle frecce finché non scatta verso l'esterno.

Per evitare di scaricare la batteria, si raccomanda di lasciare premuto il pulsante di arresto di emergenza quando non viene utilizzato il sollevatore.

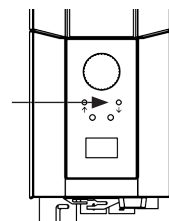
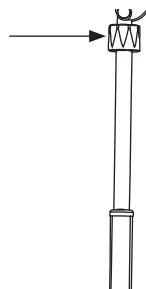
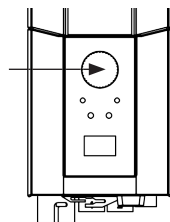

Discesa di emergenza

Discesa manuale di emergenza

Per la discesa manuale di emergenza, girare in senso orario la manopola in plastica sull'attuatore.

Discesa elettrica di emergenza

Per la discesa elettrica di emergenza, usare il relativo pulsante sul pannello comandi.

Risoluzione dei problemi

Se non è possibile attivare la regolazione del sollevatore, verificare che

- Il pulsante di arresto di emergenza non sia premuto.
- Tutti i cavi siano collegati correttamente. Estrarre e ricollegare i cavi saldamente.
- La batteria non sia in ricarica.
- La batteria sia carica.

Se il sollevatore non funziona correttamente, contattare il proprio rivenditore.

Se il sollevatore emette rumori anomali

- Provare a localizzare la sorgente del rumore. Mettere il sollevatore fuori servizio e contattare il proprio rivenditore.

Accessori

Imbracature di sollevamento

SystemRoMedic™ di Handicare offre una vasta gamma di imbracature funzionali, comode e di alta qualità che possono essere adattate a vari tipi di sollevamento e per utenti con esigenze differenti. Le imbracature sono disponibili in diversi materiali e nelle taglie dalla XXS alla XXL. Inoltre, sono disponibili imbracature speciali nelle taglie XXXL e XXXXL per utenti particolarmente alti e pesanti. Tutti i modelli sono sicuri ed estremamente facili da usare.



Bilancini

SlingBar è un bilancino in alluminio a due punte, disponibile in quattro varianti con larghezze differenti. Tutte le varianti di SlingBar sono dotate di fermi di sicurezza che impediscono alle cinghie di sollevamento di scivolare o staccarsi dal bilancino. Inoltre, tutte le varianti sono idonee per utenti con peso fino a 300 kg.

Per ottenere più spazio in un'imbracatura durante l'uso di un bilancino a due punte SlingBar, sono disponibili le barre laterali SlingBarSpreader M, che possono essere utilizzate come accessori. Le barre laterali SlingBarSpreader M permettono all'imbracatura di sollevamento di offrire più spazio e una posizione di seduta più reclinata.



SlingBar XS codice: 70200071

SlingBar S, codice: 70200001

SlingBar M, codice: 70200002

SlingBar L, codice: 70200003

SlingBarSpreader M, codice: 70200042

StretcherBar, codice: 70200006, e StretcherSling, codice: 46502007, per il sollevamento in posizione supina.

SlingBar RFL X4, codice: 70200017, è un bilancino a quattro punte progettato per offrire un maggiore spazio nell'imbracatura, ad esempio per gli utenti obesi o più sensibili al dolore.

Gancio per bilancino, codice: 70200008

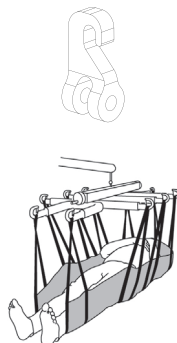

Pulsantiera

Pulsantiera HB33-6, codice: 70200089, con indicazione di assistenza e stato della batteria, e indicatore di sovraccarico.

Bilance

La bilancia Charder MHS2500 si utilizza in combinazione ai sollevatori fissi o mobili per pesare gli utenti.

Codice: 70100002, Carico di lavoro sicuro: 300 kg

Codice: 70200003, Carico di lavoro sicuro: 400 kg



Dispositivi di ausilio per il riposizionamento

SystemRoMedic™ di Handicare comprende un vasto assortimento di dispositivi di ausilio funzionali, comodi e di alta qualità per il riposizionamento, che possono essere adattati a vari tipi di sollevamento e per pazienti con esigenze differenti.

Manutenzione

Il sollevatore deve essere sottoposto ad ispezione almeno una volta all'anno. Le ispezioni devono essere eseguite da personale tecnico autorizzato e in conformità al manuale di assistenza Handicare.

Le riparazioni e la manutenzione devono essere effettuate esclusivamente da personale autorizzato, utilizzando ricambi originali.



Le batterie esaurite devono essere conferite al centro di riciclaggio più vicino.

Le batterie esaurite possono anche essere restituite a Handicare oppure a un rivenditore per il riciclaggio.

Pulizia/disinfezione

All'occorrenza, pulire il sollevatore con acqua calda o una soluzione di acqua e sapone e assicurarsi che le ruote siano prive di sporczia e capelli. Non usare detergenti contenenti fenolo o cloro in quanto potrebbero danneggiare l'alluminio e i materiali plastici. Per l'eventuale disinfezione, si raccomanda di utilizzare etanolo 70%, isopropanolo 45% o simile.

Immagazzinaggio e trasporto



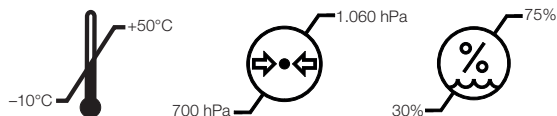





Se il sollevatore non viene usato per un certo periodo di tempo, si raccomanda di lasciare premuto il pulsante di arresto di emergenza. Prima del trasporto consigliamo inoltre di abbassare il braccio di sollevamento e di rimuovere il bilancino. Il sollevatore deve essere trasportato e immagazzinato in ambienti con temperatura compresa tra -10°C e $+50^{\circ}\text{C}$ e umidità normale, 30–75%. La pressione dell'aria deve essere compresa tra 700 e 1.060 hPa. Attendere che il sollevatore si sia stabilizzato a temperatura ambiente prima di ricaricare le batterie o utilizzare il sollevatore.



Contratti di assistenza

Handicare offre la possibilità di stipulare contratti di assistenza per la manutenzione e la revisione periodica del sollevatore. Contattare il proprio rappresentante locale Handicare.

Simboli

	Bianco/blu Leggere il manuale dell'utente
	Il prodotto non deve essere smaltito come normale rifiuto urbano
	Il prodotto è conforme ai requisiti della Direttiva concernente i dispositivi medici 93/42/CEE.
	Tipo B, secondo il grado di protezione da scossa elettrica.
	Il dispositivo è progettato per l'uso in interni.
	Apparecchiatura di Classe II
	Importante Prestare attenzione
	Rosso/ nero Non spingere o tirare il sollevatore per l'attuatore
	Giallo/nero Rischio di schiacciamento

Compatibilità elettromagnetica

L'attrezzatura/il sistema è destinato all'uso esclusivamente da parte di personale sanitario professionale. L'attrezzatura/il sistema può provocare interferenze radio o disturbare il funzionamento di altre attrezzature nelle vicinanze. Può essere necessario adottare misure di contenimento, ad es. riorientare o spostare l'attrezzatura/il sistema oppure schermare il locale.

Dati tecnici

Velocità di sollevamento	37 mm/s senza carico.
Batterie	Due batterie (al gel) sigillate al piombo da 12 V, 2,9 Ah, regolate tramite valvola.
Caricabatterie	Max. 400 mA
Motore (colonna portante)	24 V CC, 9,7 Amp. IP X4. Tempo di funzionamento: 10% al massimo funzionamento continuo per 2 minuti, massimo 5 cicli al minuto. Spinta: 10.000 N.
Motore (base)	24 V, 2,2 Amp. IP X4. Tempo di funzionamento: 10% al massimo funzionamento continuo per 2 minuti, massimo 5 cicli al minuto. Spinta: 1500N.
Livello acustico	Con carico: sollevamento: 43 dB(A), discesa: 44 dB(A).
Materiale	Acciaio
Discesa di emergenza	Meccanica ed elettrica
Ruote	Anteriori 100 mm (4"), posteriori 100 mm (4")
Peso	42,8 kg
Classe IP	IP X4
Durata prevista	10 anni
Forza di pressione dei pulsanti sulla pulsantiera	4 N
Carico massimo	230 kg

Dispositivo medico di classe I. Il prodotto è conforme ai requisiti della Direttiva concernente i dispositivi medici 93/42/CEE.

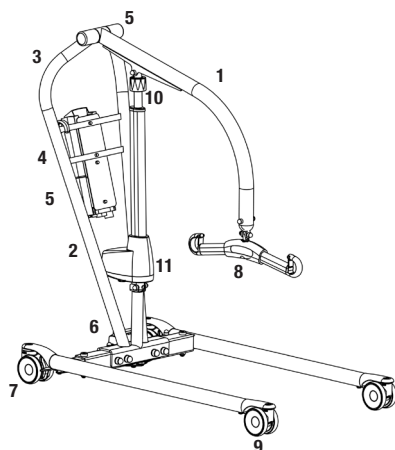

1. Brazo de grúa
2. Mástil
3. Manillar
4. Parada de emergencia
5. Módulo de control/Paquete de baterías
6. Motor de espaciamento
7. Ruedas traseras con freno
8. Percha con cierres de seguridad
9. Ruedas delanteras
10. Bajada de emergencia
11. Motor/actuador del brazo de grúa
12. Unidad de mano

La Vega505EE es una grúa de pacientes móvil diseñada para el alzamiento seguro y sencillo de usuarios de hasta 230 kg de peso. Presenta un diseño único con un brazo de grúa que puede alzarse a una posición casi vertical y descender hasta el propio suelo. Es también relativamente estrecha y compacta, con dimensiones adaptadas para su uso en recintos y situaciones con espacio limitado. A pesar de su práctico tamaño, la Vega505EE ofrece una altura de elevación extraordinaria y una excepcional capacidad de alzamiento. Por tanto, esta grúa es capaz de gestionar todo tipo de requisitos y situaciones de elevación: levantamientos a altura baja y elevada, alzamientos en posición sentada o tumbada, hacia y desde el suelo, en cama o silla y entrenamiento de la marcha.



Inspección operacional

Inspección visual

Revise periódicamente las funciones de elevación. Asegúrese de que el material no presente desperfecto alguno.

Antes de su uso

Verifique que el producto esté correctamente montado.

Compruebe la conexión de la percha y la operación del cierre de seguridad.

Compruebe la maniobra de elevación y espaciamento.

Asegúrese de que el actuador se haya instalado correctamente.



Lea siempre el manual de usuario

Lea siempre los manuales de todos los dispositivos de asistencia empleados en los traslados.

Guarde el manual en un lugar accesible a los usuarios del producto.

Asegúrese de disponer siempre de la versión correcta del manual.

Podrá descargar las ediciones más recientes de los manuales en nuestro sitio web: www.handicare.com.

La grúa no deben utilizarla bajo ninguna circunstancia personas que no hayan recibido una formación adecuada para la operación de la misma.

Queda terminantemente prohibido modificar el producto original.

Montaje

Asegúrese de que se incluyan los componentes siguientes

Mástil y brazo de grúa, actuador, percha, módulo de control, panel de mandos.

Bastidor inferior con motor de espaciamiento, tornillos, arandelas, tuercas y tapas de tornillo.

Manual y cargador.

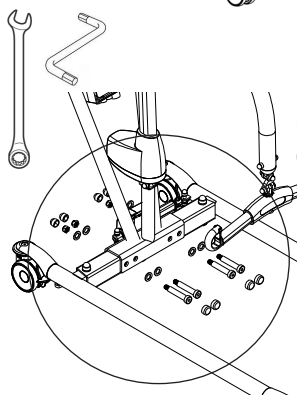
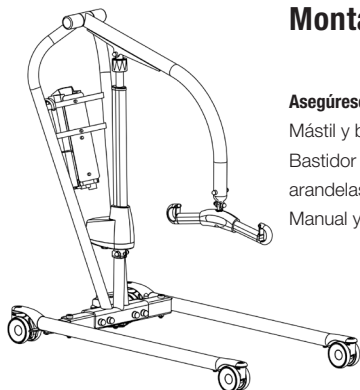

Inserte el mástil en la base. Monte como se indica en la ilustración A y apriete (65 ± 5 Nm). Loctite. Coloque las tapas de los tornillos.

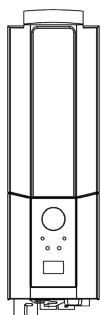

Coloque la batería en la montura del módulo de control.

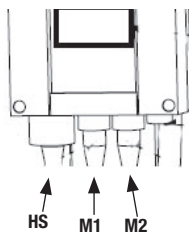

Conecte los cables: El cable del panel de mandos a la toma de corriente HS; el cable del motor de elevación a la toma M1 y el del motor de la base a la toma M2.

Libere la parada de emergencia y realice la inspección final (ver inspección final).

Inspección final

Asegúrese de no haberse dejado ninguna pieza en el embalaje.
Examine posibles indicios de desgaste o daños en la grúa.
Compruebe las cuatro ruedas con sus respectivos bloqueos.
Compruebe todas las conexiones y fijaciones, incluidos tornillos y pernos.

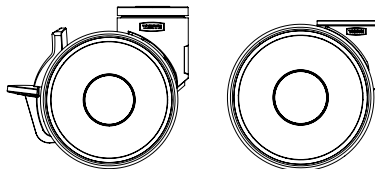

Compruebe la función de parada de emergencia activando el botón de parada de emergencia y, a continuación, el botón de subida o bajada. Si no ocurre nada al pulsar los botones de subida o bajada, significa que la parada de emergencia funciona correctamente.

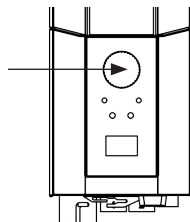

Agarre la unidad de mano, pulse el botón de subida y eleve al máximo el brazo de grúa. Seguidamente, pulse el botón de bajada y descienda el brazo de grúa hasta el fondo.

Pruebe la función de ajuste de espaciamento. Pulse el botón de ajuste de espaciamento para ensanchar al máximo la base y luego el otro botón para volverla a estrechar.



Ensaye la función de elevación levantando a una persona (que no sea un usuario) mediante una eslinga homologada. Al mismo tiempo, compruebe la función de bajada de emergencia con alguien en la grúa. Vea la sección sobre bajada de emergencia.

Si la grúa funciona correctamente, conecte el cargador y asegúrese de que se encienda el testigo de carga del módulo de control.

¡ATENCIÓN!

Antes de utilizar el elevador por vez primera:

- deberá cargarse al menos 4 horas. Vea la sección sobre carga de baterías.
- tiene que restablecer el contador de servicio del cuadro de mandos. Para restablecer los contadores de servicio, pulse los dos botones del elevador del mando manual a la vez durante 5 segundos. Una señal acústica le indicará que el temporizador se ha restablecido.





Guarde el manual de usuario en un lugar accesible a los usuarios del producto.

Empleo del producto



Información importante

- La grúa debe montarse siguiendo las instrucciones suministradas por Handicare.
- La grúa sólo podrá usarse sobre un suelo nivelado.
- Los accesorios de elevación deben fijarse y ensayarse teniendo en cuenta las necesidades y la capacidad funcional del usuario.
- No deje del usuario desatendido durante una operación de traslado. 
- La carga operacional segura no deberá sobrepasarse en ningún caso. Vea la sección sobre información técnica y la etiqueta de producto en la grúa.
- ¡No desplace nunca la grúa tirando del actuador! 
- La grúa no debe usarse con agua ni sumergirse en esta, tampoco para duchas.
- La grúa no debe dejarse/guardarse en un entorno con un alto grado de humedad.
- La grúa no debe cargarse en una habitación húmeda.
- Deberá inspeccionar periódicamente la grúa para garantizar su óptima operación. Vea la sección dedicada a otros detalles sobre el mantenimiento.
- La garantía solo será válida si las reparaciones y modificaciones del producto las efectúa personal autorizado por Handicare.
- El uso de accesorios de elevación distintos a los homologados puede entrañar un riesgo.
- Advierta la presencia de un punto de pinzamiento entre el mecanismo de bajada de emergencia manual y el brazo de grúa al colocar dicho brazo en sus topes superior e inferior. 
- Confirme que los accesorios de elevación están verticales y se mueven libremente.

Carga operacional segura

Distintos productos del mismo sistema de elevación (unidad elevadora, percha, eslinga, balanzas y demás accesorios de elevación) pueden tener diferentes cargas operacionales seguras. La mínima carga operacional segura permitida determinará siempre la carga operacional segura del sistema en su conjunto. Verifique siempre las cargas operacionales seguras de la grúa y los accesorios antes de su uso. En caso de duda, consulte con su distribuidor.

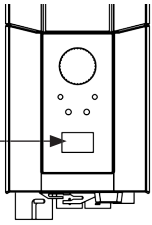

Carga de baterías

Una señal acústica durante la operación de la grúa indica que la batería necesita recargarse. Cargue la grúa tras su uso para asegurarse de que siempre se halle completamente cargada. Bloquee las ruedas al cargar la batería.

1. Conecte el cable cargador a una toma eléctrica y en el punto de conexión para el cable cargador. En la pantalla se visualizará el símbolo de carga.
2. Asegúrese de que se enciendan los testigos del módulo de control. El diodo verde indica que el cargador está recibiendo alimentación y el diodo amarillo que la batería se está cargando.
3. La carga se detiene automáticamente al cargarse completamente la batería.



Cargador de montaje en pared

1. Extraiga el paquete de batería de la grúa y sitúelo en el cargador de montaje en pared.
2. Asegúrese de que se ilumine el diodo de la frontal del cargador.

¡ATENCIÓN!

Antes de usar la grúa por primera vez, deberá cargarse al menos 4 horas.

Para una óptima vida útil de las baterías, cárguelas regularmente. Recomendamos cargar a diario si se utiliza la grúa de manera cotidiana.

La parada de emergencia debe desactivarse durante la carga.

Información sobre la batería en la pantalla

El proceso de descarga de la batería se mostrará en cuatro etapas:



Estado de batería 1: La batería está bien. No se precisa carga (100–50%).



Estado de batería 2: Es necesario cargar la batería. (50–25%)



Estado de batería 3: Es necesario cargar la batería. (Menos del 25%) En este estado de batería se oirá un sonido al pulsar un botón.



Estado de batería 4: Es necesario cargar la batería. Llegado a este punto, la grúa pierde parte de su funcionalidad. En esta etapa de batería solo puede bajarse el brazo de grúa. Además, se emitirá una señal acústica al activar un botón de control (17 V o inferior). El símbolo alternará entre las dos imágenes durante 10 segundos.

El símbolo de batería se mostrará mientras permanezca activado el módulo, hasta la desconexión (2 minutos tras su uso).

No se puede usar un tipo de batería distinto a BAJ1/BAJ2.

El nivel de batería se mide mediante un indicador de tensión. Ello significa que puede observarse, por ejemplo, un cambio del estado 1 al estado 2 en la batería, y su posterior regreso al estado 1.



Consulta de la información de servicio

En la pantalla puede consultarse la información básica de servicio. Para acceder a la misma, pulse medio segundo el botón de subida del brazo de grúa. La información se mostrará durante medio minuto o hasta la activación de otros botones.

- Total de ciclos completados
- Operación general del actuador (amperios x segundos en uso)
- Número total de sobrecargas
- Días desde el último servicio/Días entre los servicios

Unidad de mano

Subida/bajada del brazo de grúa

El símbolo representa la dirección de desplazamiento.

El movimiento se detendrá al soltar el botón.

Si el brazo de grúa se encuentra un obstáculo mientras desciende, la grúa detendrá el movimiento inmediatamente. Para continuar, tendrá que subir ligeramente el brazo de grúa utilizando la unidad de mano antes de bajarlo más.



Ensanchamiento/estrechamiento de la base (modelo EE)

Las marcas de los botones del panel de mandos representan su función.

El movimiento se detendrá al soltar los botones.

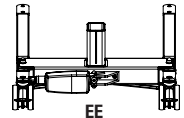

Cambio de la batería

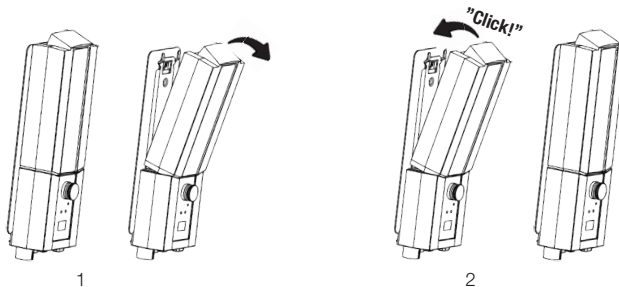

STOP

Parada de emergencia

Para activar la parada de emergencia

Pulse el botón de parada de emergencia de color rojo, situado en el módulo de control.

Restablecimiento

Gire el botón en la dirección de las flechas hasta que el botón se retraiga.

Al objeto de evitar la descarga de la batería recomendamos mantener pulsado el botón de parada de emergencia cuando no se utilice la grúa.

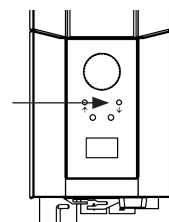
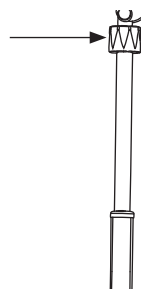
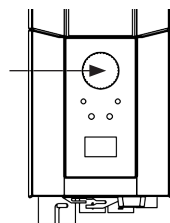

Bajada de emergencia

Bajada de emergencia manual

Para una bajada de emergencia manual, gire a la derecha la perilla de plástico del actuador.

Bajada de emergencia eléctrica

Para una bajada de emergencia eléctrica, emplee el botón de bajada del módulo de control. Utilice un objeto en punta como un bolígrafo.

Localización de averías

Si no se puede activar la elevación o el espaciamiento, compruebe lo siguiente:

- Que el botón de parada de emergencia no esté pulsado.
- Que todos los cables estén conectados de forma correcta y segura. Saque el contacto y vuélvalo a enchufar bien.
- Que no se esté cargando la batería.
- Que la batería esté cargada.

Si la grúa no opera correctamente, contacte con su distribuidor.

Si la grúa emite ruidos anómalos:

- Trate de determinar el origen del ruido. Detenga la grúa y contacte con su distribuidor.

Accesorios

Eslingas de elevación

La línea SystemRoMedic™ de Handicare abarca una amplia gama de cómodas y prácticas eslingas de alta calidad que se adaptan a todo tipo de operaciones de elevación y a usuarios con distintas necesidades. Las eslingas están disponibles en varios materiales diferentes y en un tamaño que va del XXS al XXL. Hay también modelos especiales de eslingas de tamaño XXXL y XXXXL para usuarios extremadamente voluminosos o pesados. Todos los modelos son seguros y de uso muy sencillo.



Perchas

SlingBar es una percha de aluminio de dos puntos de anclaje disponible en cuatro variantes de distinto ancho. Todas las variantes de SlingBar cuentan con cierres de seguridad que impiden que se resbalen las correas de la percha y han sido concebidas para usuarios con un peso máximo de 300 kg.

Para disponer de más espacio en la eslinga durante el uso de la percha de dos puntos de anclaje SlingBar pueden utilizarse como accesorio las barras laterales SlingBarSpreader M. SlingBarSpreader M amplía la eslinga, brindando una posición más reclinada.



SlingBar XS, nº artículo: 70200071

SlingBar S, nº artículo: 70200001

SlingBar M, nº artículo: 70200002

SlingBar L, nº artículo: 70200003

SlingBarSpreader M, nº artículo: 70200042

StretcherBar (barra de camilla), nº artículo: 70200006, y StretcherSling (eslinga de camilla), nº artículo: 46502007, para alzamiento en posición tendida.

La percha RFL X4, con nº artículo 70200017, es una percha de cuatro puntos de anclaje diseñada para ofrecer más espacio en la eslinga, entre otros, a usuarios obesos y/o hipersensibles al dolor.

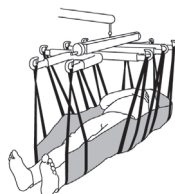

Mando

Mando HB33-6, nº artículo 70200089, con indicadores de servicio, estado de batería y sobrecarga.

Básculas

La Charder MHS2500 se utiliza junto con una grúa estacionaria o móvil para el pesaje de los usuarios.

Nº artículo: 70100002, Carga operacional segura: 300 kg

Nº artículo: 70200003, Carga operacional segura: 400 kg



Dispositivos de asistencia para posicionamiento

La gama SystemRoMedic™ de Handicare incluye una amplia selección de prácticos y cómodos dispositivos de asistencia de alta calidad para posicionamiento, que pueden adaptarse a distintos tipos de alzamiento y a usuarios con necesidades diversas.

Mantenimiento

La grúa debe someterse a un minucioso examen como mínimo una vez al año. La inspección la debe llevar a cabo personal autorizado conforme a lo indicado por el manual de servicio de Handicare.

Las reparaciones y mantenimiento deben realizarlos exclusivamente personal autorizado con ayuda de piezas de repuesto originales.



Las baterías gastadas deben depositarse en la estación de reciclaje más cercana para su reutilización. También pueden ser remitidas a Handicare o a un distribuidor de esta para su reciclado.

Limpieza/desinfección

En caso necesario, limpie con agua caliente o una solución jabonosa y compruebe que las ruedas no presenten suciedad ni pelos. No utilice productos limpiadores que contengan fenol o cloro, ya que pueden dañar el aluminio y los materiales plásticos. En caso de precisar de desinfección, use etanol de 70%, isopropanol de 45% o similar.

Almacenamiento y transporte









Si no va a utilizar la grúa durante un período prolongado, le recomendamos que pulse el botón de parada de emergencia. Antes del transporte, también recomendamos que se baje el brazo de grúa y que se extraiga la percha. El dispositivo de elevación se debe transportar y guardar a una temperatura de entre -10 y $+50^{\circ}\text{C}$ y con un nivel normal de humedad (30–75%). La presión del aire debe situarse entre 700 y 1060 hPa. Deje que el dispositivo de elevación alcance la temperatura ambiente antes de utilizarlo o de cargar las baterías.



Contratos de servicio

Handicare ofrece la posibilidad de suscribir un contrato de servicio para el mantenimiento y control periódico de su grúa móvil. Consulte con su representante local de Handicare.

Símbolos

	Blanco/azul Lea el manual de usuario
	No debe desecharse como residuo doméstico
	Este producto cumple con los requisitos de la Directiva 93/42/CEE relativa a productos sanitarios.
	Tipo B, según el grado de protección contra descargas eléctricas.
	Este dispositivo ha sido concebido para uso en espacios interiores.
	Equipo de clase II
	Importante Tenga cuidado
	Rojos/negros No empuje ni tire de la grúa utilizando el actuador
	Amarillo/negro Advertencia de pinzamiento

EMC

Este equipo/sistema ha sido concebido para su uso exclusivo por parte de profesionales sanitarios. Este equipo/sistema puede provocar interferencias de radio o afectar el funcionamiento de equipos cercanos. Puede requerirse la adopción de medidas de mitigación, como la reorientación o reubicación del equipo/sistema o la protección del emplazamiento.

Información técnica

Velocidad de elevación	37 mm/s sin carga.
Baterías	Dos baterías de gel de acumulador de plomo selladas y reguladas por válvula, 12 V, 2,9 Ah.
Cargador	400 mA máx.
Motor (mástil)	24V CC, 9,7 A. IP X4. Tiempo de operación: 10% de tiempo operacional continuado máximo en 2 minutos, máx. 5 ciclos por minuto. Empuje: 10.000N.
Motor (base)	24 V, 2,2 A. IP X4. Tiempo de operación: 10% de tiempo operacional continuado máximo en 2 minutos, máx. 5 ciclos por minuto. Empuje: 1500N.
Nivel acústico	Con carga: subida: 43 dB(A); bajada: 44 dB(A).
Material	Acero.
Bajada de emergencia	Mecánica y eléctrica.
Ruedas	Delanteras de 100 mm, traseras de 100mm.
Peso	42,8 kg
Clase de protección	IP X4
Vida útil estimada	10 años.
Fuerza de operación, botones de panel de mandos	4 N.
Carga máx.	230 kg

Clase de producto sanitario I. Este producto cumple con los requisitos de la Directiva 93/42/CEE relativa a productos sanitarios.

Dimensions Vega505EE

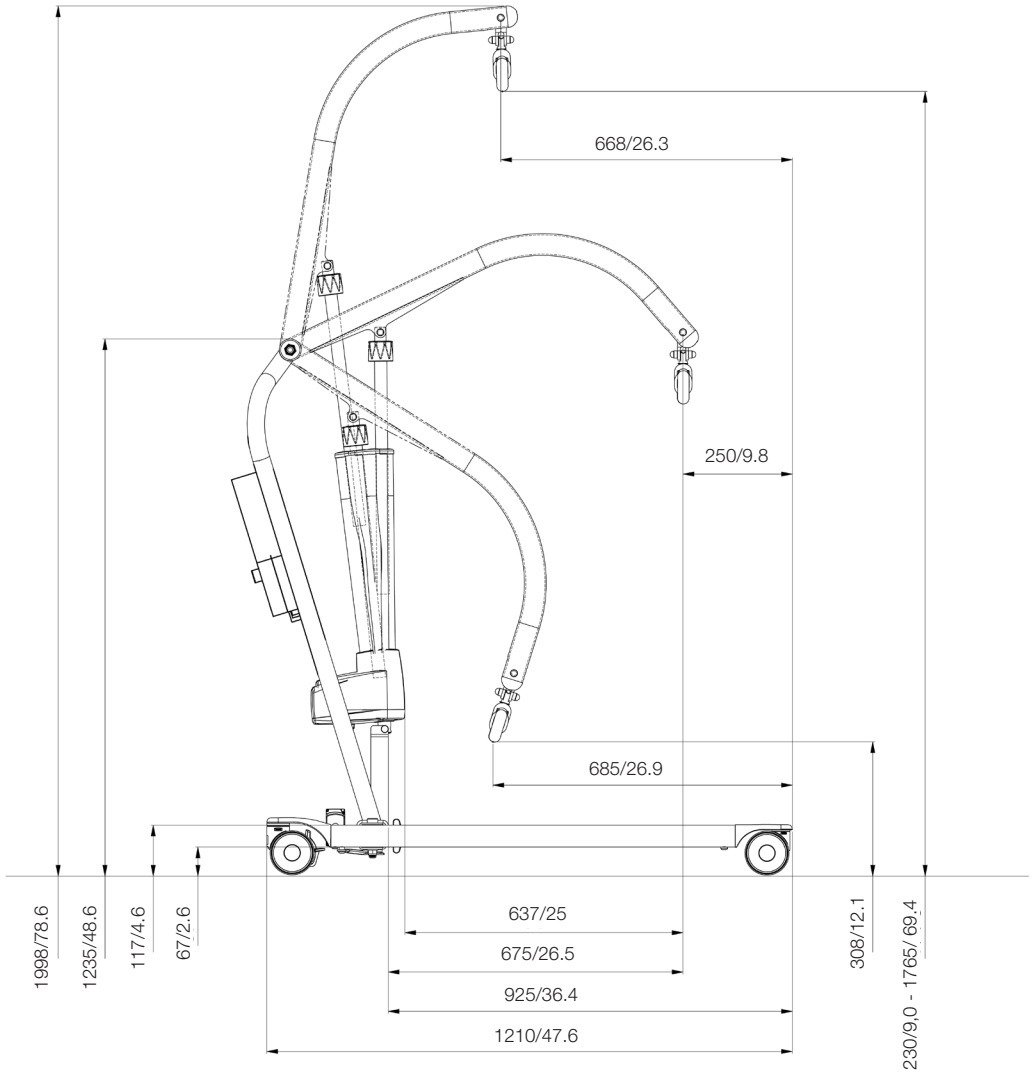

All measurement are in mm/inch

Dimensions Vega505EE

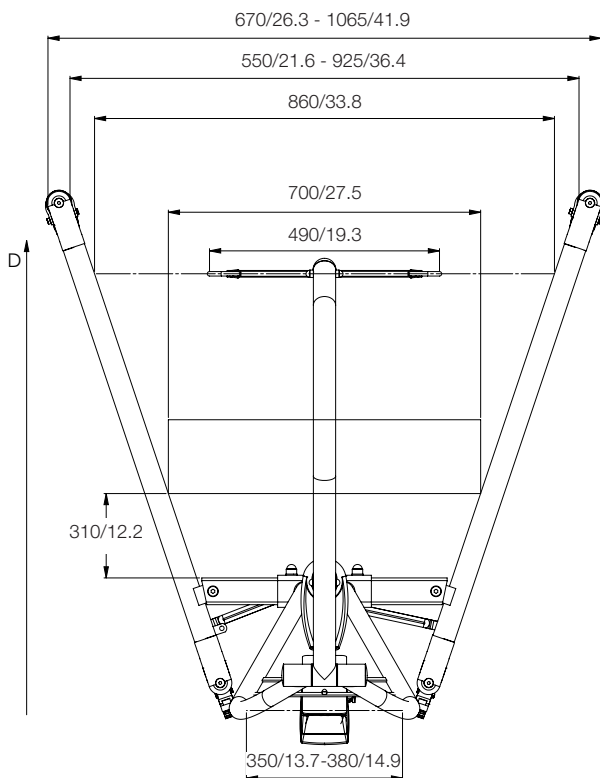

All measurement are in mm/inch

- Turning radius is 615 mm/24.2 inch
- The total weight of the lift is 42,8 kg
- The weight of the heaviest part is 25,8 kg
- D is movement in forward direction
- Outer dimension 650 mm

Serial number



Making everyday life easier

More than 30 years in the service of simplicity

Handicare's unique easy transfer concept is the market's widest and most complete range of clever, easy-to-use and safe assistive devices for all types of patient transfers and manual handling requirements.

The philosophy behind the concept is focused on the prevention and reduction of occupational injuries while allowing users to experience a greater sense of independence and dignity.

Through a unique combination of training and a complete range of efficient transfer aids, we offer improvement of both work environment and quality of care and, at the same time, achieves significant cost savings.

Designed and produced by Handicare

For more than 30 years, Handicare has offered simple solutions for great results, and an easier everyday life for both users and personnel in the care sector. During 1984-2010 under the name of RoMedic and, as of January 1, 2011 under the name of Handicare.

Handicare offers solutions and support to increase the independence of disabled or elderly people as well as to improve the convenience of those who are caring for them.

The Handicare Group is one of the leading healthcare companies in Europe with own manufacturing organizations and sales companies in Norway, Sweden, Denmark, Germany, the Netherlands, Great Britain, France, China, Canada and the USA. Handicare's products are also distributed by partners in more than 40 countries worldwide.

Our wide range of high-quality products includes a complete easy transfer system and other patient handling aids, stairlifts, car adaptations and bathing and toileting products.



handicare

Handicare AB
Torshamnsgatan 35
SE-164 40 Kista, SWEDEN
Tel: +46 (0)8-557 62 200
Fax: +46 (0)8-557 62 299
E-mail: info@handicare.se
www.handicare.com