

User manual – English

Bruksanvisning – Svenska

Brukermanual – Norsk

Brugsvejledning – Dansk

Käyttöohje – Suomi

Gebrauchsanweisung – Deutsch

Handleiding – Nederlands

Manuel utilisateur – Français

Manuale utente – Italiano

Manual de usuario – Español

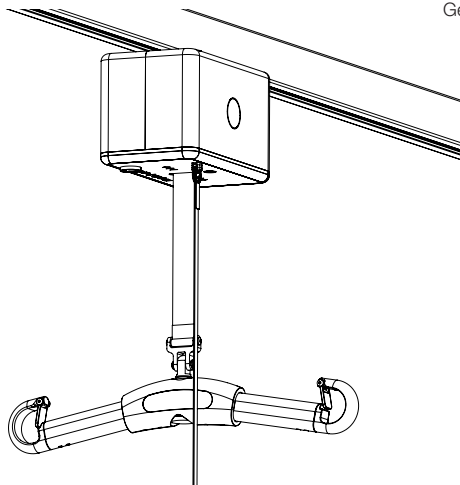

REF

50100039 (RiseBasic300M)

50100040 (RiseBasic440M)

**SWL:**

**RiseBasic300M: 138 kg/300 lbs**

**RiseBasic440M: 200 kg/440 lbs**

**Direct Healthcare  
Group**

Advancing Movement & Health

## Table of contents

<b>English</b> .....	3-20
<b>Svenska</b> .....	21-38
<b>Norsk</b> .....	39-56
<b>Dansk</b> .....	57-74
<b>Suomi</b> .....	75-92
<b>Deutsch</b> .....	93-110
<b>Nederlands</b> .....	111-128
<b>Français</b> .....	129-146
<b>Italiano</b> .....	147-164
<b>Español</b> .....	165-182

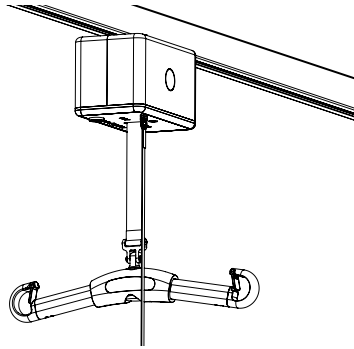

**SWL:**

**RiseBasic300M: 138 kg/300 lbs**

**RiseBasic440M: 200 kg/440 lbs**

RiseBasic is a safe and easy-to-use stationary ceiling lift unit which can be used in all settings and in all types of rooms, both on permanent rail systems and on portable, freestanding lift stands. When used with the appropriate lifting accessories, RiseBasic provides secure, comfortable and individually adapted lifting of users in connection with seated or horizontal transfers to and from the bed, wheelchair or toilet. RiseBasic offers a large lifting area and the possibility of both very low and very high lifting, making it an excellent solution also for lifting from the floor and for gait training and standing training. RiseBasic can also be used for convenient transfer of users from one room to another. RiseBasic is manually transferred along the rail.



## Safety information

### Visual inspection

Inspect lift functions regularly. Check to ensure that product is free from damage.

### Before use

Ensure that the product is correctly mounted in the trolley.

Check rail end stops.

Check sling bar connection and safety latch function.

Check lifting movement.

Inspect the lift for signs of wear and damage.

Check the hand control cable for signs of wear.

Check to ensure that hand control markings coincide with lift functions.

Check battery charge level.



## Always read the user manual

Always read the user manuals for all assistive devices used during a transfer.

Keep the user manual where it is accessible to users of the product.

Under no circumstances may the lift be used by persons who have not received instruction in the operation of the lift.

It is strongly prohibited to modify the original product.

# Mounting

## Unpacking and check

With RiseBasic, the following is included in the package:

- 1 RiseBasic lift unit
- 1 Hand control
- 2 Manuals - User manual, Assembly instructions for fuse
- 1 Charger station
- 1 Key for manual emergency lowering (inserted in cover)

Check to ensure that no components are left in the packaging.  
Inspect the lift unit for signs of damage.

## Transport and storage

Before shipping, the fuse is removed to prevent battery discharge during transport or long-term storage.



Install the fuse in the lift unit according to the accompanying instructions.

## Installing the lift unit

NOTE! The lift unit and carriage must be installed and inspected by authorized personnel according to instructions issued by Direct Healthcare Group. Periodic inspection must be performed at least once yearly. Use only original spare parts. Service and maintenance must be performed according to instructions in the user manual.

The lift must be charged for at least 3 hours before it is used for the first time. The lift unit is shipped with the fuse removed. Prior to installation the cover is removed and a 10A fuse is inserted. The fuse is packed in a bag. As standard, the lift is factory pre-set for charging at a charger station. When installing the lift unit for in-rail charging on the rail system, the system must be fitted with charger rails. Exercise caution when installing the lift unit, so that the charger wheels do not come in contact with the rail, since this may cause short-circuiting. Incorrect installation may cause short-circuiting and damage the charger.



Alteration of the charging method must be performed by authorized personnel according to instructions issued by Direct Healthcare Group

## Emergency Stop Strap

When the lift is correctly installed in the trolley system, the emergency stop strap needs to be adjusted. The emergency stop strap is cut at a height where the strap doesn't interfere with a normal lifting situation but at the same time is easily reached by all users.

The strap is cut with scissors and singed at the end as to prevent unravel.

Direct Healthcare Group recommends a height of 1800 mm/70 inches above the floor.

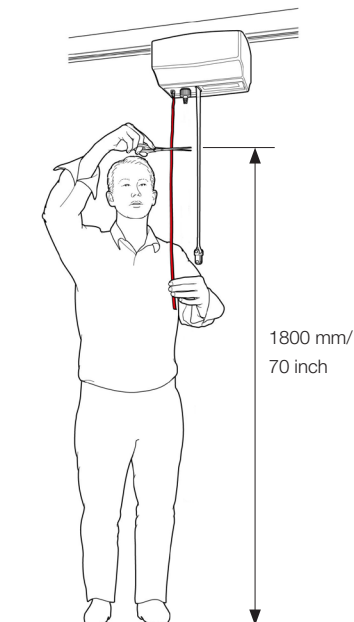

## Assembly of charger unit

The following is included in the charger station package:

- Holder
- Charger cup
- Charger
- Plug (4 pce)

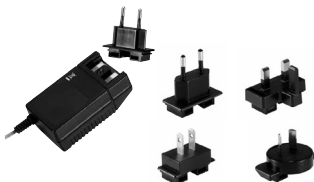

Charger cable (EU, UK, US/Japan, AUS connectors included)  
(fixtures between charger station and wall/freestanding rail not included)

### Charger station

- Secure holder to charger station on wall/freestanding rail system. Recommended height is 1100-1200 mm/ 43 - 47 inch from floor.
- Mount the charger cable. If necessary mount the cover for the charger.
- Connect the accompanying hand control to the charger station and the hand control cable to the lift unit. Check charger function.

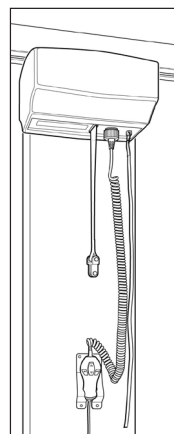

## Alternative 2: In-rail charging (Accessory)

If the in-rail charging option is chosen, the lift unit must be fitted with a charger contact (70200062) and charger rails before installation. The charger that is included with the lift unit is used.



Alteration of the charging method must be performed by authorized personnel according to instructions issued by Direct Healthcare Group

- 1) Set the charging points for in-rail charging. To set the charging points for in-rail charging, remove the spring pins that hold the charger plate in place. Then, the dip switch on the circuit board is set for the desired charging function.
- 2) Check to ensure that the charger plate springs in and out when pressure is applied to the charger plate, see fig 2.
- 3) Check to ensure that charger rails have been installed (installation of charger rails is described in the installation manual for MilkyWay).
- 4) Guide the lift unit onto the rail so that the plus on the charging point is on the right side, according to fig 3.
- 5) Connect the red cable to the charger rail on the right side, the charger plate's plus side (positive), and the black cable on the left side (negative), according to fig 4.
- 6) Install the end-stop on the rail.

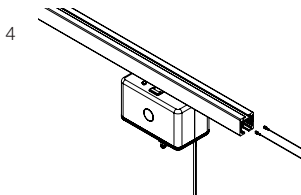
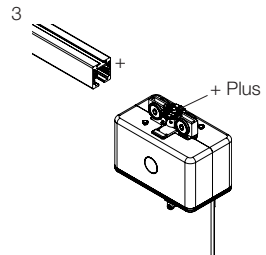
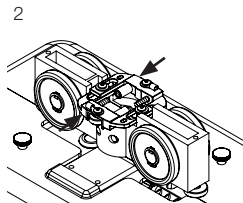
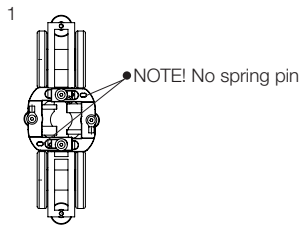

### Alternative 3: End-point charging (Accessory)

If the end-point charging option is chosen, the lift unit must be fitted with a charger contact (70200062). The charger that is included with the lift unit is used.

- 1) Check to ensure that the charging points are set for the charger station; the charger plate is secured with the spring pins, see fig 1.
- 2) Check to ensure that the charger plate springs in and out when pressure is applied to the charger plate, see fig 2.
- 3) Guide the lift unit onto the rail so that the plus on the charging point is on the right side, according to fig 3.
- 4) Mount charger contacts according to figure 4. NOTE! Push the charger contact (A) in about 50 mm if only a stop bolt is used. When an adjustable end-stop is used, the charger contact is pushed in about 90 mm.
- 5) Affix the accompanying screws for charger contacts, see fig 5 (B).
- 6) Connect the red cable to the charger contact on the right side, the charger plate's plus side (positive), and the black cable on the left side (negative), according to fig 6.
- 7) Install the end-stop on the rail.

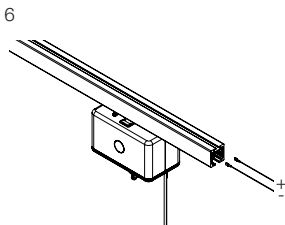
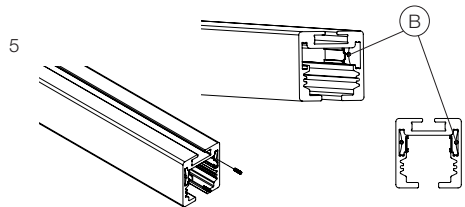
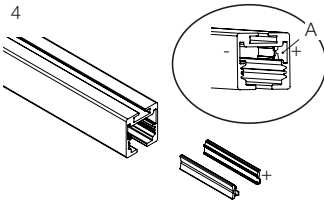
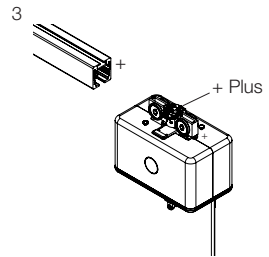
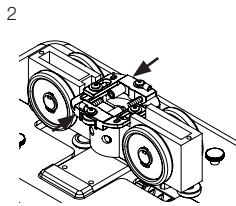
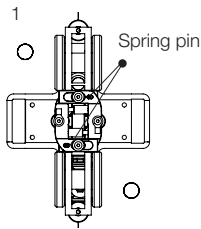

## Different rail systems

The choice of rail system is determined by the lifting needs at hand.

### Rail system with full room coverage, above bathroom wall

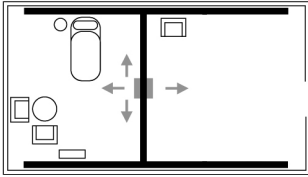

### Basic rail systems, with curves and turn table

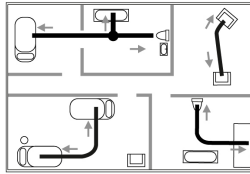

### Freestanding lift stand



## Final inspection

- The RiseAtlas lifting unit must be installed and first-time inspected by authorized personnel (inspector) in accordance with the installation instructions provided by Direct Healthcare Group. Periodic inspection of the equipment should be undertaken at least once a year. Original spare parts should be used and service/maintenance of the equipment should be in accordance with the user manual.
- Check to ensure that no parts have been left in the packaging.
- Check to ensure that the lift has no signs of damage from transportation.
- Check to ensure that the emergency stop is functioning by pulling it out, and then pressing the UP or DOWN button. If nothing happens, the emergency stop is working properly.
- Check the entire length of the strap for signs of damage and inspect seams for wear. Press the up button and run the strap all the way up. Then, press the down button and run the strap all the way down.
- Test lift function by lifting a person (not a user) using an approved lifting sling. At the same time, check both the user manual and electrical emergency lowering function with someone in the lift. See section on Emergency lowering.
- Check to ensure that the rail system is equipped with end stops.
- Check the hand control cable for signs of wear.
- Check to ensure that hand control markings coincide with lift functions.
- The user/attendant shall always pay attention to and report any unusual noises or vibration of the equipment.

### NOTE!

Before the lift is used for the first time it must be charged for at least 3 hours. See section on charging the lift. RiseBasic is shipped with the emergency stop activated to prevent battery discharge during transport or long-term storage.

Keep the user manual where it is easily accessible for users of the product.

Always keep the key for the emergency lowering device close to the lift. All personnel who use the lift must be informed of where the key is kept. NOTE! Sits in the side of the lift unit on delivery.



# Using the product



## Important information

---

- The user/attendant shall be trained professional with thorough understanding of the equipment and lifting of disabled persons. It is important that proper accessories and techniques are used by the user/attendant and it is also very important that a user never is left unattended in a lifting situation.
- Warranty does only apply if repairs or alterations are made to the lift by personnel who are authorized.
- RiseBasic must not come in direct contact with water.
- RiseBasic must not be charged in a wet room.
- To ensure optimal function, the lift must be inspected regularly. See section on Maintenance.
- Under no circumstances may safe working load be exceeded. See section on Technical information and the product label on the lift.
- Lifting accessories must be properly fitted and tested in relation to the user's needs and functional ability.
- Particular care must be taken when using the equipment near strong sources of interference, such as diathermy apparatus, so that e.g., diathermy cables and similar equipment are not placed near the device. When in doubt, consult your equipment technician or the supplier.

## Before use









- Ensure that the product is correctly mounted in the trolley.
- Check rail end stops.
- Check sling bar connection and safety latch function.
- Check lifting movement.
- Inspect the lift for signs of wear and damage.
- Check the hand control cable for signs of wear.
- Check to ensure that hand control markings coincide with lift functions.
- Check battery charge level.

## Safe working load







Different products on the same lift system (lift unit, sling and other lifting accessories) may have different allowable safe working loads. The lowest allowable safe working load always determines the safe working load of the assembled system. Always check the safe working loads for the lift and accessories before use. Contact your dealer if you have any questions.

## Description of functions and symbols

RiseBasic has many built-in functions. Each function is described in the respective section in the user manual, or in the user manual for the respective accessory. Below is a brief description of the functions that are available for caregivers and users.

	Read user manual		<b>May not be discarded in domestic waste</b>
	Medical Device Class I. The product complies with the requirements of the Medical Devices Directive 93/42/EEC.		Type B, according to the degree of protection against electric shock.
	The device is intended for indoor use.		Class II equipment
	Conforms to ISO 10535:2003 with ANSI/AAMI ES 60601-1:2005 and is certified to CSA-Z10535:2003 with CSA-C22.2 No. 60601-1		<b>Always Read The User manual</b>

## Symbols on the product

	Battery status		Emergency stop
	The lift requires service or maintenance		Directional indication, transfer motor
	Overload		Warning! Read the user manual
	Read user manual		

## Charging the lift unit

**RiseBasic can be used with three different charging systems:**

1. Charger station for charging via hand control (standard version)
2. In-rail charging (accessory)
3. End-point charging (accessory)

RiseBasic is charged with a charger unit that is connected to the charger cables via a DC outlet.

The charger should be kept in an appropriate location. Note that the charger is a separate unit and can be easily mistaken for another charger. Ensure that the correct charger is used, see Technical information. For assembly instructions, see Assembly of charger unit.

- 1) The lift unit is charged via a wall-mounted charger station. Place the handset in the charger station. The charging lamp on the lift unit indicates charging for four minutes after being activated. Charging continues until the battery is fully charged.

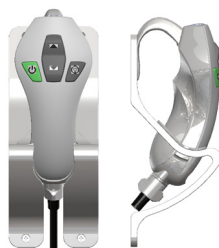

- 2) For in-rail charging, the lift unit is always being charged, which means that it can be left anywhere on the rail and will charge automatically.

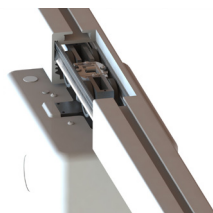

- 3) For end-point charging, the lift unit is placed at the charger station at the end of the rail. If the rail system is of the traverse type, the secondary rail is placed at the end of the primary rail at which the charger station is located. Check to ensure that the battery symbol on the lift unit lights up.

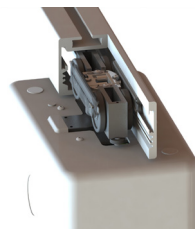

### Battery status, charger station

- The battery symbol lights green when battery capacity exceeds 50 %.
- If the battery symbol blinks orange when the lift is started, the battery needs to be charged.
- If the battery symbol lights orange and a beep is heard when the lift is run up, the battery needs to be charged immediately.
- When the lift unit is started the battery symbol lights up for two seconds to indicate the current battery status.
- Six seconds after every operation the battery symbol lights for two seconds to indicate the current battery status. Only hand control charging or end point charging mode.



### Charging indication (hand control charging and end point charging)

When the hand control is placed in the charger station two beep sounds are heard and the green light should stay on for 15 minutes.

### Battery status, in-rail charging

The battery symbol lights green when battery capacity exceeds 50%.

When the lift unit is activated the battery symbol lights green for 15 minutes.

If the battery symbol and the book symbol blink orange when the lift unit is started, the circuit for the charging system has been broken and must be checked by a technician.

### Active charging detection (In-rail charging)

After activation the lift unit will light the battery symbol for 15 minutes and after 4 minutes the charger should turn on. If the lift unit is missing the charger it will start indicate after 4 minutes. Green 15 minutes after activation.

### NOTE!

Use only the charger that is intended for the lift unit.

For maximum service life, charge batteries regularly. Do not allow the battery charge level to fall below 25% (orange symbol on control panel).

Emergency stop must not be activated during charging.



**Batteries may only be replaced by authorized personnel.**

## Hand control

### Connection of hand control to lift unit

The outlet for the hand control is under if the lift unit, fig 1. Connect the hand control firmly.

### Raising/lowering

The buttons with the black arrows raise and lower the lift strap. Raising/lowering is interrupted as soon as pressure on the buttons is released, fig 2. The lift unit can also be activated with the buttons for raising/lowering.

### ON/OFF via hand control

The hand control is equipped with a green button (ON) to activate the lift unit and a button (OFF) to shut it off (3). The lift unit automatically shuts off after 15 minutes of inactivity. Normally, the lift can be activated via the green (ON) button before use.

### Night light

RiseAtlas is equipped with night lighting, which will be activated by pressing and holding the ON button on the hand control for 3 seconds. The LED lamp lights for 15 minutes if it is not inactivated via the OFF button on the hand control.

### Activate/start the lift unit

The lift unit is activated by pressing the green button (ON) or the Up- or Down-button on the hand control. When this is done the battery symbol on the lift unit's information display is lit for 2 seconds, showing the current battery status. If the battery symbol does not light and the lift unit is not activated, check that the emergency stop is not activated (pulled out).

### Active safety

RiseAtlas has a built-in slack strap switch requiring that, in order to be manoeuvred up or down, RiseAtlas must be loaded with at least 2 kg or its own weight. This is a safety feature that prevents a slack lift strap from being wound in or out from the lift unit causing a short fall when next in use.

RiseAtlas automatically stops if the lift strap is unloaded, for example if it is lowered onto a table.e.g., when the sling bar is lowered to a bed. If this happens, the lift strap must be manually stretched in order to be manoeuvred up or down.

If the lift strap is twisted when lifting upwards, the lift unit automatically stops and can only be manoeuvred down. In order to save battery the lift unit automatically turns off after 15 minutes of inactivity.

### Tension release

When the top limit switch has been activated it will reverse the strap 5 mm to clear the pressure from the switch. This action will take place after the up button has been deactivated.

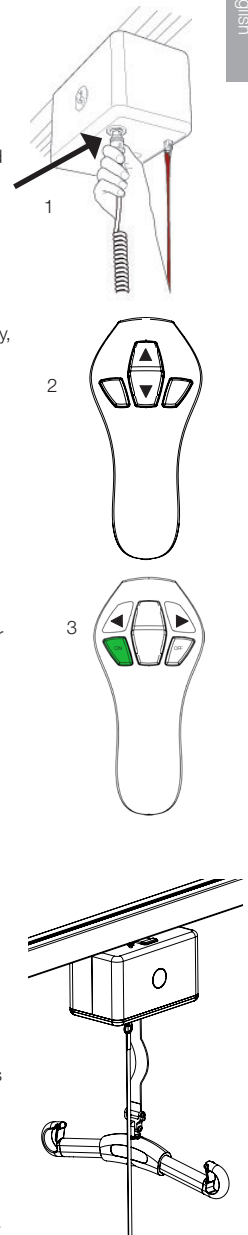

## Information panel

On the control panel at the bottom of the lift unit there are several symbols. The symbols lights up when a function is activated. More information on each function is given below, and under chapter Trouble-shooting.

### Battery status

Battery status is indicated after 6 seconds when a lift unit with end point charging is activated, and for 15 minutes if the in-rail charging option is used.



### Service/maintenance

Information concerning service and maintenance. This symbol is activated once the lift unit has been used for 12 months.



### Overload protection

RiseAtlas is equipped with overload protection, which prevents the lift unit from lifting more than the maximum rated load if this happen. A symbol for overload and a warning triangle light up and a signal is heard. If this symbol is activated, the user is too heavy.



### Read user manual

Often, the book symbol will light up at the same time as another symbol lights up, indicating that the user should read the user manual before using the lift unit again.



### Night light

RiseAtlas is equipped with night lighting, which will be activated by pressing and holding the ON button on the hand control for 3 seconds. The LED lamp lights for 15 minutes if it is not inactivated via the OFF button on the hand control.



### Warning

The warning triangle is activated, prompting the user to read the user manual. Often, the warning triangle will light up at the same time as another symbol lights up, indicating that the user should read the user manual before using the lift unit again. Normally, a technician must be contacted when this symbol is activated.



## Preventative service/maintenance

The symbol for service/maintenance lights up automatically when the lift unit has been used for 12 months. Contact an authorized Direct Healthcare Group service technician for maintenance and resetting.

## Emergency stop

**To activate emergency stop funktion:** Pull the red emergency stop strap firmly, fig 1, and then release.

**To reset:** Push the plastic button that holds the red strap in place upward until it clicks, see fig 2.

When the emergency stop funktion is activated, a red indication is visible, fig 1, above emergency stop strap and its white plastic button.

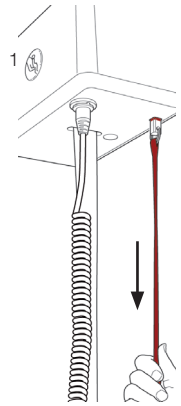

**If the emergency stop strap is held down constantly, electrical emergency lowering will be activated. When the strap is released, the lift will stop.**

## Electrical emergency lowering

If the hand control is not functioning, electrical emergency lowering can be activated by holding the emergency stop strap down, fig 1. Lower the user to a safe height and location.

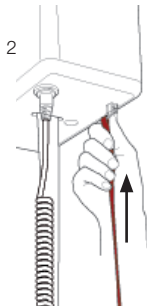

Electrical emergency lowering may only be used if the hand control is malfunctioning.

The electrical emergency lowering device feeds out the lift strap for as long as the emergency stop strap is held down. Ensure that the lowering motion is activated. Otherwise, electrical emergency lowering must be stopped. Always ensure that emergency lowering is done in an appropriate location.

**To reset:** Press the plastic button that holds the red strap in place upward until it clicks, see fig 2.

## Manual emergency lowering/raising

Remove the plastic cover on the same side as the emergency stop strap, fig 3. On the inside of the cover there is an Allen key. Place the supplied Allen key in the hole as indicated, fig 4. Turn it counter-clockwise to lower and clockwise to raise the sling bar. Always ensure that emergency lowering is done in an appropriate location.

**NOTE!** Lowering is very slow.

**Re-setting manual emergency lowering/raising:** Contact an authorized Direct Healthcare Group service technician. Do not use the lift unit.

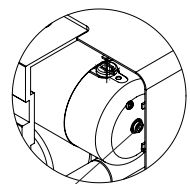
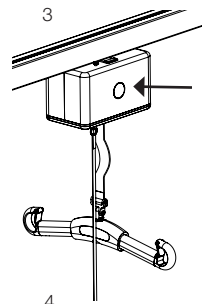

Allen key

## Trouble-shooting

### If lifting motion cannot be activated, check to ensure:

- that the emergency stop is not activated; on certain models, the emergency stop symbol lights up;
- that the lift unit is switched on (ON) via the hand control (a signal is heard);
- that the hand control is properly connected and pressed in securely; disconnect, and then replace it and press it in securely;
- that the lift unit is not in the charging position; the lift unit is blocked for use when it is in the charging position;
- that the battery is charged;
- that the charger has a power supply; the charging lamp on the charger unit should light up when the lift unit is placed in the charging position;
- that load is applied to the lift strap.

If the lift unit is not working properly, contact your Direct Healthcare Group dealer.

### If the lift cannot be run all the way up to stop, check to ensure:

- that the overload symbol is not activated;
- that the battery symbol does not indicate low battery charge level.

### If the lift cannot be run down, check to ensure:

- that load is applied to the lift strap;
- that the battery symbol does not indicate low battery charge level;
- that the directional indicators on the buttons, arrow up and arrow down, are correct.

### If unusual sounds are heard:

- try to locate the source of the sound. Take the lift unit out of service and contact your Direct Healthcare Group dealer.

### Symbol indication



The symbol indicates that the lift unit must be inspected. Contact your dealer.  
The symbol lights up after 6-12 months.



Indicates battery charge status.



Emergency lowering battery

- Light up when accessory with 9V battery are connected and the power in the 9v battery is low (need to be changed). Both symbols will light amber. Sound should indicate (pip) every minute.



In-rail charging

- When book symbol light and the battery symbol flashes the charging function is not functioning. No contact with the charger.



Overload protection

- Prevents the lift from lifting more than the maximum load. If this happens A symbol for overload and a warning triangle light up (amber) a signal is heard. If this symbol is activated, the user is too heavy.



## Accessories

QuickTrolley625, article no.: 70200063

QuickTrolley625-90, article no.: 70200064

Cover to charger, article no.: 50400066

In-rail/end point charging, article no.: 70200062

IR remote controlling, article no.: 70200065

9V battery and cable, article no.: 70200047

Software for diagnostics, article no.: 70200048

Parking Placard, article no.: 50400048



### Lifting slings

Direct Healthcare Group's SystemRoMedic™ line includes a wide range of functional and comfortable, high-quality lifting slings that are adapted for all types of lifting and for users with different needs. The lifting slings are available in several materials and in sizes ranging from XXS to XXL. There are also special lifting sling models in XXXL and XXXXL for extremely large and heavy users. All models are safe and very easy to use.



### Sling bars

SlingBar is a two-point aluminium sling bar available in three variants with different width. All variants of SlingBar have safety latches which prevent the sling straps from creeping out of the sling bar and all variants are for users weighing up to 300 kg/660 lbs.

To get more room in a lifting sling when using SlingBar two-point sling bar, SlingBarSpreader M side bars can be used as an accessory. SlingBarSpreader M open up the lifting sling and provide for a more reclined position.



SlingBar XS, (250 mm) article no.: 70200071

SlingBar S, (350 mm) article no.: 70200001

SlingBar M, (450 mm) article no.: 70200002

SlingBar L, (600 mm) article no.: 70200003

SlingBarSpreader M, article no.: 70200042

BariBar, article no.: 70200072

StretcherBar, article no.: 70200006, and StretcherSling, article no.: 46502007, for lifting in a supine position.

Sling bar RFL X4, four-point sling bar, Article no.: 70200017

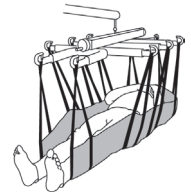

### Scales

Direct Healthcare Group's SystemRoMedic™ scales Charder MHS2500 are used together with stationary or mobile lifts for weighing of users.

Article no.: 70100002 (300 kg/661 lbs)

Article no.: 70100003 (400 kg/881 lbs)



### Assistive devices for positioning

Direct Healthcare Group's SystemRoMedic™ line includes a wide range of functional, comfortable, high-quality assistive devices for positioning that can be adapted for different types of lifting and for users with different needs.

# Maintenance

The lift must undergo thorough inspection at least once per year. Inspection must be performed by authorized personnel and in accordance with Direct Healthcare Group's service manual.

Repairs and maintenance may only be done by authorized personnel using original spare parts.



Used batteries are to be left at the nearest recycling station. Used batteries can also be returned to Direct Healthcare Group or a Direct Healthcare Group dealer for recycling.

## Cleaning/disinfection

If necessary, clean the lift with warm water or a soap solution and check that the castors are free from dirt and hair. Do not use cleaning agents containing phenol or chlorine, as this could damage the aluminium and the plastic materials. If disinfection is needed, 70 % ethanol, 45 % isopropanol or similar should be used.

## Storage and transportation

If the lift is not to be used for some time or e.g., during transport, we recommend that the emergency stop button be pressed in. The lift should be transported and stored in  $-10^{\circ}\text{C}$  to  $+50^{\circ}\text{C}$  and in normal humidity, 30% -75 %. The air pressure should be between 700 and 1060 hPa. Let the lift reach room temperature before the batteries are charged or the lift is used.

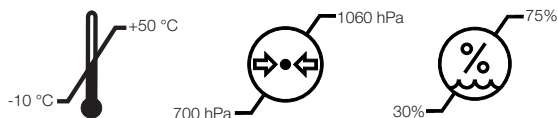

## Service agreements

Direct Healthcare Group offers service agreements for maintenance and regular testing of your lift unit. Contact your local Direct Healthcare Group representative.

## Technical information

<b>Lifting speed :</b>	2,0 cm/s (3,0 cm/s), 1.5 inch/s (2.0 imch/s) with (without) load
<b>Batteries:</b>	24 VDC (20st 1,2VDC) 3,2 Ah. NIMH20XA3200
<b>Charger IN:</b>	Mascot 2240 100-240VAC/ 50-60Hz Max 0,55A. FW7218M/24: 100-240V~/50-60Hz/250mA/25VA
<b>Charger OUT:</b>	24 VDC ±0,3 Max 0,5A, FW7218M/24: 24V---/0,5A/12VA
<b>Lift motor:</b>	24VDC
<b>Motor cover:</b>	Flame-resistant ABS plastic
<b>Sound level, with load:</b>	Upwards: 50 dB, Downwards: 51 dB
<b>Hand control:</b>	Electronic
<b>Emergency lowering:</b>	Manual and electrical
<b>Lifting range:</b>	2000 mm, 78,7 inch
<b>Lift weight:</b>	6,8 kg, 14.99 lbs
<b>IP class, lift unit:</b>	IP 20
<b>IP class, hand control:</b>	IP X4
<b>Lift measurements:</b>	266 x 151 x 156 mm, 10,5 x 5,9 x 6.1 inch
<b>Intermittent operation:</b>	Op 10/90, active op. max. 2 min. Out of a time of 100, active time must be less than 10, though not more than 2 min.
<b>Expected service life:</b>	10 years
<b>Pressure hand control:</b>	4 N
<b>SWL RiseBasic440M:</b>	200 kg, 440 lbs
<b>SWL RiseBasic300M:</b>	138 kg, 300 lbs

Medical Device Class I. The product complies with the requirements of the Medical Devices Directive 93/42/EEC.

## Serial number

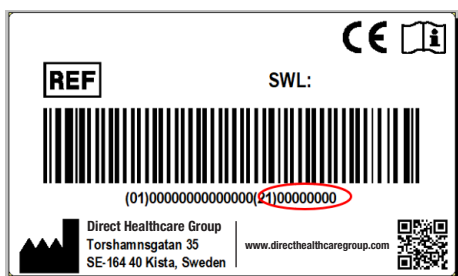

## Detailed description

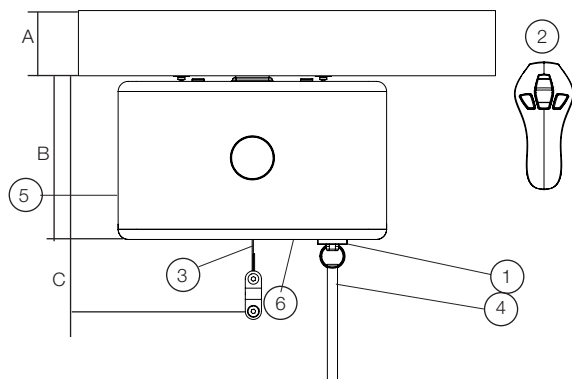

1. Outlet for hand control
  2. Hand control
  3. Lift strap
  4. Emergency stop and electrical emergency lowering
  5. Manual emergency lowering/raising
  6. Control panel
- A. Rail 64-160 mm  
B. Lift unit overall height 160 mm  
C. Installation height 230 mm

Installation height on SlingBar M, 327 mm

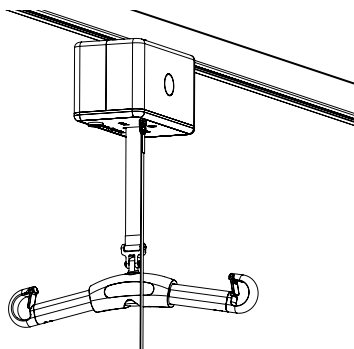

**SWL:**

**RiseBasic300M: 138 kg**

**RiseBasic440M: 200 kg**

RiseBasic en säker och lättanvänd stationär taklyftsmotor som kan användas i alla miljöer och i alla typer av rum, både i fast installerade skensystem och i bärbara, fristående lyftställningar. Tillsammans med korrekt utprovade lyfttillbehör erbjuder RiseBasic trygga, bekväma och individuellt anpassade lyft av brukare i samband med sittande eller liggande förflyttningar till och från säng, rullstol eller toalett. RiseBasic har ett stort lyftområde och erbjuder möjlighet till både mycket låga och mycket höga lyft, vilket gör den till en utmärkt lösning också för lyft från golv samt för gå- och ståträning. RiseBasic kan också användas för smidiga förflyttningar av brukare från ett rum till ett annat. RiseBasic förflyttas manuellt längs skenan.



## Säkerhetskontroll

### Visuell inspektion

Gör regelbundna funktionskontroller på lyften. Kontrollera att materialet är helt fritt från skador.

### Före användning

Kontrollera att lyftmotorn är rätt monterad i åkvagnen.

Kontrollera skenans ändstoppar.

Kontrollera urkrokningskyddens funktion.

Kontrollera lyftrörelsen.

Inspektera lyften för att upptäcka eventuella tecken på skador.

Kontrollera att handkontrollen inte har tecken på slitage.

Kontrollera att handkontrollens markeringar överensstämmer med lyftens funktioner.

Kontrollera batteristatusen.



## Läs alltid bruksanvisningen

Läs alltid bruksanvisningarna för alla hjälpmedel som används vid en förflyttning.

Förvara bruksanvisningen tillgänglig för användare av produkten.

Lyften får bara användas av personer som fått utbildning i hanteringen av lyften.

Lyften får under inga omständigheter modifieras.

# Montering

## Uppackning och kontroll

### I förpackningen med RiseBasic ingår följande:

- 1 st RiseBasic lyftmotor
- 1 st Handkontroll
- 2 st Manualer - Bruksanvisning, Monteringsanvisning för säkring
- 1 st Laddningsstation
- 1 st Insexnyckel för manuell nödsänkning (sitter i kåpan).

Kontrollera att inga delar ligger kvar i emballaget.

Inspektera lyften för att upptäcka eventuella tecken på skador.

## Transport och förvaring

Innan leverans monteras säkringen ut ur lyftmotorn för att försäkra att batteriet ej laddas ur under transport och längre tids förvaring.



Montera säkringen på plats i lyftmotorn enligt medföljande Monteringsanvisning.

## Installation av lyftmotor

OBS! Lyftmotorn måste installeras och kontrolleras av auktoriserad personal enligt instruktioner angivna av Direct Healthcare Group. Periodisk inspektion skall utföras minst en gång per år. Använd endast originalreservdelar. Service och underhåll skall utföras enligt anvisningar i bruksanvisningen.

Innan lyftmotorn tas i bruk första gången måste den laddas i minst 3 timmar. Lyftmotorn levereras med säkringen demonterad. Före första installation öppnas kåpan och en 10 A flatsäkring monteras. Säkringen levereras i påse. Som standard är lyftmotorn inställd för laddning via handkontroll vid leverans. Vid installation för skenladdning måste skenorna i systemet kompletteras med strömskenor. Försiktighet måste iaktas vid installation av lyftmotorn så att laddningshjulen inte får kontakt med skenan. Felaktig installation kan orsaka kortslutning och förstöra laddenheten.



Ändring av laddningsalternativ måste utföras av auktoriserad personal enligt instruktioner angivna av Direct Healthcare Group.

## Nödstoppsband

När lyften är installerad i skensystemet skall justering av nödstoppsbandet göras. Nödstoppsbandet skall justeras till en sådan höjd att bandet inte stör användaren i ett normalt lyft, samt så att bandet är lätt åtkomligt för alla användare. Nödstoppsbandet klipps av med en sax och bränns i änden för att inte repas upp.

Vi rekommenderar en höjd av 1800 mm ovan golv.

## Montering av laddningsenhet

I förpackningen för laddningsstation ingår följande:

- Hållare
- Laddningskopp
- Laddare
- Stickkontakt (4 st)

Stickkontakt för EU, UK, US/Japan och Australien medföljer (Fästelement mellan laddningsstation och vägg/fristående lyftställning medföljer ej.)

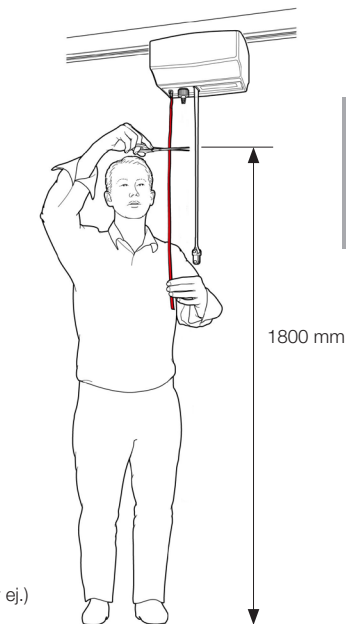

Svenska



### Laddningsstationen

- a) Fäst hållaren till laddningsstationen på väggen/fristående lyftställning. Rekommenderad höjd är 1100–1200 mm från golvet.
- b) Anslut nätkabeln till laddaren och montera eventuellt kåpan (tillbehör) för laddaren.
- c) Koppla i laddningsstationens medföljande handkontroll i laddningsstationen och dess sladd i lyftmotorn. Kontrollera laddningsfunktionen.

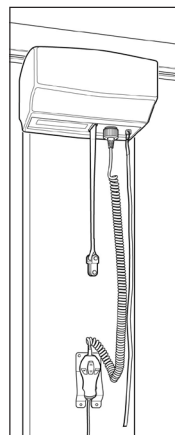

## Alternativ 2: Skenladdning (tillbehör)

Vid val av skenladdning skall lyften kompletteras med In-rail/end point charging (70200062) samt med strömskenor innan den monteras i vald infästning. Laddaren som medföljer lyften ansluts och används.



Ändring av laddningsalternativ måste utföras av auktoriserad personal enligt instruktioner angivna av Direct Healthcare Group.

- 1) Ställ in laddningspunkt för skenladdning. Laddningspunkterna för skenladdning ställs i läge genom att fjäderstiften som håller laddningsplattan i smalt läge tas bort. Därefter måste dipswitchen på kretskortet justeras för den valda laddfunktionen.
- 2) Kontrollera att laddningsplattan fjädrar in och ut genom att trycka ihop laddningsplattan, se bild 2.
- 3) Kontrollera att skenan har strömskenor monterade (montering av strömskenor är beskriven i installationsboken för MilkyWay).
- 4) För in lyftmotorn i skenan så att plus på laddningspunkten hamnar på höger sida enligt bild 3.
- 5) Anslut den röda kabeln till strömskenan på högra sidan, laddningsplattans plussida, och den svarta kabeln till den vänstra sidan enligt bild 4.
- 6) Montera vald ändstopp i skenan.

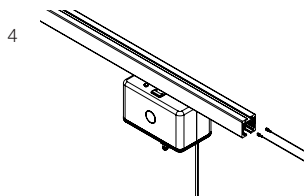
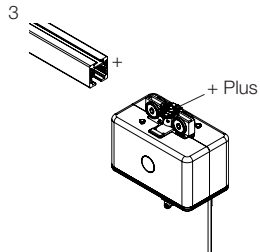
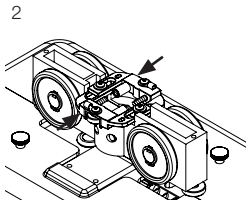
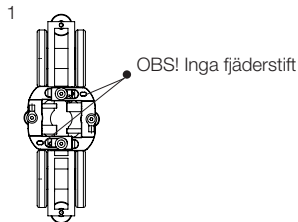



### Alternativ 3: Ändladdning (tillbehör)

Vid val av ändladdning skall lyften kompletteras med In-rail/end point charging (70200062). Laddaren som medföljer lyften ansluts och används.

- 1) Kontrollera att laddningspunkterna är inställda för laddningsstation. Laddningsplattan hålls ihop av fjäderstift, se bild 1.
- 2) Kontrollera att laddningsplattan fjädrar in och ut genom att trycka ihop laddningsplattan, se bild 2.
- 3) För in lyftmotorn i skenan så att plus på laddningspunkten hamnar på höger sida enligt bild 3.
- 4) Montera laddningsbleck enligt bild 4. OBS! Tryck in laddningsblecket (A) ca 50 mm om endast stoppbult används. Vid användning av justerbar ändstopps trycks laddningsblecket in ca 90 mm.
- 5) Montera medföljande skruvar som håller laddningsblecken, se bild 5 (B).
- 6) Anslut den röda kabeln till laddningsblecket på högra sidan, laddningsplattans plussida, och den svarta kabeln på vänstra sidan enligt bild 6.
- 7) Montera vald ändstopps i skenan.

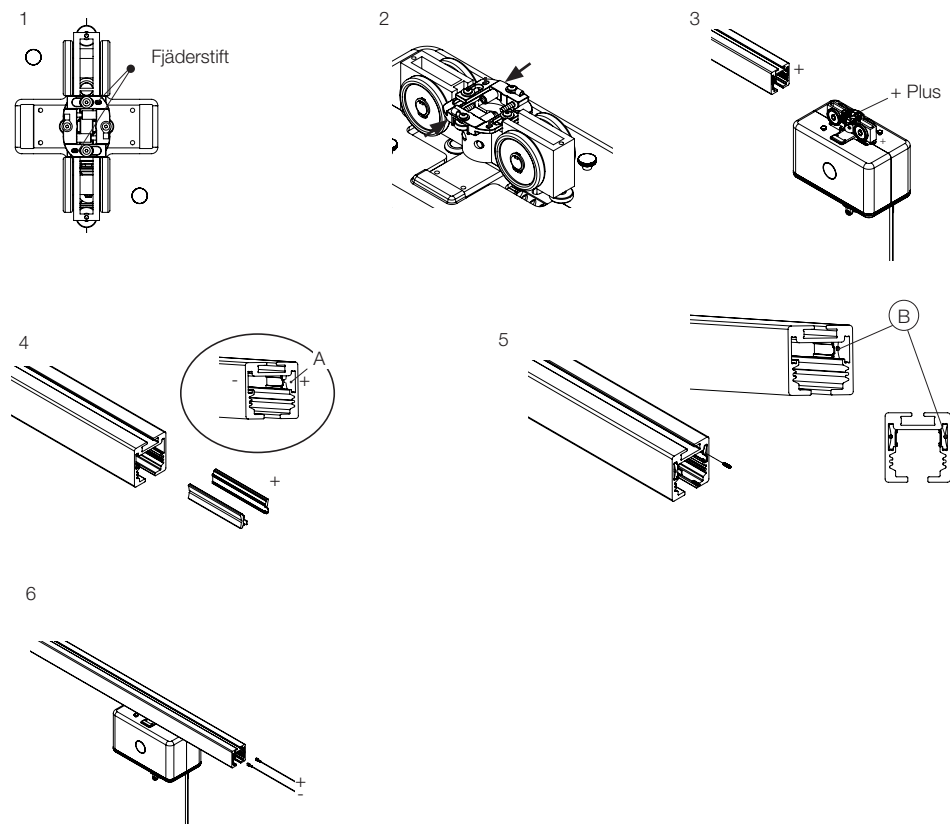

## Olika skensystem

Valet av skensystem styrs av vilket behov man har:

### Skensystem med full rumstäckning, ovanför mellanvägg till badrum

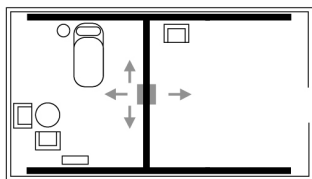

### Enkla skensystem, med kurvor och karusellväxel

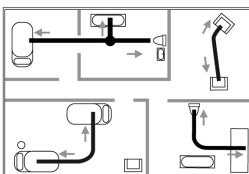

### Fristående lyftställning



## Slutlig inspektion

• Lyftmotorn måste installeras och kontrolleras av auktoriserad personal enligt instruktioner angivna av Direct Healthcare Group. Periodisk inspektion skall utföras minst en gång per år. Använd endast originalreservdelar.

Service och underhåll skall utföras enligt anvisningar i bruksanvisningen.

- Kontrollera att inga delar ligger kvar i emballaget.
- Inspektera lyften för att upptäcka eventuella tecken på skador.
- Kontrollera att nödstopsfunktionen fungerar genom att dra i nödstopsbandet och sedan trycka på upp- eller nedknappen. Om ingenting händer så fungerar nödstopsfunktionen.
- Kontrollera att lyftbandet ej har några tecken på skador samt kontrollera att inga sömmar släppt. Tryck på uppknappen och kör lyftbandet hela vägen upp. Tryck sedan på nedknappen och kör lyftbandet hela vägen ned.
- Testa lyftens funktion genom att lyfta en person (ej brukaren) med godkänd lyftsele. Kontrollera samtidigt att nödsänkningen fungerar med någon i lyften, se kapitlet Nödsänkning.
- Kontrollera att takskenan är utrustad med ändstoppar.
- Kontrollera att handkontrollens sladdar ej har tecken på slitage.
- Kontrollera att handkontrollens markeringar överensstämmer med lyftens funktioner.
- Användare av lyften ska alltid uppmärksamma och rapportera alla ovanliga ljud och vibrationer.

### OBS!

Innan lyften tas i bruk första gången måste den laddas i minst 3 timmar. Se kapitlet Laddning av lyftmotor.

RiseBasic levereras med nödstopsfunktionen aktiverad för att försäkra att batteriet ej laddas ur under transport och längre förvaring.

Förvara bruksanvisningen tillgänglig för användare av produkten.

Förvara alltid insexnyckeln för nödsänkning i närheten av lyften. Alla som använder lyften skall vara informerade om var insexnyckeln förvaras. OBS! Sitter på insidan av kåpan på lyftmotorn vid leverans.

# Att använda produkten



## Viktig information

---

- Användaren ska vara professionellt utbildad och ha god förståelse och kunskap vad gäller att förflytta brukaren med hjälpmedlet. Det är viktigt att använda rätt tillbehör och arbetstekniker vid förflyttningen. Det är även viktigt att aldrig lämna brukaren ensam under förflyttningen.
- Garantin gäller bara om reparationer eller ändringar utförs av auktoriserad personal.
- Lyften får ej komma i direkt kontakt med vatten.
- Lyften får ej laddas i våtutrymmen.
- För optimal funktion skall lyften inspekteras regelbundet. Se kapitlet Underhåll.
- Maxlasten får under inga omständigheter överskridas. Se under Teknisk information och på dekalen på lyften.
- Lyfttillbehören skall vara rätt utprovade i förhållande till brukarens behov och funktioner.
- Särskild försiktighet måste iakttas vid användning av starka strömkällor som diatermi och liknande så att exempelvis diatermikablar inte placeras på eller nära apparaten. Vid tveksamhet rådgör med utrustningsansvarig eller med leverantören.

## Före användning

- Kontrollera att lyftmotorn är rätt monterad i åkvagnen.
- Kontrollera skenans ändstoppar.
- Kontrollera urkrokningskyddens funktion.
- Kontrollera lyftrörelsen.
- Inspektera lyften för att upptäcka eventuella tecken på skador.
- Kontrollera att handkontrollen ej har tecken på slitage.
- Kontrollera att handkontrollens markeringar överensstämmer med lyftens funktioner.
- Kontrollera batteristatusen.









## Maxlast

Olika produkter i den sammansatta lyftenheten (lyft, lyftbygel, lyftsele och andra eventuella lyfttillbehör) kan ha olika tillåtna maxlaster. Det är alltid den lägsta tillåtna maxlasten på respektive produkt i den sammansatta lyftenheten som styr. Kontrollera alltid tillåten maxlast på lyft och lyfttillbehör före användning och kontakta din återförsäljare vid frågor.







## Beskrivning av funktioner och symboler

RiseBasic har många olika inbyggda funktioner vars indikation visas via en symbol på lyften eller handkontrollen. Varje funktion finns förklarad i respektive avsnitt i bruksanvisningen alternativt i bruksanvisning för aktuellt tillbehör. Produkten är även försedd med generella symboler.

### Etikettens symboler

	Läs bruksanvisningen		Får ej kasseras i hushållssoporna
	Överensstämmer med 93/42/EEG direktivet		Typ B, enligt skyddsgrad mot elektrisk chock
	Apparaten är avsedd för inomhusbruk		Klass II, dubbel isolering
	Uppfyller ISO 10535:2003 med ANSI/AAMI ES 60601-1:2005 och är certifierad enligt CSA-Z10535:2003 med CSA-C22.2 Nr. 60601-1		Läs alltid bruksanvisningen

### Produktens symboler

	Batteristatus		Nödstopp
	Lyften behöver service eller underhåll		Riktningsvisare åkmotor
	Överlast		Varning! Läs bruksanvisningen
	Läs bruksanvisningen		

## Laddning av lyftmotorn

### RiseBasic kan användas med tre olika laddningssystem:

1. Laddningsstation för laddning via handkontroll (standardutförande)
2. Skenladdning (tillbehör)
3. Ändladdning, via skena (tillbehör)

RiseBasic laddas med en fristående laddningsenhet som ansluts till laddningskabeln via en DC-plugg. Kom ihåg att laddningskabeln är lös och lätt kan förväxlas med andra laddningskablar. Kontrollera att rätt laddningskabel används, se under Teknisk information. För montering av laddningsenhet, se under Montering av laddningsenhet.

1) Lyftmotorn laddas via en laddningsstation som monteras på vägg. Placera handkontrollen i laddningsstationen. Laddningen indikeras på lyftmotorn genom att laddningslampan lyser under 4 minuter från aktivering. Laddningen fortsätter sedan tills batteriet är fullt.

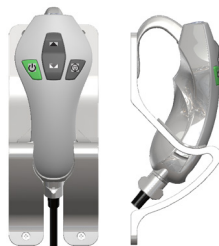

2) Vid skenladdning är lyftmotorn alltid under laddning vilket gör att den kan lämnas på valfri plats och kommer att laddas automatiskt.

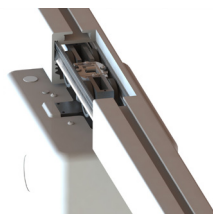

3) Vid ändladdning placeras lyften i laddningsstationen i änden på skenan. Om skensystemet är av traverstyp placeras sekundärskenan i den ände av primärskenan där laddningsstationen är placerad. Kontrollera att batterisymbolen tänds på lyften.

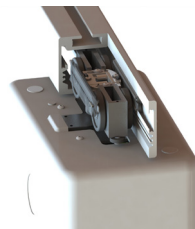

### Batteristatus laddningsstation

- Symbolen för batteriet lyser grönt när mer än 50 % av kapaciteten återstår
- Om batterisymbolen blinkar orange när lyften startas behöver batteriet laddas.
- Om batterisymbolen lyser orange och det samtidigt piper när lyften körs uppåt så är batteriet urladdat och behöver laddas omgående.
- När lyften aktiveras lyser batterisymbolen upp i 2 sekunder för att visa aktuell batteristatus.
- 6 sekunder efter varje aktivitet indikeras batteristatus i 2 sekunder. Endast vid laddning via handkontroll eller ändladdning.

### Laddningstatus, laddningsstation och ändladdning

När lyften placeras i laddningsläge piper lyften 2 gånger och symbolen för batteriet lyser grönt i 15 minuter.



### Batteristatus skenladdning

Symbolen för batteriet lyser grönt när mer än 50 % av kapaciteten återstår.

När lyften aktiveras lyser symbolen för batteriet grönt i 15 minuter.

Om batterisymbolen samt symbol för bruksanvisningen blinkar orange när lyften startas är strömkretsen för laddningssystemet bruten och behöver ses över av tekniker.

### Automatisk skenladdning

När lyften aktiveras lyser batterisymbolen i 15 minuter. Om laddningen misslyckas indikeras detta efter 4 minuter.

Batterisymbolen lyser grönt 15 minuter efter att laddningen startat.

### OBS!

Använd endast den laddare som tillhör lyftmotorn.

Ladda batterierna regelbundet för maximal livslängd. Låt inte batteriets laddningsnivå understiga 25 %, orange symbol på kontrollpanelen.

Nödstoppsfunktionen får ej vara aktiverad vid laddning.



**Batteribyte får endast utföras av auktoriserad personal.**

# Handkontroll

## Anslutning av handkontroll till lyftmotorn

Uttaget för handkontrollen är placerat på undersidan av lyftmotorn, bild 1. Tryck in handkontrollens stickkontakt ordentligt.

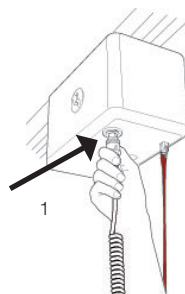

## Höjning/sänkning

Knapparna med de svarta pilarna höjer och sänker lyftbandet. Rörelsen avstannar så snart man släpper tryckknappen, bild 2.

Lyften kan även startas via knapparna för höjning och sänkning.

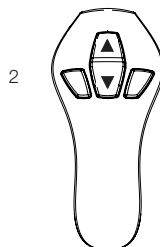

## On/Off via handkontroll

Handkontrollen är utrustad med en grön (ON) knapp för att slå på lyften och en knapp (OFF) för att stänga av lyften, bild 3. Lyften stänger automatiskt av efter ca 15 minuters inaktivitet. Normalt måste lyften aktiveras via den gröna (ON) knappen före användning.

## Nattbelysning

RiseAtlas är utrustad med en nattbelysning som aktiveras genom att ON knappen på handkontrollen hålls nedtryckt i 3 sekunder. LED lampan lyser i 15 minuter om den inte avaktiveras via OFF knappen på handkontrollen.

## Aktivera/starta lyftmotorn

Lyften slås på genom att trycka på den gröna (ON) knappen på handkontrollen eller Upp-/Ned-knapparna.

En symbol för batteriet tänds i ca 2 sekunder för att visa batteristatusen.

Om lampan ej tänds kontrollera att nödstoppsfunktionen ej är aktiverad.

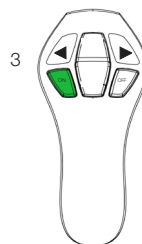

## Aktiv säkerhet

RiseBasic har ett inbyggt bandskydd vilket gör att lyftbandet måste vara belastat med minst 2 kg vikt för att kunna manövreras upp eller ned. Denna säkerhetsdetalj finns för att undvika att man kör in eller ut lyftbandet obelastat, vilket kan ge upphov till kortare fall vid senare lyfttillfälle.

RiseBasic stannar automatiskt när lyftbandet är obelastat, tex när lyftbygeln körs ned på en säng. Om detta inträffar måste lyftbandet belastas för att kunna köras ned eller upp.

Om lyftbandet tvinnar sig vid ett lyft, slår RiseBasic automatiskt ifrån och kan bara manövreras ned.

För att spara batteri stängs lyften automatiskt av efter ca 15 minuters inaktivitet.

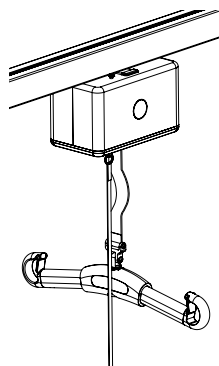

## Ändlägesbrytare

När H-adaptorn körs i toppläge går lyftbandet automatiskt ned 5 mm efter att knappen för upp har släppts.

## Informationspanel

Kontrollpanelen på lyftmotorns undersida visar en rad olika symboler. När en funktion aktiveras lyses motsvarande symbol upp. Mer information om respektive funktion finns nedan eller under avsnittet Felsökning.

### Batteristatus

Batteristatus visas i 2 sekunder då en lyft med ändladdning aktiveras, och i 15 minuter om lyften har skenladdning.



### Service/underhåll

Information om service och underhåll. Symbolen aktiveras när lyften har varit i bruk 12 månader.



### Överbelastningsskydd

RiseBasic är utrustad med ett överbelastningsskydd som hindrar lyften från att lyfta mer än angiven maxbelastning. Om lyften blir överlastad lyser symbolen för överlast och varnings-triangeln orange och en signal hörs. Händer detta är brukaren för tung för lyften.



### Läs bruksanvisningen

Boksymbolen aktiveras när användaren bör titta i bruksanvisningen. Boksymbolen tänds ofta i samband med annan symbol för att indikera att bruksanvisningen bör läsas innan lyften används igen.



### Nattbelysning

RiseBasic är utrustad med en nattbelysning som aktiveras genom att ON knappen på hand-kontrollen hålls nedtryckt i 3 sekunder. LED lampan lyser i 15 minuter om den inte avaktiveras via OFF knappen på handkontrollen.



### Varning

Varningstriangeln aktiveras när användaren bör titta i bruksanvisningen. Varningssymbolen tänds ofta i samband med annan symbol för att indikera att bruksanvisningen bör läsas innan lyften används igen. Som regel behöver tekniker kallas till plats när denna symbol är aktiverad.



## Förebyggande service/underhåll

När lyftmotorn varit i bruk i 12 månader kommer symbolen för service/underhåll automatiskt att tändas. Kontakta en av Direct Healthcare Group godkänd servicetekniker för underhåll och återställning.



## Nödstopp

**För aktivering av nödstoppsfunktionen:** Dra distinkt i det röda nödstoppsbandet, bild 1, och släpp sedan nödstoppsbandet.

**Vid återställning:** Tryck tillbaka nödstoppsbandets infästning till ursprungligt läge, bild 2.

När nödstoppsfunktionen är aktiverad syns en röd markering, bild 1, ovan nödstoppsbandet och dess vita plastdel.



**Om nödstoppsbandet hålls konstant neddraget kommer den elektriska nödsänkningen att aktiveras. När bandet släpps återgår lyften till nödstoppsläge.**

## Elektrisk nödsänkning

Om handkontrollen inte fungerar kan elektrisk nödsänkning aktiveras genom att nödstoppsbandet hålls neddraget, bild 1. Sänk brukaren till säker höjd och plats.



Elektrisk nödsänkning skall endast användas om inte handkontrollen fungerar.

Den elektriska nödsänkningen matar ut lyftbandet så länge nödstoppsbandet är neddraget. Observera lyften och brukaren under hela sänkrörelsen. I annat fall eller om nödvändigt skall den elektriska nödsänkningen avbrytas. Se alltid till att nödsänkningen sker till lämplig plats.

**Vid återställning:** Tryck plastknappen som det röda nödstoppsbandet är fastsatt i uppåt så att det klickar till, bild 2.

## Manuell nödsänkning/-höjning

Ta bort den plastkåpa som sitter på samma sida som nödstoppsbandet, bild 3. Placera medföljande insexnyckeln i avsett hål enligt bild 4. Vrid därefter moturs för sänkning och moturs för höjning av lyftbygeln. Se alltid till att nödsänkningen sker till lämplig plats.

**OBS!** Sänkningen sker mycket sakta.

**Vid återställning av manuell nödsänkning/-höjning:** Kontakta en av Direct Healthcare Group godkänd servicetekniker. Använd ej lyften!

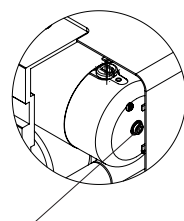
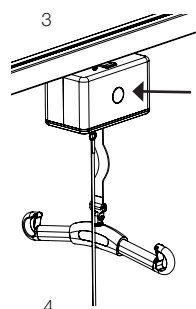
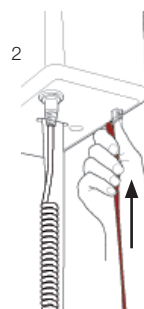
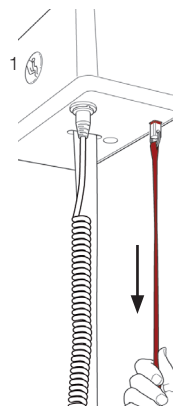

Placera insexnyckeln här

## Felsökning

### Om lyftväggen inte fungerar, kontrollera följande:

- Att nödstoppfunktionen inte är aktiverad.
- Att lyften är påslagen (ON) på handkontrollen (ett ljud skall höras).
- Att handkontrollen är rätt ansluten och stickkontakten ordentligt intryckt. Dra ut kontakten och tryck tillbaka den ordentligt.
- Att lyften inte står i laddningsläge. Lyften är spärrad för användning i laddningsläge.
- Att batteriet är laddat.
- Att lyftens laddare har ström. Laddningslampan på laddningsenheten skall lysa.
- Att lyftbandet är belastat.

Om lyften inte fungerar tillfredsställande kontakta din återförsäljare.

### Om lyften inte går ända upp till stopp, kontrollera följande:

- Att symbolen för överlast inte lysar.
- Att batterisymbolen inte varnar för låg batterispänning.

### Om lyften inte går nedåt, kontrollera följande:

- Att lyftbandet är belastat.
- Att batterisymbolen inte varnar för låg batterispänning.
- Att tryckknapparnas riktningssvare, pil upp och pil ned, är rätt.

### Om missljud hörs:

- Försök fastställa varifrån ljuden kommer. Tag lyften ur bruk och kontakta din återförsäljare.

### Symbolindikering:



Symbolen indikerar att lyften behöver besiktas, kontakta din återförsäljare.

Symbolen aktiveras när lyften har varit i bruk 12 månader.



Indikerar batteristatus.



Nödstoppsbatteri

- Lysar när 9 V batteri kopplats till lyften och 9 V batteri behöver bytas. Båda symbolerna lysar orange. En ljudsignal indikerar detta varje minut.



Skenladdning

- När boksymbol och batterisymbol blinkar är laddningsfunktionen ur funktion. Kontakten med laddaren är bruten.



Överbelastningsskydd

- Förhindrar överbelastning av lyften. Om lyften blir överlastad lysar symbolen för överlast och varningstriangeln orange och en signal hörs. Händer detta är brukaren för tung för lyften.

# Tillbehör

QuickTrolley625, artikelnummer 70200063

QuickTrolley625-90, artikelnummer 70200064

Cover to charger, artikelnummer 50400066

In-rail/end point charging, artikelnummer 70200062

IR remote controlling, artikelnummer 70200065

9V battery and cable, artikelnummer 70200047

Software for diagnostics, artikelnummer 70200048

Parking Placard, artikelnummer 50400048



Svenska

## Lyftselar

I Direct Healthcare Groups SystemRoMedic™ sortiment finns ett brett urval av funktionella och bekväma kvalitetslyftselar anpassade för olika typer av lyft och för brukare med olika behov. Lyftselarna finns i flera olika material och i storlekar från XXS till XXL. Det finns också särskilda lyftselmodeller i XXXL och XXXXL för extremt stora och tunga brukare. Alla modeller är säkra och mycket enkla att använda.



## Lyftbyglar

SlingBar är en tvåpunktsbygel i aluminium som finns i 4 varianter med olika bredd. Alla varianter av SlingBar har säkra urkrokningskydd som förhindrar att lyftbanden/öglorna kryper ut ur lyftbygeln och alla varianter kan användas med brukare som väger upp till 300 kg. Sidobyglarna SlingBarSpreader M, som finns som tillbehör, används för att skapa ökat utrymme i en lyftsele som används tillsammans med en SlingBar tvåpunktsbygel. SlingBarSpreader M öppnar upp lyftselen och ger en mer tillbakalutad ställning.

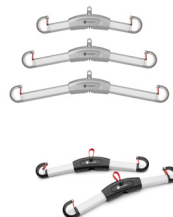

SlingBar XS (250 mm), artikelnummer 70200071

SlingBar S (350 mm), artikelnummer 70200001

SlingBar M (450 mm), artikelnummer 70200002

SlingBar L (600 mm), artikelnummer 70200003

SlingBarSpreader M, artikelnummer 70200042

BariBar, artikelnummer 70200072

StretcherBar, artikelnummer: 70200006, och StretcherSling, artikelnummer 46502007, för lyft i liggande position

Sling bar RFL X4, Fyrpunktsbygel, artikelnummer 70200017

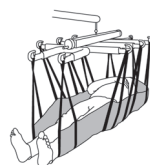

## Vågar

Direct Healthcare Groups SystemRoMedic™ vågar Charder MHS2500 används tillsammans med stationär eller mobil lyft för att väga brukare.

Artikelnummer 70100002 (300 kg)

Artikelnummer 70100003 (400 kg)



## Positioneringshjälpmedel

I Direct Healthcare Groups SystemRoMedic™ sortiment finns ett brett urval av funktionella, bekväma och högkvalitativa positioneringshjälpmedel anpassade för olika typer av förflyttningar och för brukare med olika behov.

# Underhåll

Lyften ska genomgå noggrann kontroll minst en gång per år. Kontrollen utförs av auktoriserad personal i enlighet med Direct Healthcare Groups servicemanual.

Reparation och underhåll får endast utföras av auktoriserad personal som använder originalreservdelar.



Uttjänta batterier lämnas till närmaste miljövårdsanläggning för återvinning eller återsändes till Direct Healthcare Group eller till återförsäljare av Direct Healthcare Groups produkter.

## Rengöring

Vid behov, rengör lyften med varmt vatten eller tvållösning och se till att hjulen är fria från smuts och hår. Använd inte rengöringsmedel som innehåller fenol eller klor då detta kan skada aluminiumet och plastmaterialen. Vid behov av desinficering kan 70 % etanol, 45 % isopropanol eller liknande användas.

## Förvaring och Transport

Då lyften inte ska användas under en längre tid ex vid transport rekommenderar vi att man drar i nödstopsbandet. Lyften bör transporteras och förvaras i  $-10^{\circ}\text{C}$  till  $+50^{\circ}\text{C}$  samt ej över normal luftfuktighet, 30%-75%. Lufttrycket ska ligga mellan 700 hPa och 1060 hPa. Låt lyften nå rumstemperatur innan batterierna laddas eller lyften används.

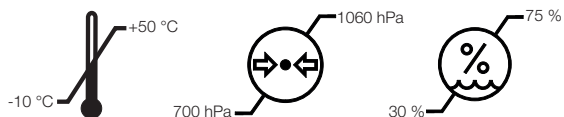

## Serviceavtal

Direct Healthcare Group erbjuder möjlighet att teckna serviceavtal för underhåll och återkommande provning av er lyftenhet. Kontakta din lokala Direct Healthcare Grouprepresentant.

# Teknisk information

<b>Lyfthastighet</b>	2,0 cm/s (3,0 cm/s), 1,5 inch/s (2,0 inch/s) med (utan) belastning
<b>Batterier</b>	24 V DC (20 st 1,2 V DC) 3,2 Ah. NiMH20XA3200
<b>Laddare IN</b>	Mascot 2240: 100-240 V AC/ 50-60 Hz max 0,55 A. FW7218M/24: 100-240 V~/50-60 Hz/250 mA/25 VA
<b>Laddare UT</b>	Mascot 2240: 24 V DC/ ± 0,3 Max 0,5 A, FW7218M/24: 24 V---/0,5 A/12 VA
<b>Lyftmotor</b>	24 V DC
<b>Motorkåpa</b>	Flamsäker ABS plast
<b>Ljudnivå, med belastning</b>	Upp: 50 dB(A), ner: 51 dB(A)
<b>Handkontroll</b>	Elektrisk
<b>Nödsänkning</b>	Manuell och elektrisk
<b>Lyftområde</b>	2000 mm
<b>Vikt</b>	6,8 kg,
<b>Skyddsklass, lyftmotor</b>	IP 20
<b>Skyddsklass, handkontroll</b>	IP X4
<b>Mått lyftmotor</b>	266 x 151 x 156 mm
<b>Intermittent drift</b>	Op 10/90, aktiv drift max 2 min. drift: Av en tid på 100, får aktiv tid vara högst 10.
<b>Förväntad livslängd</b>	10 år
<b>Tryckkraft handkontroll</b>	4 N
<b>Maxlast RiseBasic440M</b>	200 kg
<b>Maxlast RiseBasic300M</b>	138 kg

Medicinteknisk klass I produkt. Produkten uppfyller kraven i det medicintekniska direktivet 93/42/EEG.

## Serienummer



## Detaljbeskrivning

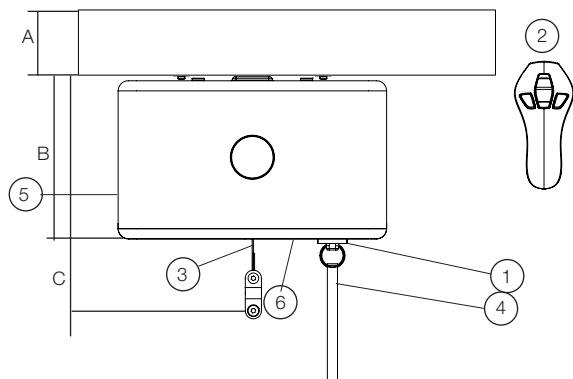

1. Uttag för handkontroll
2. Handkontroll
3. Lyftband
4. Nödstopp och elektrisk nödsänkning
5. Manuell nödsänkning/-höjning
6. Kontrollpanel

A. Skena 64–160 mm

B. Lyftmotorns bygghöjd 160 mm

C. Inbyggnadsmått 230 mm

Inbyggnadsmått med SlingBar M: 327 mm

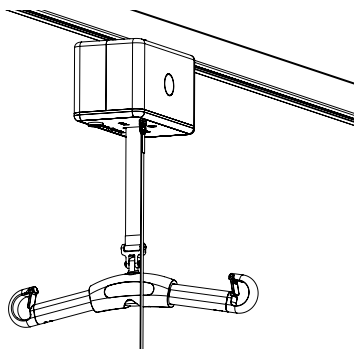

**Maks belastning:**  
**RiseBasic300M: 138 kg**  
**RiseBasic440M: 200 kg**

Takheismotoren RiseBasic er utviklet for smidige forflytninger av brukere mellom to enheter. Produktet utnyttes best sammen med rett løftetilbehør. Takheismotoren monteres i passende skinneresystem for å takle de fleste behov. Skinneresystemet kan bestå av rette skinner med eller uten svinger eller traverssystemer. Det er også mulig å forflytte brukeren mellom to rom.

Direct Healthcare Groups produktserie SystemRoMedic inngår blant annet løftere og løfteseler. SystemRoMedic innebærer en helhetstankegang rundt forflytninger som er oppdelt i fire kategorier: overflytning, posisjonering, støtte og løft.



## Sikkerhetskontroll

### Visuell inspeksjon

Gjør regelmessige funksjonskontroller på løfteren. Kontroller at materialet er helt og skadefritt.

### Før bruk

Kontroller at løfteren er korrekt montert.

Kontroller at takskinnen er utstyrt med endestoppere.

Kontroller innfestingen av løftebøylen samt at avkrokingsvernet fungerer som det skal.

Kontroller løftebevegelsen.

Sjekk takheisen for å forsikre deg mot eventuelle tegn på skader.

Kontroller at håndkontrollen ikke har tegn på slitasje.

Kontroller at merkingen/pilene på håndkontrollen stemmer overens med heisens funksjoner.

Kontroller batteristatusen.



## Les alltid brukermanualen

Les alltid brukermanualene for alle hjelpemidler som benyttes i en forflytning.

Oppbevar brukermanualene tilgjengelig for brukere av produktet.

Løfteren får bare benyttes av personer som fått opplæring i håndteringen av løfteren.

Det er strengt forbudt å modifisere originalproduktet.

# Montering

## Utpakking og kontroll

### I forpakningen med RiseBasic inngår følgende:

- 1 stk RiseBasic takheismotor
- 1 stk Håndkontroll
- 2 stk Manualer - Brukermanual, Monteringsanvisning for sikring
- 1 stk Ladestasjon
- 1 stk Nøkkel for manuell nødsenk (sitter på dekslet).

Kontroller at ingen deler ligger igjen i emballasjen.  
Sjekk takheisen for å forsikre deg om at den er skadefri.

## Transport og oppbevaring

Før levering demonteres sikringen fra heismotoren for å hindre at batteriet lades ut under transport eller lengre perioder med oppbevaring.



Monter sikringen på plass i takheisen i samsvar med medfølgende monteringsanvisning.

## Installasjon av takheismotor

OBS! Takheismotoren må installeres og kontrolleres av autorisert personell i samsvar med instruksjoner som er spesifisert av Direct Healthcare Group. Periodisk inspeksjon skal utføres minst en gang per år. Bruk kun originalreservedeler. Service og vedlikehold skal utføres i samsvar med instruksjonene i manualen.

Før heismotoren tas i bruk for første gang må den lades i minst 3 timer. Takheismotoren leveres med sikringen demontert. Før første installasjon åpnes dekslet og en 10A flatsikring monteres. Sikringen følger med i egen pose. Takheisen er fabrikkinnstilt på konstant skinnelading som standard. Ved installasjon for skinnelading må skinnene i systemet suppleres med strømskinner. Vær oppmerksom og forsiktig under installasjonen av takheisen slik at ladehjulene ikke får kontakt med skinnen. Feilinstallasjon kan ødelegge ladeenheten og føre til kortslutning.



Endringer i ladealternativene må utføres av autorisert personell i samsvar med instruksjonene som er spesifisert av Direct Healthcare Group.



## Nødstoppsbånd

Når heisen er installert i skinnesystemet skal man utføre justering av nødstoppsbåndet. Nødstoppsbåndet skal justeres slik at høyden på båndet ikke er i veien for brukeren under et normalløft, samt at båndet er lett tilgjengelig for alle brukere. Båndet klippes av med en saks og brennes i enden for ikke å rakne.

Vi anbefaler en høyde på 1800 mm fra gulv.

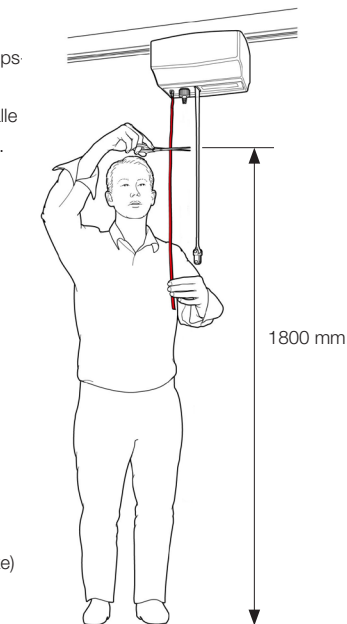

Norsk

## Montering av ladeenhet

I forpakningen for ladestasjonen inngår følgende:

- Holder
- Ladekopp
- Ladringsenhet
- Stikkontakt

Ladringsenhet for EU, UK, US/Japan og Australia medfølger.  
(festelement mellom ladestasjonen og vegg/frittstående skinne medfølger ikke)



### Ladestasjonen

- Fest holderen til ladestasjonen på veggen/frittstående skinne. Anbefalt høyde er 110-120 cm fra gulvet.
- Monter kabelfestene med ladekabelen på undersiden av ladekappen.
- Fest den medfølgende håndkontrollen i ladestasjonen og ledningen i takheismotoren. Kontroller ladefunksjonen.

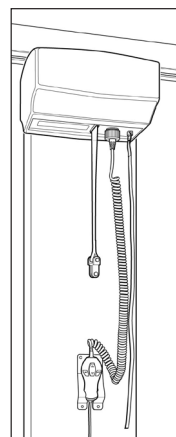

## Alternativ 2: Konstant skinnelading (Tilbehør)

Velger man dette alternativet skal takheismotoren suppleres med (70200062) og strømskinner før den monteres. Bruk laderen som følger koble denne til strømskinnene.



OBS! Endringer i ladealternativene må utføres av autorisert personell i samsvar med instruksjonene som er spesifisert av Direct Healthcare Group.

- 1) Still inn ladepunktet for skinnelading; ladeplaten holdes ikke sammen med fjærstiften, se bilde 1. Ladepunktene for skinnelading stilles i rett posisjon ved å fjerne stiften som holder ladeplaten i smalt leie. Deretter må dipswitchen på kretskortet justeres for den valgte ladefunksjonen.
- 2) Kontroller at ladeplaten fjærer ut og inn ved å trykke dem sammen, se bilde 2
- 3) Kontroller at skinnen har monterte strømskinner (montering av strømskinner er beskrevet i installasjonsboken for MilkyWay).
- 4) Før inn takheisen i skinnen slik at pluss (+) på ladepunktene er på høyre side i samsvar med bilde 3.
- 5) Fest den røde kabelen til strømskinnen på høyre side (ladeplattens plusside) og den sorte kabelen til den venstre siden, se bilde 4.
- 6) Monter valgt endestopp i skinnen.

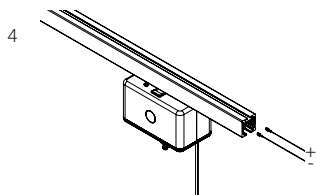
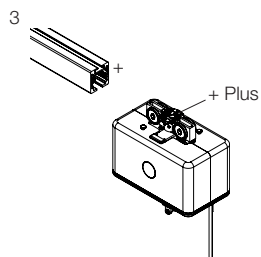
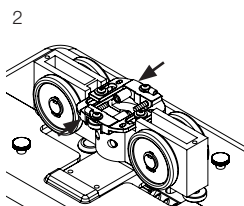
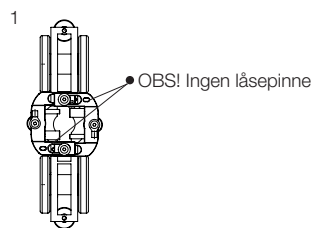

### Alternativ 3: Endelading/Ladestasjon i skinne (Tilbehør)

Velger man alternativet for endelading/Ladestasjon i skinne skal takheismotoren suppleres med (70200062). Laderen som følger med takheisen, koble denne til strømskinnene.

- 1) Kontroller at ladepunktene er innstilt for ladestasjon; ladeplaten holdes sammen av fjærstiften, se bilde 1.
- 2) Kontroller at ladeplaten fjærer ut og inn ved å trykke dem sammen, se bilde 2
- 3) Før inn takheisen i skinne slik at pluss (+) på ladepunktene er på høyre side i samsvar med bilde 3.
- 4) Monter ladekontaktene i samsvar med bilde 4. OBS! Trykk inn ladekontaktene (A) ca 50 mm, men bare hvis du bruker stoppebolt. Skal systemet ha justerbar endestopp skal ladekontakten trykkes inn ca 90 mm.
- 5) Monter de medfølgende skruene som holder ladekontaktene på plass, se bilde 5 (B).
- 6) Fest den røde kabelen til ladekontakten på høyre side (ladeplattens plusside) og den sorte kabelen på venstre side, se bilde 6.
- 7) Monter valgt endestopp i skinnen.

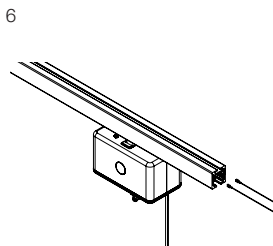
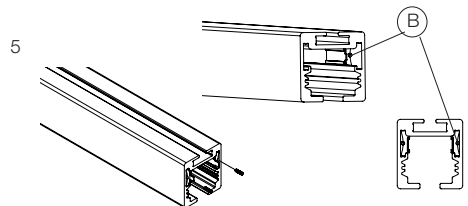
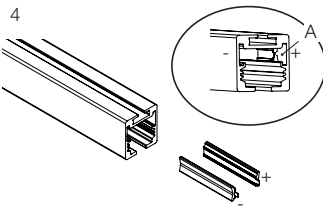
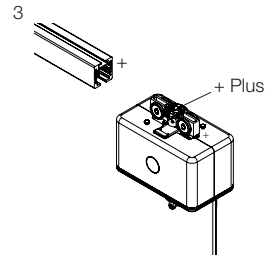
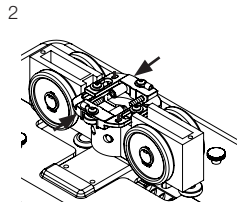
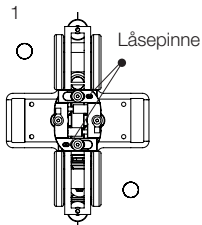

## Ulike skinneresystem

Valget av skinneresystem styres av hvilket behov man har.

### H-system i soverom og bad

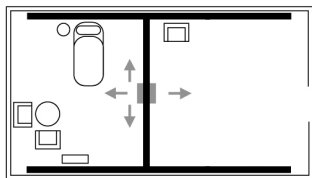

### Skinnebaner, kurver, skinneveksler

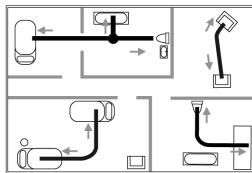

### Frittstående skinnebane



## Sluttkontroll

- Takheismotoren må installeres og kontrolleres av autorisert personell i samsvar med instruksjonene som er spesifisert av Direct Healthcare Group. Periodisk inspeksjon skal utføres minst en gang per år. Bruk kun originalreservedeler. Service og vedlikehold skal utføres i samsvar med instruksjonene i manualen.
- Kontroller at det ikke ligger løse deler igjen i emballasjen.
- Sjekk takheisen for å forsikre deg mot eventuelle tegn på transportskader.
- Kontroller at nødstoppen fungerer ved å trekke den ut for deretter trykke på opp- eller nedknappen. Hvis takheisen står stille, fungerer nødstoppen som den skal.
- Kontroller at løftebåndet ikke har synlige tegn på skader og at alle sømmer er intakte. Trykk på oppknappen og kjør løftebåndet hele veien opp. Trykk så på nedknappen og kjør løftebåndet hele veien ned.
- Test takheisen ved å løfte en person (ikke brukeren) med en godkjent løftesele. Kontroller samtidig at funksjon for nødsenk fungerer med noen i takheisen, se kapittelet om nødsenk.
- Kontroller at taksinnen er utstyrt med endestoppere!
- Kontroller at ledningene på håndkontrollen ikke har tegn på skade eller slitasje.
- Kontroller at merkingen/pilene på håndkontrollen stemmer overens med heisens funksjoner.
- Førere av takheisen skal alltid være oppmerksomme og rapportere alle uvanlige lyder og vibrasjoner.

### OBS!

Før heismotoren tas i bruk for første gang må den lades i minst 3 timer. Se kapittelet Lading av takheismotoren.

RiseBasic leveres med aktivert nødstopp for å hindre at batteriet lades ut under transport eller lengre perioder med oppbevaring.

Oppbevar manualen lett tilgjengelig for alle brukere av produktet.

Oppbevar alltid nøkkelen for nødsenk i nærheten av takheisen. Alle som bruker heisen skal være informert om hvor denne nøkkelen oppbevares. OBS! Nøkkelen sitter på siden av takheisen når den leveres.

# Å bruke produktet



## Viktig informasjon

---

- Førere av produktet skal være profesjonelt opplært og ha god forståelse og kunnskap om det å forflytte brukeren ved hjelp av hjelpemiddelet. Det er viktig å bruke rett tilbehør og arbeidsteknikk under forflytningen. Det er også viktig at man aldri lar brukeren være alene under forflytningen.
- Garantien gjelder bara når reparasjoner eller endringer utføres av autorisert personell.
- RiseBasic skal ikke være i direkte kontakt med vann.
- RiseBasic skal ikke lades i våtrom.
- For optimal funksjonalitet skal takheisen inspiseres regelmessig. Se kapittelet Vedlikehold.
- Maks brukervekt får under ingen omstendigheter overstiges. Se mer under Teknisk informasjon og på produktmerkingen på takheisen.
- Løftetilbehøret skal være testet og tilpasset i forhold til brukerens behov og funksjonsnivå.
- Vær spesielt forsiktig når man bruker takheisen i nærheten av sterke strømkilder som f. eks diatermi eller lignende. Plasser aldri diatermikabler i nærheten av eller på takheisen. Har du spørsmål om dette, ta kontakt med leverandøren.

## Før bruk

- Kontroller at løfteren er korrekt montert.
- Kontroller at taksinnen er utstyrt med endestoppere.
- Kontroller innfestingen av løftebøylen samt at avkrokingsvernet fungerer som det skal.
- Kontroller løftebevegelsen.
- Sjekk takheisen for å forsikre deg mot eventuelle tegn på skader.
- Kontroller at håndkontrollen ikke har tegn på slitasje.
- Kontroller at merkingen/pilene på håndkontrollen stemmer overens med heisens funksjoner.
- Kontroller batteristatusen.









## Maksimumslast

De ulike produktene i den sammensatte løfteenheten (løfter, løftebøyle, løftesele, vekt og eventuelt annet løftetilbehør) kanha forskjellige maksimumslaster. Det er alltid den minste maksimumslasten på det respektive produktet i den sammensatte løfteenheten som er avgjørende. Kontroller alltid tillatt maksimumslast på løfter og løftetilbehør før bruk og kontakt din forhandler hvis du har spørsmål.







## Beskrivelse av funksjoner og symboler

RiseAtlas har mange ulike innebygde funksjoner. Hver funksjon finnes forklart i respektive avsnitt i manualen, alternativt i manualen for aktuelt tilbehør. Nedenfor finnes en kort forklaring på hvilke funksjoner som er tilgjengelige for personell og brukere.

### Etikettens symboler

	Les manualen		<b>Må ikke kastes sammen med husholdningsavfall</b>
	Samsvarer med direktiv 93/42/EEG		Type B, i samsvar med vernegrad mot elektrisk sjokk.
	Apparatet er beregnet for å brukes innendørs.		Klasse II utstyrt.
	Conforms to ISO 10535:2003 with ANSI/AAMI ES 60601-1:2005 and is certified to CSA-Z10535:2003 with CSA-C22.2 No. 60601-1		<b>Les alltid bruksanvisningen</b>

### Produktsymboler

	Batteristatus		Nødstop
	Takheisen trenger service eller vedlikehold.		Retning kjøre motor
	Overlast		Advarsel. Les manualen!
	Les manualen		

## Lading av takheismotoren

### RiseBasic kan benyttes med tre ulike ladesystemer:

1. Ladestasjon for lading via håndkontroll (Standard)
2. Konstant skinnelading (Tilbehør)
3. Lading i ladestasjon/endelading, via skinne (Tilbehør)

RiseBasic lades med en frittstående ladeenhet som kobles til ladekablene via en DC-plugg. Husk at ladekabelen er løs og kan forveksles med andre ladekabler. Kontroller at man bruker rett ladekabel, se mer under Teknisk informasjon. For montering av ladeenhet, se mer under Montering av ladeenhet.

1) Takheismotoren lades via en ladestasjon som monteres på veggen. Plasser håndkontrollen i ladestasjonen. Ladingen indikeres på takheisen ved at ladelampen lyser i under fire minutter fra aktivering. Ladingen fortsetter til batteriet er fullt.

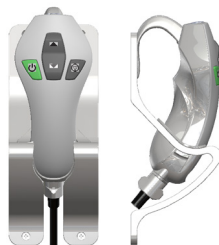

2) Ved konstant skinnelading er takheisen alltid under lading hvilket gjør at den kan plasseres på valgfri plass og vil lades automatisk.

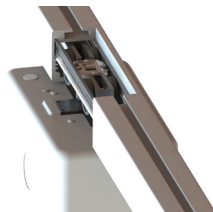

3) Ved lading i ladestasjon plasseres takheisen i ladestasjonen i enden av skinnen. Hvis skinnesystemet er et traverssystem, plasseres sekundærskinnen i den enden av primærskinnen der ladestasjonen er plassert. Kontroller at batterisymbolet tennes på takheisen.

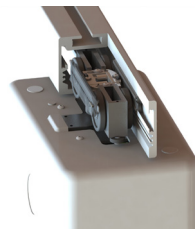

### Batteristatus ladestasjon

- Symbolet for batteri lyser grønt når det er mer enn 50 % igjen av kapasiteten.
- Hvis batterisymbolet blinker oransje når takheisen startes opp, trenger batteriet lading.
- Hvis batterisymbolet lyser oransje og det samtidig piper når takheisen kjøres oppover, er batteriet utladet og behøver lading omgående.
- Når takheisen aktiveres lyser batterisymbolet opp i to sekunder for å vise aktuell batteristatus.
- Seks sekunder etter hver drift lyser batterisymbolet i to sekunder for å indikere den nåværende batteristatusen.  
Kun håndkontrolllading eller sluttpunktslademodus.

### Ladetilstand (håndkontrolllading og sluttpunktslading)

Når håndkontrollen er plassert i ladestasjonen, høres to pipelyder og Det grønne lyset skal stå på i 15 minutter.



### Batteristatus konstant skinnelading

Symbolet for batteri lyser grønt når det er mer enn 50 % igjen av kapasiteten.

Når takheisen aktiveres lyser symbolet for batteri grønt i 15 min.

Hvis batterisymbolet samt boksymbolet blinker oransje når takheisen startes, er strømkretsen for ladesystemet brutt og trenger tilsyn av en tekniker.

### Aktiv lading deteksjon (In-rail lading)

Etter aktivering vil løfteenheten lyse batterisymbolet i 15 minutter og etter 4 minutter skal laderen slås på. Hvis løfteenheten mangler, vil laderen begynne å indikere etter 4 minutter. Grønn 15 minutter etter aktivering.

### OBS!

Bruk bare laderen som tilhører takheismotoren.

Lad batteriene regelmessig for maksimal levetid. La ikke batteriets ladenivå understige 25 % (oransje symbol på kontrollpanelet.)

Nødstopp skal ikke være aktivert under lading.



**Batteribytte får kun utføres av autorisert og godkjent personell.**



## Håndkontroll

### Tilkobling av håndkontroll på takheismotoren

Kontakten for håndkontrollen er plassert på undersiden av løfteren, bilde 1. Trykk inn kontakten ordentlig.

### Heving/senking

Knappene med de sorte pilene hever og senker løftebåndet. Bevegelsen stopper opp så snart man slipper trykk-knappen, bilde 2. Løfteren kan også aktiveres med knapper for å heve / senke.

### On/Off via håndkontrollen

Håndkontrollen er utstyrt med en grønn (ON) knapp for å slå på takheisen og en knapp for å slå den av (OFF), bilde 3. Takheisen slås av automatisk etter ca 15 minutters inaktivitet. Normalt må takheisen aktiveres via den grønne (ON) knappen før bruk.

### Nattlys

RiseAtlas er utstyrt med nattlys som aktiveres via ON knappen på håndkontrollen som holdes nedtrykt i 3 sekunder. LED-lampen lyser i 15 minutter hvis den ikke deaktiveres via OFF knappen på håndkontrollen.

### Aktiver / starte løftemotoren

Takheisen slås på ved å trykke på den grønne (ON) eller opp- eller ned-knappen på håndkontrollen. Symbolet for batteri lyser i ca 2 sekunder for å vise batteristatusen. Hvis lampen ikke lyser kontroller at nødstopp ikke er aktivert.

### Aktiv sikkerhet

Takheisen slås på ved å trykke på den grønne (ON) knappen på håndkontrollen. Symbolet for batteri lyser i ca 2 sekunder for å vise batteristatusen. Hvis lampen ikke lyser kontroller at nødstopp ikke er aktivert.

RiseBasic har en innebygd beskyttelsesfunksjon for løftebåndet. For å kunne manøvreres opp eller ned må det belastes med min 2 kg vekt.

Denne smarte sikkerhetsdetaljen hindrer at båndet kjøres opp eller ned uten belastning, som igjen kan føre til kortere fall/ujevne løft ved senere anledninger.

RiseBasic stopper automatisk når løftebåndet er uten belastning, f. eks når løftebøylen kjøres ned på en seng. Hvis dette inntreffer må løftebåndet strekkes for å kunne kjøres ned eller opp.

Hvis løftebåndet tvinner seg under et løft, slås RiseBasic automatisk av og kan bare manøvreres ned. For å spare batteri slås takheisen automatisk av etter ca 15 minutters inaktivitet.

### Spenningsfrigjøring

Når toppgrensebryteren er aktivert, vil den vri på stroppen 5 mm for å tømme trykk fra bryteren. Denne handlingen vil finne sted etter at opp-knappen er deaktivert.

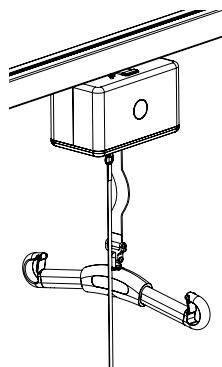
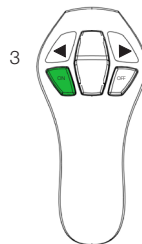
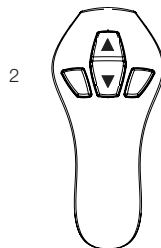
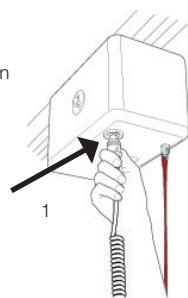

## Informasjonspanel

Kontrollpanelet på takheisens underside viser flere ulike symboler. Symbolene lyser opp når en funksjon aktiveres. Mer informasjon om de respektive funksjonene finnes nedenfor, eller under avsnittet Feilsøking.

### Batteristatus

Batteristatus vises i 2 sekunder når en takheis med endelading/lading i ladestasjon aktiveres og i 15 minutter når takheisen har konstant skinnelading.



### Service/vedlikehold

Informasjon om service og vedlikehold. Symbolet aktiveres når takheisen har vært i bruk i 12 måneder.



### Overbelastningssensor med varsel

RiseAtlas er utstyrt med en overbelastningssensor med varsel som hindrer takheisen å løfte mer enn maks brukervekt. Et symbol for overbelastning samt advarselstrekanten slås på og man hører en varslingslyd. Når dette symbolet aktiveres er det en indikasjon på at personen er for tung.



### Les manualen

Boksymbolet aktiveres når fører/personell bør lese i manualen. Boksymbolet slås ofte på i sammenheng med andre symboler for å indikere at manualen bør leses før takheisen brukes igjen.



### Nattlys

RiseAtlas er utstyrt med nattlys som aktiveres via ON knappen på håndkontrollen som holdes nedtrykt i 3 sekunder. LED-lampen lyser i 15 minutter hvis den ikke deaktiveres via OFF knappen på håndkontrollen.



### Nødstoppsfunksjon

Noen modeller av RiseAtlas er utstyrt med et ekstratilbehør som gjør at et symbol lyser i underkant av 30 sekunder når nødstoppsfunksjonen aktiveres. Hver gang motoren slås på via håndkontrollen vil denne lampen lyse.



### Advarsel

Varselstrekanten aktiveres når personellet bør se i manualen. Varselsymbolet lyser ofte i sammenheng med andre symboler for å indikere at manualen bør leses før takheisen brukes igjen. Som regel trenger man å tilkalle tekniker når dette symbolet er aktivert.



## Forebyggende service/vedlikehold

Når takheismotoren har vært i bruk i 12 måneder tennes symbolet for service/vedlikehold automatisk. Kontakt en servicetekniker som er godkjent av Direct Healthcare Group for vedlikehold og justering/gjeninnstilling.

## Nødstopp

**Før aktivering av nødstopp:** Trekk bestemt i det røde nødstoppsbåndet, bilde 1, og slipp så båndet igjen.

**Ved tilbakestilling:** Trykk tilbake innfestingen til nødstoppsbåndet til utgangsleie, bilde 2.

Når nødstoppfunksjonen er aktivert, er en rød indikator synlig, fig 1, ovenfor nødstopp stropp og en hvit plast-knappen.



**Hvis nødstoppsbåndet holdes konstant nede kommer den elektriske nødsenken til å aktiveres. Når båndet slippes går takheisen i nødstoppsleie.**

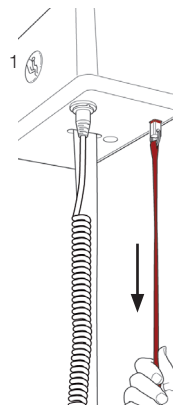

## Elektrisk nødsenk

Hvis håndkontrollen ikke fungerer kan elektrisk nødsenk aktiveres ved å holde nødstoppsbåndet nedtrykket, bilde 1. Senk brukeren til sikker høyde og plass.



**Elektrisk nødsenk skal bare benyttes hvis ikke håndkontrollen fungerer.**

Den elektriske nødsenken mater ut løftebåndet så lenge nødstoppsbåndet er trukket ned. Vær oppmerksom på at senkingen fortsetter. Ved andre tilfeller skal den elektriske nødsenken avbrytes. Vær oppmerksom på at nødsenk skjer på passende plass.

Ved tilbakestilling: Trykk plastknappen som det røde båndet er festet i oppover slik at det klikkes på plass, bilde 2.

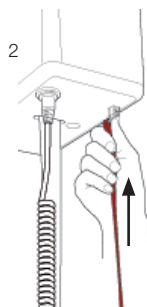

## Manuell nødsenk/heving

Ta bort plastdekslet som sitter på samme side som nødstoppsbåndet, bilde 3. På innsiden av dekslet finnes en unbrakonøkkel. Ta ut unbrakonøkkelen, og sett den i hullet, se bilde 4. Vri deretter mot høyre (retning med klokka) for senking og venstre (retning mot klokka) for heving av løftebøylen. Nødsenk skal alltid skje på passende plass.

**OBS!** Senkingen skjer i et meget rolig tempo.

**Ved tilbakestilling av manuell senking/heving:** Kontakt en servicetekniker som er godkjent av Direct Healthcare Group. Bruk da ikke takheisen.

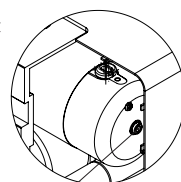
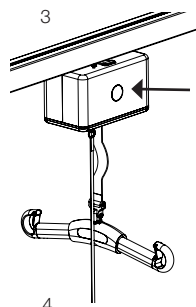

Unbrakonøkkelen

## Feilsøking

### Hvis heisfunksjonen ikke fungerer, kontroller følgende:

- At nødstoppen ikke er aktivert. På noen modeller lyser nødstoppsymbolet.
- At takheisen er slått på (ON) på håndkontrollen (man skal høre en lyd).
- At håndkontrollen er rett koblet og skikkelig satt godt inn i kontakten. Trekk ut kontakten og sett den tilbake igjen ordentlig.
- At takheisen ikke står til lading. Takheisen er utstyrt med sperre slik at den ikke kan brukes under lading.
- At batteriet er ladet.
- At laderen til takheisen har strøm. Ladelampen på ladeenheten skal lyse.
- At løftbåndet er belastet.

Hvis takheisen ikke fungerer tilfredsstillende kontakt din forhandler.

### Hvis takheisen ikke går hele veien opp til stopp, kontrollere følgende:

- At symbolet for overlast ikke lyser.
- At batterisymbolet ikke varsler for lav batterispenning.

### Hvis takheisen ikke går nedover, kontroller følgende:

- At løftbåndet er belastet.
- At batterisymbolet ikke varsler for lav batterispenning.
- At trykknappene viser rett retning - pil opp og pil ned etc.

### Hvis man hører lyder fra takheisen:

- Forsøk å lokalisere hvor lyden kommer ifra. Ikke bruk takheisen og kontakt din forhandler.

### Symbolindikering:



Symbolet indikerer at takheisen trenger sjekk, kontakt din forhandler.  
Symbolet tennes etter 6-12 måneder.



Indikerer batteristatus.



Nødsperringsbatteri

- Lys opp når tilbehør med 9V-batteri er tilkoblet og strømmen i 9V-batteriet er lavt (må endres). Begge symbolene lyser gult. Lyd bør indikere (pip) hvert minutt.



In-rail lading

- Når boksymbolet lyser og batterisymbolet blinker, er ladefunksjonen ikke i bruk. Ingen kontakt med laderen.



Overbelastningsbeskyttelse

- Forhindrer at heisen løfter mer enn maksimal last. Hvis dette skjer Et signal for overbelastning og en advarseltrekant lyser (gul) et signal høres. Hvis dette symbolet er aktivert, er brukeren for tung.

## Tilbehør

QuickTrolley625, article no.: 70200063

QuickTrolley625-90, article no.: 70200064

Cover to charger, article no.: 50400066

In-rail/end point charging, article no.: 70200062

IR remote controlling, article no.: 70200065

9V battery and cable, article no.: 70200047

Software for diagnostics, article no.: 70200048

Parking Placard, article no.: 50400048



### Løfteseler

Produktlinjen Direct Healthcare Group SystemRoMedic™ består av et bredt utvalg av funksjonelle og komfortable løfteseler av høy kvalitet som er tilpasset for alle typer løfting og for brukere med ulike behov. Løfteselene er tilgjengelige i flere materialer og størrelser fra XXS til XXL. Det finnes også spesialmodeller av løfteselene i størrelse XXXL og XXXXL for ekstremt store og tunge brukere. Alle modellene er sikre og svært lette å bruke.



### Løftebøyler

SlingBar er en topunkts løftebøyle i aluminium som finnes i fire varianter med ulik bredde. Alle varianter av SlingBar har sikkerhetslåser som hindrer at remmene glir ut av løftebøylen, og alle varianter er beregnet på brukere med vekt opptil 300 kg.

For å få bedre plass i en løftesele når man bruker SlingBar topunkts løftebøyle, kan man bruke SlingBarSpreader M sidestenger som et tilbehør. SlingBarSpreader M åpner opp løfteselen og gir en mer tilbaketrent posisjon.

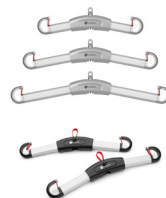

SlingBar XS art.nr.: 70200071

SlingBar S art.nr.: 70200001

SlingBar M art.nr.: 70200002

SlingBar L art.nr.: 70200003

SlingBarSpreader M art.nr.: 70200042

StretchBar, art.nr.: 70200006, og Stretchersling, art.nr.: 46502007, for løfting i liggende posisjon.

SlingBar RFL X4, art.nr.: 70200017, er en firepunkts løftebøyle som er designet for å gi mer plass i selene, f.eks. for svært overvektige og/eller smertefølsomme brukere.

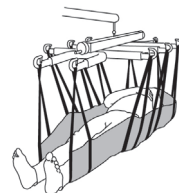

### Vekter

Charder MHS2500 brukes sammen med en stasjonær eller mobil løfter for å veie brukere.

Art.nr.: 70100002, Sikker arbeidsvekt: 300 kg

Art.nr.: 70200003, Sikker arbeidsvekt: 400 kg



### Hjelpemidler for posisjonering

Produktlinjen Direct Healthcare Group SystemRoMedic™ inkluderer et bredt utvalg av funksjonelle, komfortable posisjoneringshjelpemidler av høy kvalitet. De kan tilpasses for ulike typer løfting og for brukere med ulike behov.



## Vedlikehold

Det må utføres en grundig inspeksjon av løfteren minst en gang per år. Inspeksjonen må utføres av autorisert personale og i samsvar med Direct Healthcare Groups servicemanual.

Reparasjoner og vedlikehold må bare utføres av autorisert personale som bruker originale reservedeler.



Brukte batterier skal leveres til nærmeste gjenvinningsstasjon. Brukte batterier kan også returneres til Direct Healthcare Group eller en Direct Healthcare Group-forhandler for gjenvinning.

### Rengjøring/desinfeksjon

Om nødvendig rengjør løfteren med varmt vann eller en såpелøsning. Sjekk at hjulene er frie for smuss og hår. Bruk ikke rensedmidler som inneholder fenol eller klor, ettersom dette kan skade aluminiumet og plastmaterialene. Hvis du trenger å desinfisere produktet, bør du bruke 70 % etanol, 45 % isopropanol eller lignende.

### Lagring og transport

Hvis løfteren ikke skal brukes på en stund eller f.eks. under transport, anbefaler vi at nødstopknappen trykkes inn.

Løfteren bør transporteres og lagres ved en temperatur fra -10 °C til + 50 °C og i normal fuktighet, 30–75 %. Lufttrykket bør være mellom 700 og 1060 hPa. La løfteren nå romtemperatur før batteriene lades eller før den brukes.

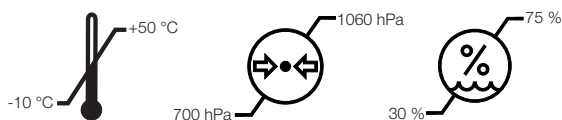

### Serviceavtaler

Direct Healthcare Group tilbyr serviceavtaler for vedlikehold og regelmessig testing av din løfter.

Kontakt din lokale Direct Healthcare Group-representant.

# Teknisk informasjon

<b>Løfthastighet</b>	2,0 cm/s (3,0 cm/s), 1.5 inch/s (2.0 inch/s) med (uten) vekt
<b>Batterier</b>	24 VDC (20st 1,2VDC) 3,2 Ah. NIMH20XA3200
<b>Lader IN</b>	Mascot 2240 100-240 V AC/ 50-60Hz Max 0,55A. FW7218M/24: 100-240V~/50-60Hz/250mA/25VA
<b>Lader UT</b>	24 V DC/ ±0,3 Max 0,5A, FW7218M/24: 24V---/0,5A/12VA
<b>Takheismotor</b>	24 V DC
<b>Motordeksel</b>	Brannhemmende ABS plast
<b>Lydnivå, med vekt</b>	Oppover: 50 dB, nedover: 51 dB
<b>Håndkontroll</b>	Elektrisk
<b>Nødsenk</b>	Manuell og elektrisk
<b>Løfthøyde</b>	2000 mm
<b>Takheisens vekt</b>	6,8 kg
<b>IP-klasse, takheismotor</b>	IP 20
<b>IP-klasse, håndkontroll</b>	IP X4
<b>Fysiske utvendige mål</b>	266 x 151 x 156 mm
<b>Intermitterende drift.</b>	Op 10/90, aktiv drift maks 2 min. drift: 1 en tid på 100, får aktiv tid bare være høyst 10.
<b>Forventet levetid</b>	10 years
<b>Trykkraft håndkontroll</b>	4 N
<b>SWL RiseBasic440M:</b>	200 kg
<b>SWL RiseBasic300M:</b>	138 kg

Medisinsk utstyr klasse I. Produktet overholder kravene i direktivet om medisinsk utstyr, 93/42/EØF.

## Serienummer



## Detaljbeskrivelse

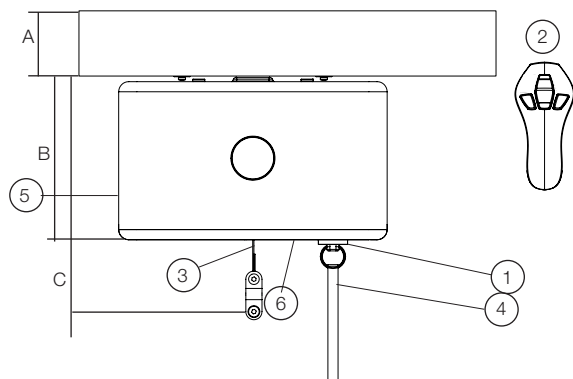

1. Uttak for håndkontroll
  2. Håndkontroll
  3. Løftebånd
  4. Nødstop og elektrisk nødsenk
  5. Manuell nødsenk/heving
  6. Kontrollpanel
- A. Skinne 64-160 mm  
B. Takheisen byggehøyde 160 mm  
C. Innbyggingsmål 230 mm

Innbyggingsmål på SlingBar M, 327 mm



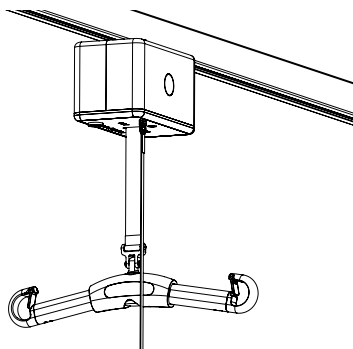

**SWL:**

**RiseBasic300M: 138 kg/300 lbs**

**RiseBasic440M: 200 kg/440 lbs**

Loftløfteren RiseBasic er udviklet til, i kombination med det rigtige tilbehør, nemt at forflytte en bruger mellem to enheder. Loftløfteren monteres i et egnet skinnesystem for at dække de tilstedeværende behov. Skinnesystemet kan bestå af en enkelt skinne med eller uden kurver, eller et runddækkende skinnesystem. Det er også muligt at forflytte brugeren mellem to rum. RiseBasic har fast løbekat og fås ikke med fremdriftsmotor.



## Sikkerhedskontrol

### Visuel inspektion

Foretag regelmæssige funktionskontroller af løfteren. Kontroller, at materialet er helt og ikke udviser tegn på skader.

### Før brug

Kontroller, at løfteren er monteret korrekt.

Kontroller, at loftskinnen er udstyret med endestop.

Kontroller fastgørelsen af løftebøjlen samt afkrogningsbeskyttelsens funktion.

Kontroller løftebevægelsen.

Efterse løfteren for at opdage eventuelle tegn på skader.

Kontroller at håndbetjeningen ikke udviser tegn på slitage.

Kontroller at håndbetjeningens markeringer stemmer overens med løfterens funktioner.

Kontroller batteristatus.



## Læs altid brugsvejledningen

Læs altid manualerne for alle hjælpemidler, som anvendes til en forflytning.

Opbevar manualen tilgængeligt for brugere af produktet.

Løfteren må kun anvendes af personer, der er uddannede i håndtering af løfteren.

Ståløfteren må under ingen omstændigheder modificeres.

# Montering

## Oppakning og kontrol

### I pakken med RiseBasic indgår følgende:

- 1 stk. RiseBasic loftløfter
- 1 stk. Håndbetjening
- 2 stk. Manualer – Brugermanual, Monteringsanvisning for sikring
- 1 stk. opladningsstation
- 1 stk. Nøgle til manuelt nødfir (sidder i coveret).

Kontroller, at der ikke ligger nogen dele tilbage i emballagen.

Efterse løfteren for at finde eventuelle tegn på skader.

## Transport og opbevaring

Inden RiseAtlas leveres, afmonteres sikringen fra loftløfteren for at sikre, at batteriet ikke aflades under transport og længere tids opbevaring.



Monter sikringen på plads i loftløfteren iht. den medfølgende monteringsanvisning.

## Installation af loftløfter

BEMÆRK! Loftløfteren skal installeres og kontrolleres af autoriseret personale iht. instruktioner fra Direct Healthcare Group. Periodisk inspektion skal udføres mindst en gang om året. Anvend kun originale reservedele. Service og vedligehold skal udføres iht. anvisninger i manualen.

Inden loftløfteren tages i brug første gang, skal den oplades i mindst tre timer. Løfteren leveres med sikringen afmonteret. Før første installation åbnes coveret, og der monteres en 10A fladsikring. Sikringen leveres i pose. Som standard er loftløfteren indstillet til opladning i skinnen ved levering. Ved installation til opladning i skinnen skal skinnerne i systemet suppleres med strømskinner. Vær forsigtig ved installation af loftløfteren, så opladningshjulene ikke får kontakt med skinnen. Forkert installation kan forårsage kortslutning og ødelægge opladningsenheden.



Ændring af opladningsalternativ skal udføres af autoriseret personale iht. instruktioner fra Direct Healthcare Group AB.

## Snor til nødstop

Når løfteren er installeret i skinnesystemet, skal der foretages en justering af snoren til nødstoppet. Snoren til nødstoppet skal justeres til en højde, hvor den ikke forstyrrer hjælperen ved et normalt løft, samtidig med at snoren er nem at komme til for alle brugere. Snoren klippes af med en saks og brændes for enden, så den ikke trevler.

Vi anbefaler en højde på 1800 mm over gulvet.

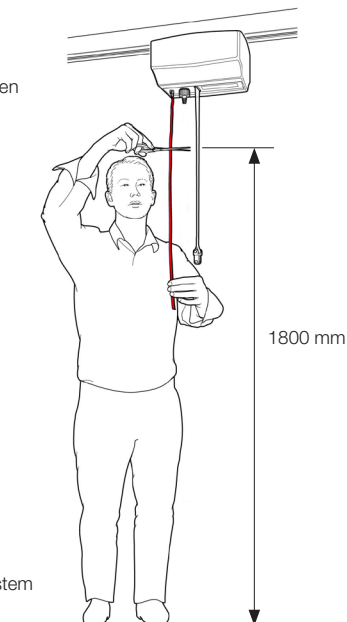

## Montering af opladningsenhed

I pakken til opladningsstation indgår følgende:

- Holder
- Opladeholder
- Oplader
- Stikprop (4 st)

Oplader for EU, UK, USA/Japan og Australien medfølger.

(fastgørelseselement mellem opladningsstation og væg/fritstående skinnesystem medfølger ikke)

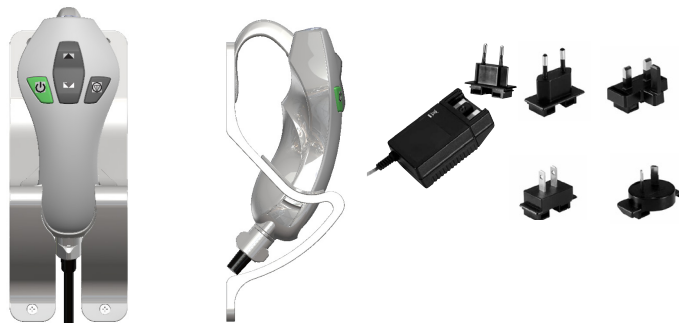

### Opladningsstationen

- Fastgør holderen til opladningsstationen på væggen/fritstående skinnesystem. Anbefalet højde er 1100-1200 mm fra gulvet.
- Monter kabelfæsterne med opladningskablet på undersiden af opladeholderen. Anvend de medfølgende skruer.
- Opladningsstationens medfølgende håndbetjening kobles i opladningsstationen og dens ledning i løftemodulet. Kontroller opladningsfunktionen.

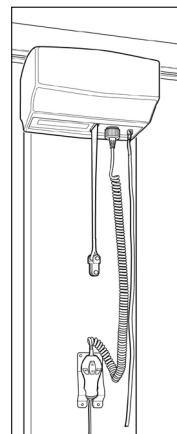

## Alternativ 2: Opladning i skinnen (Tilbehør)

Ved valg af opladning i skinnen skal loftløfteren suppleres med en ladekontakt (70200062) samt med strømskinner, inden den monteres. Den medfølgende oplader anvendes og sluttes til strømskinnerne.



Ændring af opladningsalternativ skal udføres af autoriseret personale iht. instruktioner fra Direct Healthcare Group.

- 1) Indstil opladningspunkt for skinneopladning; opladningspladen holdes ikke sammen af fjederstift, se billede 1. Opladningspunkterne for skinneopladning placeres ved at stiften, som holder opladningspladen i position, fjernes. Derefter skal dip-switchen på printpladen justeres til den valgte opladningsfunktion.
- 2) Kontroller, at opladningspladen fjeder ind og ud ved at trykke opladningspladen sammen. se billede 2.
- 3) Kontroller, at skinnen har strømskinner monterede (montering af strømskinner er beskrevet i installationsbogen for MilkyWay).
- 4) Før løftemodul ind i skinnen, så plus på opladningspunktet kommer på højre side iht. billede 3.
- 5) Slut det røde kabel til strømskinnen på højre side, opladningspladens plusside, og det sorte kabel til den venstre side iht. billede 4.
- 6) Monter det valgte endestop i skinnen.

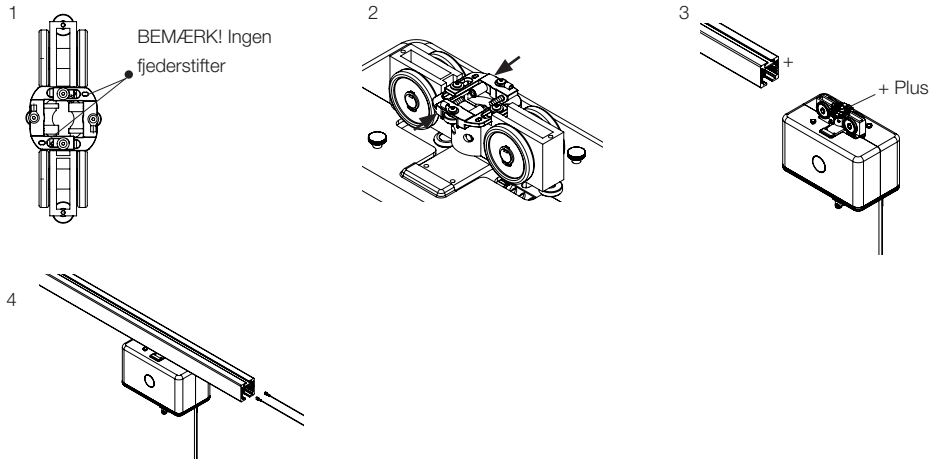

### Alternativ 3: Opladning for enden af skinnen (Tilbehør)

Ved valg af opladning for enden af skinnen skal loftløfteren suppleres med ladekontakt (70200062). Den medfølgende oplader anvendes og sluttes til strømskinnerne.

- 1) Kontroller at opladningspunkterne er indstillede til opladningsstation; opladningspladen holdes sammen med fjederstift, se billede 1.
- 2) Kontroller at opladningspladen fjedrer ind og ud ved at trykke opladningspladen sammen, se billede 2.
- 3) Før løftemodul et ind i skinnen, så plus på opladningspunktet kommer på højre side iht. billede 3.
- 4) Monter ladekontakt iht. billede 4. BEMÆRK! Tryk ladekontakten ca. 50 mm ind (A), hvis der kun anvendes stopbolt. Ved brug af justerbart endestop trykkes ladekontakten ca. 90 mm ind.
- 5) Monter de medfølgende skruer, som holder ladekontakten, se billede 5 (B).
- 6) Slut det røde kabel til ladekontakten på højre side, opladningspladens plusside, og det sorte kabel på venstre side iht. billede 6.
- 7) Monter det valgte endestop i skinnen.

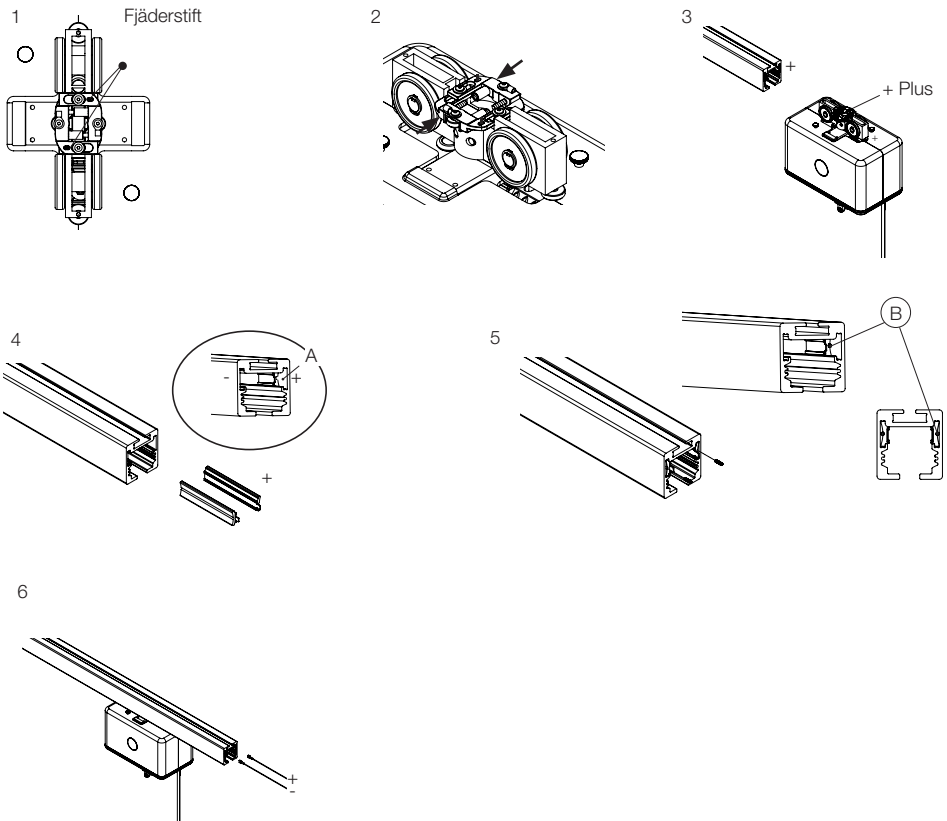

## Forskellige skinesystemer

Valg af skinesystem afgøres af det aktuelle behov:

### H-system i soveværelse og badeværelse

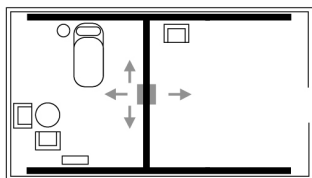

### Lige bane, kurver, skineskift

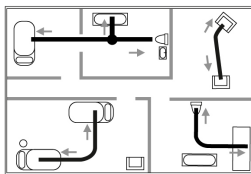

### Fritstående lige bane



- Loftløfteren skal installeres og kontrolleres af autoriseret personale iht. instruktioner fra Direct Healthcare Group.

Periodisk inspektion skal udføres mindst en gang om året. Anvend kun originale reservedele. Service og vedligehold skal udføres i henhold til anvisninger i manualen.

- Kontroller, at der ikke ligger nogen dele tilbage i emballagen.
- Eftersø løfteren for at finde eventuelle tegn på transportskader.
- Kontroller at nødstopet fungerer ved at trække det ud og derefter trykke på op- eller nedknappen. Hvis der ikke sker noget, fungerer nødstopet.
- Kontroller at løftestroppen ikke udviser tegn på skader samt kontroller, at der ikke er nogen sømme, der er gået op. Tryk på op-knappen, og køр løftestroppen hele vejen op. Tryk derefter på ned-knappen, og køр løftestroppen hele vejen ned.
- Test løfterens funktion ved at løfte en person (ikke brugeren) med godkendt løftesejl. Kontroller samtidig, at nødfiret fungerer med en person i løfteren, se kapitlet om nødfir.
- Kontroller at loftsinnen er udstyret med endestop!
- Kontroller at håndbetjeningens ledninger ikke udviser tegn på slitage.
- Kontroller at håndbetjeningens markeringer stemmer overens med løfterens funktioner.
- Personer, der anvender løfteren, skal altid være opmærksomme på og rapportere alle usædvanlige lyde og vibrationer.

### BEMÆRK!

Inden løfteren tages i brug første gang, skal den oplades i mindst tre timer. Se kapitlet Opladning af loftløfteren. RiseBasic leveres med nødstopet aktiveret for at sikre, at batteriet ikke aflades under transport og længere tids opbevaring. Opbevar manualen tilgængelig for personer, som anvender produktet. Opbevar altid nøglen til nødfir i nærheden af løfteren. Alle, som anvender løfteren, skal være informerede om, hvor nøglen opbevares.

BEMÆRK! Sidder på siden af løftemodulet ved levering.

# At anvende produktet



## Vigtig information

---

- Personen, der anvender løfteren, skal være professionelt uddannet og have god forståelse for og viden om forflytning af brugere med hjælpemidlet. Det er vigtigt at anvende korrekt tilbehør og de rette arbejdsteknikker ved forflytningen. Det er også vigtigt at aldrig efterlade brugeren alene under forflytningen.
- Garantien er kun gyldig, hvis reparationer eller ændringer udføres af autoriseret personale.
- RiseBasic må ikke komme i direkte kontakt med vand.
- RiseBasic må ikke oplades i vådrum.
- For optimal funktion skal løfteren efterses regelmæssigt. Se kapitlet Vedligehold.
- Max. belastningen må under ingen omstændigheder overskrides. Se under Teknisk information og på mærkaten på løfteren.
- Løftetilbehøret skal være korrekt afprøvet i forhold til brugerens behov og funktioner.
- Der skal udvises særlig forsigtighed ved brug af stærke strømkilder som diatermi og lignende, så f.eks. diatermikabler ikke placeres på eller i nærheden af apparatet. Ved usikkerhed rådføres med den udstyrsansvarlige eller leverandøren.

## Før brug

- Kontroller, at løfteren er monteret korrekt.
- Kontroller, at loftsinnen er udstyret med endestop.
- Kontroller fastgørelsen af løftebøjlen samt afkrogningsbeskyttelsens funktion.
- Kontroller løftebevægelsen.
- Efterse løfteren for at opdage eventuelle tegn på skader.
- Kontroller at håndbetjeningen ikke udviser tegn på slitage.
- Kontroller at håndbetjeningens markeringer stemmer overens med løfterens funktioner.
- Kontroller batteristatus.









## Max. belastning

Der kan forekomme forskellige tilladte max. belastninger for produkter i den sammensatte løfteenhed (løfter, ophængsbøjle, løftesejl, vægt og eventuelt andet løftetilbehør). Det er altid den laveste tilladte max. belastning på det respektive produkt i den sammensatte løfteenhed, der styrer. Kontroller altid den tilladte max. belastning på løfter og løftetilbehør inden brug, og kontakt din forhandler ved spørgsmål.







## Beskrivelse af funktioner og symboler

RiseAtlas har mange forskellige indbyggede funktioner. Hver funktion forklares i det respektive afsnit i manualen, alternativt i manualen for det aktuelle tilbehør. Nedenfor findes en kort forklaring på, hvilke funktioner som er tilgængelige for personer, der anvender løfteren, og brugere.

### Label symboler

	Læs manualen.		<b>Må ikke bortskaffes sammen med husholdningsaffald</b>
	Overensstemmelse med direktiv 93/42/EEF		Type B, iht. beskyttelsesgrad mod elektrisk stød.
	Apparatet er beregnet til indendørs brug.		Klass II udstyr.
	Conforms to ISO 10535:2003 with ANSI/AAMI ES 60601-1:2005 and is certified to CSA-Z10535:2003 with CSA-C22.2 No. 60601-1		<b>Læs altid manualen</b>

### Produkt symboler

	Batteristatus		Nødstop
	Hvornår løfteren har brug		Retningsviser køremotor
	Vedligehold		Advarsel! Læs manualen.
	Læs manualen		



## Opladning af løftmotoren

### RiseBasic kan anvendes med tre forskellige opladningssystemer:

1. Opladningsstation for opladning via håndbetjening (Standardudførelse)
2. Opladning i skinnen (Tilbehør)
3. Opladning for enden via skinne (Tilbehør)

RiseBasic oplades med en separat opladningsenhed, som sluttes til opladningskablerne via et DC-stik. Husk, at opladningskablet er løst og let kan forveksles med andre opladningskabler. Kontroller at det korrekte opladningskabel anvendes, se under Teknisk information. For montering af opladningsenhed, se under Montering af opladningsenhed.

1) Løfteren oplades via en opladningsstation, som monteres på væggen. Placer håndbetjeningen i opladningsstationen. Opladningen angives på løftmodulet ved, at opladningslampen lyser i fire minutter fra aktivering. Opladningen fortsætter herefter, til batteriet er fuldt opladet.

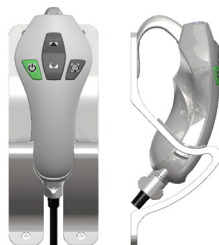

Dansk

2) Ved opladning i skinnen er løftmodulet altid under opladning, hvilket gør, at det kan efterlades på en valgfri plads og oplades automatisk.

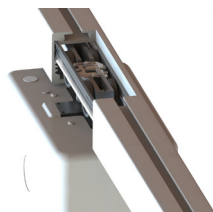

3) Ved opladning for enden af skinnen placeres løfteren i opladningsstationen for enden af skinnen. Hvis skinner-systemet er rumdækkende, placeres sekundærskinnen i den ende af primærskinnen, hvor opladningsstationen er placeret. Kontroller at batterisymbolet på løfteren tændes.

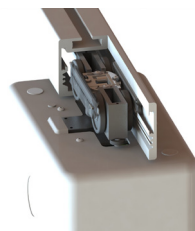

### Batteristatus opladningsstation

- Batterisymbolet lyser grønt, når der er mere end 50 % af kapaciteten tilbage
- Hvis batterisymbolet blinker orange, når løfteren startes, skal batteriet oplades.
- Hvis batterisymbolet lyser orange, og der samtidig lyder en pibelyd, når løfteren køres opad, så er batteriet afladet og skal lades op omgående.
- Når løfteren aktiveres, lyser batterisymbolet op i to sekunder for at vise aktuel batteristatus.
- Seks sekunder efter hver operation lyser batterisymbolet i to sekunder for at indikere den aktuelle batteristatus.  
Kun håndkontrol opladning eller slutpunkt opladningstilstand.

### Opladningsindikation (håndkontrol opladning og slutpunkt opladning)

Når håndkontrollen er anbragt i opladerstationen, høres 2 biplyde og. Det grønne lys skal forblive i 15 minutter.



### Batteristatus skinneopladning

Symbolet for batteriet lyser grønt, når der er mere end 50 % af kapaciteten tilbage.

Når løfteren aktiveres, lyser symbolet for batteriet grønt i 15 minutter.

Hvis batteriet samt bogsymbolet blinker orange, når løfteren startes, er opladningssystemets strømkreds brudt og skal efterses af en tekniker.

### Aktiv opladningsdetektering (In-rail opladning)

Efter aktivering vil løfteren tænde batterisymbolet i 15 minutter og efter 4 minutter skal opladeren tænde. Hvis løfteenheden mangler, oplader den begynder at indikere efter 4 minutter. Grøn 15 minutter efter aktivering.

### BEMÆRK!

Anvend kun den oplader, som hører til loftløfteren.

Oplad batterierne regelmæssigt for maksimal levetid. Lad ikke batteriets opladningsniveau falde til under 25 %, orange symbol på kontrolpanelet.

Nødstopet må ikke være aktiveret ved opladning.



**Batteriskift må kun udføres af autoriseret, godkendt personale.**

# Håndbetjening

## Tilslutning af håndbetjening til løftløfteren

Udtaget til håndbetjeningen er placeret på undersiden af løftemodulet, billede 1. Tryk kontakten ordentligt ind.

## Hæve/sænke

Knapperne med de sorte pile hæver og sænker løftestropen. Bevægelsen standser, så snart man slipper trykknappen billede (2). Løfteren kan også aktiveres med knapperne for at hæve / sænke.

## On/Off via håndbetjening

Håndbetjeningen er udstyret med en grøn (ON) knap til at tænde løfteren og en knap til at slukke løfteren (OFF), billede 3. Løfteren slukker automatisk efter ca. 15 minutters inaktivitet. Normalt skal løfteren aktiveres via den grønne (ON) knap før brug.

## Natlys

RiseAtlas er udstyret med natlys, som aktiveres ved, at ON-knappen på håndbetjeningen holdes nede i 3 sek. LED-lampen lyser i 15 min., hvis den ikke de-aktiveres via OFF-knappen på håndbetjeningen.

## Aktiver/start løftmotoren

Løfteren tændes ved at trykke på den grønne (ON) knap på håndbetjeningen eller op- eller ned-knappen på håndbetjeningen. Et batterisymbol tændes i ca. to sek. for at vise batteristatus. Hvis lampen ikke tændes, kontroller at nødstopet ikke er trykket ind.

## Aktiv sikkerhed

RiseBasic har en indbygget beskyttelse af stroppen, hvilket gør, at løftestropen skal være belastet med en vægt på min. 2 kg for at kunne manøvreres op eller ned. Denne sikkerhedsdetalje findes for at undgå, at stroppen køres ind eller ud ubelastet, hvilket kan give anledning til kortere fald i senere løftesituationer.

RiseBasic stopper automatisk, når løftestropen er ubelastet, f.eks. når ophængsbojlen køres ned på en seng. Hvis dette sker, skal løftestropen strækkes for at kunne køres ned eller op.

Hvis løftestropen snor sig ved et løft, slår RiseBasic automatisk fra og kan kun manøvreres ned. For at spare batteri slukkes løfteren automatisk efter ca. 15 minutters inaktivitet.

## Spændingsfrigørelse

Når den øverste grænseafbryder er aktiveret, vil den dreje om 5 mm for at rydde tryk fra kontakten. Denne handling finder sted, efter at op-knappen er blevet deaktiveret.

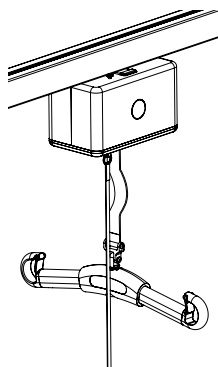
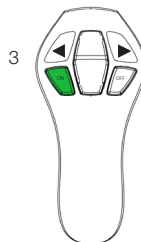
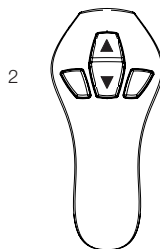
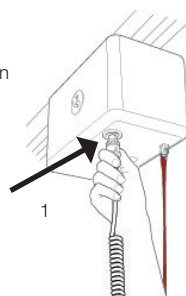

## Oplysningspanel

Kontrolpanelet på løftemodulets underside viser en række forskellige symboler. Symbolerne lyser op, når en funktion aktiveres. Mere information om de respektive funktioner findes nedenfor eller under afsnittet Fejlsøgning.

### Batteristatus

Batteristatus vises i 2 sek., når en løfter med opladning for enden af skinnen aktiveres, og i 15 minutter, hvis løfteren har opladning i skinnen.



### Service/vedligehold

Information om service og vedligehold. Symbolerne aktiveres, når løfteren har været i brug i 12 måneder.



### Overbelastningsbeskyttelse

RiseBasic er udstyret med en overbelastningsbeskyttelse, som forhindrer, at løfteren løfter mere end max. belastningen. Et symbol for overbelastning samt advarselstrekanten tændes, og der høres også en lyd. Når dette symbol aktiveres, er det et tegn på, at personen er for tung.



### Læs manualen

Bogsymbolet aktiveres, når det er nødvendigt at se i manualen. Bogsymbolet tændes ofte i forbindelse med et andet symbol for at angive, at manualen bør læses, inden løfteren anvendes igen.



### Natlys

RiseBasic er udstyret med natlys, som aktiveres ved, at ON-knappen på håndbetjeningen holdes nede i 3 sek. LED-lampen lyser i 15 min., hvis den ikke de-aktiveres via OFF-knappen på håndbetjeningen.



### Advarsel

Advarselstrekanten aktiveres, når det er nødvendigt at se i manualen. Advarselssymbolet tændes ofte i forbindelse med et andet symbol for at angive, at manualen bør læses, inden løfteren anvendes igen. Som regel skal der tilkaldes en tekniker, når dette symbol er aktiveret.



## Forebyggende service/vedligehold

Når løftemotoren har været i brug i 12 måneder, tændes symbolet for service/vedligeholdelse automatisk. Kontakt en af Direct Healthcare Group godkendt servicetekniker for vedligehold og nulstilling.

## Nødstop

**For aktivering af nødstop:** Træk fast i det røde nødstopbånd, billede 1, og slip derefter båndet.

**Ved nulstilling:** Tryk knappen til nødstopbåndet tilbage i oprindelig placering, billede 2.

Når nødstopfunktionen er aktiveret, vises en rød indikator, billede 1 ovenfor nødstoprem og den hvide plastikknop.

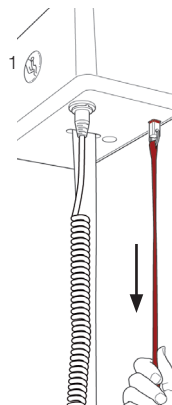

**Hvis nødstopbåndet holdes konstant nedtrykket, aktiveres det elektriske nødfir. Når båndet slippes, vender løfteren tilbage til nødstopplacering.**

## Elektrisk nødfir

Hvis håndbetjeningen ikke fungerer, kan elektrisk nødfir aktiveres ved, at nødstopbåndet holdes nedtrykket, billede 1. Sænk brugeren til en sikker højde og plads.



**Elektrisk nødfir skal kun anvendes, hvis håndbetjeningen ikke fungerer.**

Det elektriske nødfir kører løftestroppen ud, så længe nødstopbåndet er trukket ned. Vær opmærksom på, at der sker en sænkebevægelse. Hvis ikke skal det elektriske nødfir afbrydes. Sørg altid for, at nødfir sker til en egnet plads.

Ved nulstilling: Tryk plastikknappen, som det røde bånd er fastgjort i, opad, så det klikker, billede 2.

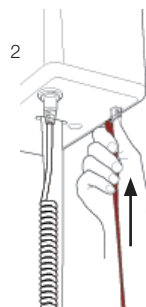

## Manuelt nødfir/hævning

Fjern det plastcover, som sidder på samme side som nødstopbåndet, billede 3. På indersiden af coveret findes en unbrakonøgle. Tag unbrakonøglen, og placer den i det dertil beregnede hul iht. billede 4. Drej derefter med uret for sænkning og mod uret for hævning af ophængsbøjlen. Sørg altid for, at nødfir sker til en egnet plads.

**BEMÆRK!** Sænkningen sker meget langsomt.

**Ved nulstilling af manuelt nødfir/hævning:** Kontakt en af Direct Healthcare Group godkendt servicetekniker. Anvend ikke løfteren.

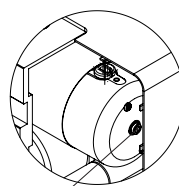
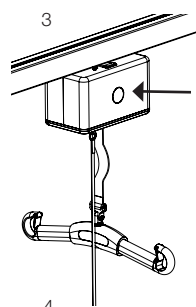

Unbrakonøgle

## Fejlsøgning

### Hvis løftebevægelsen ikke fungerer, kontroller følgende:

- At nødstoppet ikke er aktiveret. På visse modeller lyser nødstopssymbolet.
- At løfteren er tændt (ON) på håndbetjeningen (der skal høres en lyd).
- At håndbetjeningen er korrekt tilsluttet og ordentligt trykket ind. Træk kontakten ud, og tryk den ordentligt tilbage.
- At løfteren ikke står i opladningsposition. Løfteren er spærret for brug i opladningsposition.
- At batteriet er opladet.
- At løfterens oplader har strøm på. Opladningslampen på opladningsenheden skal lyse.
- At løfestroppen er belastet.

Hvis løfteren ikke fungerer tilfredsstillende, kontakt din forhandler.

### Hvis løfteren ikke går helt op til stop, kontroller følgende:

- At symbolet for overbelastning ikke lyser.
- At batterisymbolet ikke advarer om lav batterispænding.

### Hvis løfteren ikke kører nedad, kontroller følgende:

- At løfestroppen er belastet.
- At batterisymbolet ikke advarer om lav batterispænding.
- At trykknappernes retningsvisere, pil op og pil ned, er korrekte.

### Hvis der høres en mislyd:

- Forsøg at fastslå, hvor lyden kommer fra. Tag løfteren ud af brug, og kontakt din forhandler.

## Symbolangivelse



Symbolet angiver, at løfteren skal efterses; kontakt din forhandler.  
Symbolet tændes efter 6-12 måneder.



Angiver batteristatus.



Nødsænkende batteri

- Lys op, når tilbehør med 9V-batteri er tilsluttet, og strømmen i 9v-batteriet er lavt (skal ændres). Begge symboler lyser rav. Lyd skal angive (pip) hvert minut.



In-rail opladning

- Når bogssymbolet lyser og batterisymbolet blinker, virker opladningsfunktionen ikke. Ingen kontakt med opladeren.



Overbelastningsbeskyttelse

- Forhindrer at løften løfter mere end den maksimale belastning. Hvis dette sker Et symbol for overbelastning og en advarselstrekant lyser (gul) et signal høres. Hvis dette symbol er aktiveret, er brugeren for tung.

## Tilbehør

QuickTrolley450, varenummer: 70200046

QuickTrolley450 70 mm, varenummer: 70200051

Cover to charger, varenummer: 50400066

Inrail/end point charging, varenummer: 70200062 (standardudførelse til 50100051)

IR remote controlling, varenummer: 70200065 (ikke til 50100051)

9V battery and cable, varenummer: 70200047 (ikke til 50100051)

Software for diagnostics, varenummer: 70200048

Parking Placard, varenummer: 50400048

### Løftesejl

I SystemRoMedic findes et bredt udvalg af funktionelle og bekvemme løftesejle af høj kvalitet tilpassede alle typer løft og til brugere med forskellige behov. Løftesejlene findes i flere for-skellige materialer og i størrelser fra XXS til XXL. Alle modeller er både sikre og meget lette at anvende. Valg af model og materiale bestemmes af løftesituationen og brugerens behov.

### Ophængsbøjler

SlingBar er en 2-punkts ophængsbøjle i aluminium, som findes i fire varianter med forskellige bredder. Alle varianter af SlingBar er forsynet med sikker afkrogningsbeskyttelser, som forhindrer, at løftestropperne/øjerne glider ud af ophængsbøjlen, og alle varianter kan anvendes med brugere, som vejer op til 300 kg. Sidebøjlerne SlingBarSpreader M, som findes som tilbehør, anvendes til at skabe øget plads i et løftesejl, som anvendes sammen med en SlingBar 2-punkts ophængsbøjle. SlingBarSpreader M åbner løftesejlet op og giver en mere tilbagelænet stilling.

SlingBar S, (350 mm) varenummer: 70200001

SlingBar M, (450 mm) varenummer: 70200002

SlingBar L, (600 mm) varenummer: 70200003

SlingBarSpreader M, varenummer: 70200042

StretchBar, varenummer: 70200006, og StretcherSling, varenummer: 46502007, til løft i liggende stilling.

Sling bar RFL X4, er udviklet til at give mere plads i løftesejlet til f.eks. overvægtige og/eller smertesensitive personer. Varenummer: 70200017

### Vægte

SystemRoMedics vægte Charder MHS2500 anvendes sammen med stationær eller mobil løfter til at veje brugere.

Varenummer: 70100002 (300 kg)

Varenummer: 70100003 (400 kg)

### Positioneringshjælpemidler

I SystemRoMedic findes et bredt udvalg af funktionelle og bekvemme positioneringshjælpemidler af høj kvalitet tilpassede forskellige typer forflytninger og til brugere med forskellige behov.

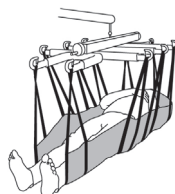

## Vedligehold

Løfteren skal gennemgå et lovpligtigt eftersyn mindst en gang om året. Eftersynet udføres af autoriseret personale i overensstemmelse med Direct Healthcare Groups servicemanual.

Reparation og vedligehold må kun udføres af autoriseret personale, som anvender originale reservedele.



Udtjente batterier afleveres til nærmeste genbrugsstation til genvinding.

De kan alternativt sendes til Direct Healthcare Group eller til en forhandler af Direct Healthcare Groups produkter.

### Rengøring

Rengør løfteren efter behov med varmt vand eller sæbeopløsning, og sørg for, at hjulene er fri for snavs og hår. Anvend ikke rengøringsmidler, som indeholder fenol eller klor, da det kan skade aluminiummet og plastikmaterialet. Ved behov for desinficering kan 70 % ethanol, 45 % isopropanol eller lignende anvendes.

### Opbevaring og transport

Hvis løfteren ikke skal anvendes i længere tid, f.eks. i forbindelse med transport, anbefaler vi, at nødstopet trykkes ind. Løfteren bør transporteres og opbevares ved  $-10^{\circ}\text{C}$  til  $+50^{\circ}\text{C}$  samt ikke over normal luftfugtighed, 30 % - 75 %. Lufttrykket skal ligge mellem 700 hPa og 1060 hPa. Lad løfteren opnå stuetemperatur, inden batterierne oplades, eller løfteren anvendes.

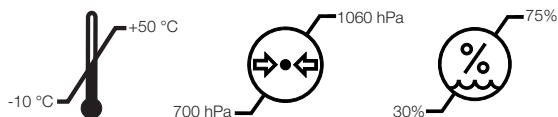

### Serviceaftale

Ved Direct Healthcare Group kan der tegnes en serviceaftale, der inkl. det årlige lovpligtige eftersyn. Direct Healthcare Group Danmark for yderligere information.



## Teknisk information

<b>Løfthastighed</b>	2,0 cm/s (3,0 cm/s), 1.5 inch/s (2.0 inch/s) med (uden) belastning
<b>Batterier</b>	24 VDC (2 st 12 VDC) 2,9 Ah
<b>Oplader IN</b>	Mascot 2240 100-240VAC/ 50-60Hz Max. 0,55A. FW7218M/24: 100-240V~/50-60Hz/250mA/25VA
<b>Oplader UT</b>	24 V DC/ ± 0,3 Max 0,5A, FW7218M/24: 24V---/0,5A/12VA
<b>Løft motor</b>	24V DC
<b>Motorcover</b>	Ikke brandbart ABS-plastik
<b>Lydniveau</b>	Uden belastning: 55 dB(A), Med belastning: 57 dB(A).
<b>Håndbetjening</b>	Elektrisk
<b>Nødfir</b>	Manuelt og elektrisk
<b>Løfteområde</b>	2000 mm
<b>Løfterens vægt</b>	6,8 kg
<b>Tæthedegrad, løftemodul</b>	IP 20
<b>Tæthedegrad, håndbetjening</b>	IP X4
<b>Mål loftløfter</b>	266 x 151 x 156 mm
<b>Intermitterende drift</b>	Op 10/90, aktiv drift max. 2 min. drift: Af en tid på 100 må aktiv tid højst være 10.
<b>Forventet levetid</b>	10 år
<b>Trykkraft håndbetjening</b>	4 N
<b>Max. belastning RiseBasic440M</b>	200 kg
<b>Max. belastning RiseBasic300M</b>	138 kg

Produktet er i overensstemmelse med kravene i direktiverne for medicinsk-tekniske klasse 1 produkter (MDD93/42/EEG).

## Serial number



## Detaljebeskrivelse

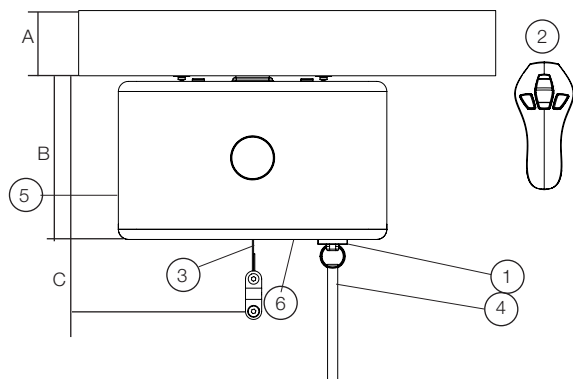

1. Udtag til håndbetjening
  2. Håndbetjening
  3. Løftestrop
  4. Nødstop og elektrisk nødfor
  5. Manuelt nødfor/hævning
  6. Oplysningspanel
- A. Skinne 64-160 m  
B. Løftmotorens byggehøjde 160 mm  
C. Indbygningsmål 230 mm

Indbygningsmål på SlingBar M, 327 mm

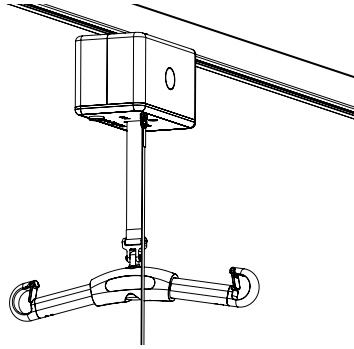

**SWL:**

**RiseBasic300M: 138 kg/300 lbs**

**RiseBasic440M: 200 kg/440 lbs**

RiseBasic: ää käytetään oikean nostolaitteen kanssa joustava potilassiirto kahden sijainnin välillä. Kattoston asennetaan tarkoituksenmukaiselle kiskojärjestelmälle kulloistenkin nostotarpeiden täyttämiseksi. Kiskojärjestelmä voi koostua suorasta tai kaarteita sisältävästä kiskoradasta tai kattokiskojärjestelmästä. RiseBasic-nostimella voidaan siirtää potilaita myös huoneesta toiseen. Direct Healthcare Groupn SystemRoMedic-tuotevalikoimassa on erilaisia nostimia, nostoliinoja ja muita apuvälineitä. SystemRoMedic tarjoaa kokonaisvaltaisen lähestymistavan potilassiirtoihin ja se on jaettu neljään kategoriaan: siirtäminen, sijoittaminen, tuenta ja nostaminen.



## Varmista turvallisuus

### Silmämääräinen tarkastus

Tarkasta nostimen toiminta säännöllisesti. Varmista tarkastamalla, ettei materiaali ole vahingoittunut.

### Ennen käyttöä

Varmista, että tuote on asennettu oikein.

Tarkasta kisko ja päätyrajoittimet.

Tarkasta nostokaaren kiinnitys ja turvakoukun toiminta.

Tarkasta nostoliike.

Tarkasta, ettei nostimessa ole merkkejä kulumisesta ja vauriosta.

Tarkasta, ettei käsiohjaimen kaapelissa ole merkkejä kulumisesta.

Varmista kokeilemalla, että käsiohjaimen ohjausmerkinnät vastaavat nostotoimintoja.

Tarkasta akun varaustaso.

Tarkasta, ettei nostoliinassa ole merkkejä vaurioista.



## Lue aina käyttöohje

Lue aina huolellisesti kaikkien siirrossa käytettävien välineiden käyttöohjeet.

Säilytä ohje tuotteen käyttäjien saatavilla.

Käyttäjän/avustajan on oltava ammattihenkilö, joka on hyvin perehtynyt laitteen käyttöön ja liikuntarajoitteisten henkilöiden nostamiseen.

On erittäin kiellettyä muuttaa alkuperäisen tuotteen.

# Asennus

## Pakkauksesta purkaminen ja tarkastus

RiseBasic-nostimen toimituspakkaukseen sisältyvät seuraavat osat:

- 1 RiseBasic-nostin
- 1 Käsiohjain
- 2 Käsikirjaa – Käyttöohje, Sulakkeen asennusohje
- 1 Latausasema
- 1 Avain manuaalista hätälaskua varten (kotelossa)

Tarkasta, ettei pakkaukseen ole jäänyt mitään osia.

Tarkasta, ettei nostimessa ole merkkejä vaurioista.

## Kuljetus ja säilytys

Ennen toimitusta sulake on poistettu nostimesta akun purkautumisen estämiseksi kuljetuksen tai pitkäaikaisen säilytyksen aikana.



Asenna sulake takaisin nostimeen mukana toimitettujen ohjeiden mukaisesti.

## Nostimen asennus

HUOM! Valtuutetun huoltohenkilöstön on asennettava ja tarkastettava nostin ja siirtokelkka Direct Healthcare Group:n laatimien ohjeiden mukaisesti. Nostin on tarkastettava vähintään kerran vuodessa. Käytä vain alkuperäisiä varaosia. Huolto ja kunnossapito on tehtävä käyttöohjeen ohjeiden mukaisesti.

Ennen nostimen käyttöönottoa sitä täytyy ladata vähintään 3 tuntia. Nostin toimitetaan sulake irrotettuna. Ennen asennusta on kotelo avattava ja 10A sulake kiinnitettävä paikalleen. Sulake on pakattu pussiin. Tehtaalta toimitettaessa nostin on asetettu latausasemalla tapahtuvalle lataukselle. Kun nostin asennetaan ladattavaksi kiskojärjestelmässä, järjestelmä täytyy varustaa virtakiskoilla. Nostinta asennettaessa on varottava, etteivät latauspyörät pääse koskettamaan kiskoon ja aiheuttamaan oikosulkuja. Virheellinen asennus voi aiheuttaa oikosulun ja vaurioittaa latauslaitetta.



Latausvaihtoehtoa saa muuttaa vain valtuutettu huoltohenkilöstö Direct Healthcare Group AB:n laatimien ohjeiden mukaisesti.

## Hätäpysäytysnaru

Kun nostin on asennettu oikein kiskostoon, on hätäpysäytysnarun pituus säädettävä. Hätäpysäytysnaru katkaistaan korkeudelta, jossa se ei ole tiellä tavallisessa nostotilanteessa, mutta jossa se on hyvin kaikkien käyttäjien ulottuvilla. Naru katkaistaan sakseilla ja poltetaan alapäästään niin, ettei se pääse purkautumaan.

Direct Healthcare Group suosittelee narun korkeudeksi 180 cm/70 tuumaa lattiasta.

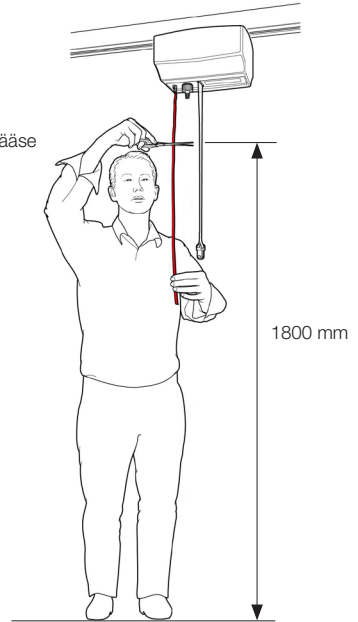

## Latauslaitteen asennus

**Latausasemapakkaus sisältää seuraavat osat:**

- Pidike
- Latausalusta
- Laturi
- Pistoke (4 pce)

Mukana on laturin kaapeli (EU, UK, US / Japan, AU-liittimet)  
(toimitus ei sisällä latausaseman ja seinän/erillisen kiskon välisiä kiinnikkeitä)



### Ladestasjon

- a) Kiinnitä latausaseman pidike seinään/erilliseen kiskojärjestelmään, kuva 1. Suositeltu korkeus on 110–120 cm lattiasta.
- b) Kiinnitä latauskaapelin kaapelikiinnikkeet latauskupin alapuolelle.
- c) Liitä mukana toimitettu käsiohjain latausasemaan ja käsiohjaimen kaapeli nostimeen. Tarkasta latauslaitteen toiminta

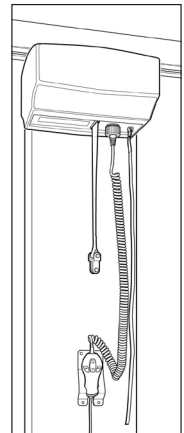

## Vaihtoehto 2: Kiskolataus (lisävaruste)

Jos valitaan kiskolatausvaihtoehto, nostinta on täydennettävä latauslevyillä (70200062) ja virtakiskoilla ennen asennusta. Lataukseen käytetään nostimen mukana toimitettua latauslaitetta. Se liitetään virtakiskoihin samalla tavalla kuin latausasema, ks. luku Latausasema lataukseen käsiohjaimella.



Latausvaihtoehtoa saa muuttaa vain valtuutettu huoltohenkilöstö  
Direct Healthcare Group AB:n laatimien ohjeiden mukaisesti.

- 1) Aseta latauspisteet kiskolataukselle; latauslevy ei pidetä paikallaan jousitapeilla, ks. kuva 1. Asettaaksesi latauspisteet kiskolataukselle irrota jousitapit, jotka pitävät latauslevyn paikallaan. Sen jälkeen on piirilevyllä oleva dip-kytkin asetettava halutulle lataustoiminnolle.
- 2) Varmista latauslevyä painamalla, että se joustaa sisään- ja ulospäin, ks. kuva 2.
- 3) Varmista, että virtakiskot on asennettu (virtakiskojen asennus on kuvattu MilkyWayn asennusohjeessa).
- 4) Siirrä nostin kiskolle niin, että latauspisteen plus tulee oikealle puolelle kuten kuvassa 3.
- 5) Liitä punainen kaapeli latauslevyyn oikealle puolelle, pluspuolelle, ja musta kaapeli vasemmalle puolelle (miinuspuolelle) kuvan 4 mukaisesti.
- 6) Asenna valittu päätyrajoitin kiskoon.

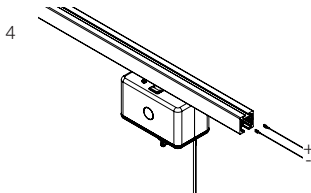
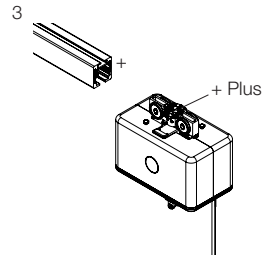
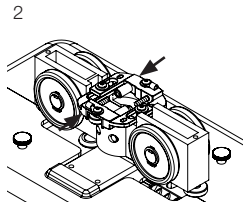
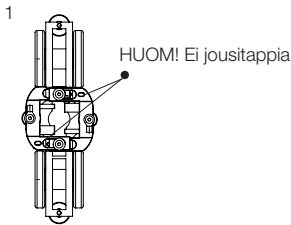

### Vaihtoehto 3: Päätylataus (lisävaruste)

Jos valitaan päätylatausvaihtoehto, nostinta täytyy täydentää latauslevyllä (70200062). Lataukseen käytetään nostimen mukana toimitettua latauslaitetta. Se liitetään virtakiskoihin samalla tavalla kuin latausasema, ks. luku Latausasema lataukseen käsiohjaimella.

- 1) Varmista, että latauspisteet on asetettu latausasemalle; latauslevy pidetään paikallaan jousitapeilla, ks. kuva 1.
- 2) Varmista latauslevy painamalla, että se joustaa sisään- ja ulospäin, ks. kuva 2.
- 3) Siirrä nostin kiskolle niin, että latauspisteiden plus tulee oikealle puolelle kuten kuvassa 3.
- 4) Asenna latauslevyt kuten kuvassa 4. HUOM! Työnnä latauslevyä (A) noin 50 mm sisäänpäin, jos käytetään vain rajoitinpulttia. Kun käytetään säädettävää päätyrajoitinta, latauslevyä työnnetään sisäänpäin noin 90 mm.
- 5) Kiinnitä toimitukseen sisältyvät latauslevyjen kiinnitysruuvit, ks. kuva 5 (B).
- 6) Liitä punainen kaapeli latauslevyyn oikealle puolelle, pluspuolelle, ja musta kaapeli vasemmalle puolelle (miinuspuolelle) kuvan 6 mukaisesti.
- 7) Asenna valittu päätyrajoitin kiskoon.

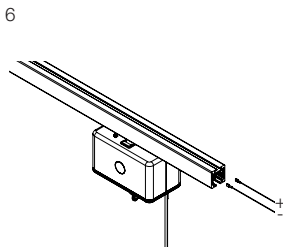
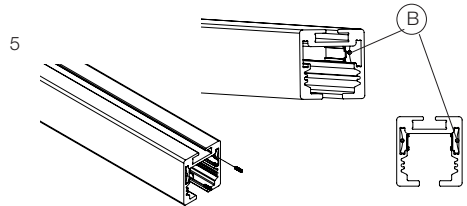
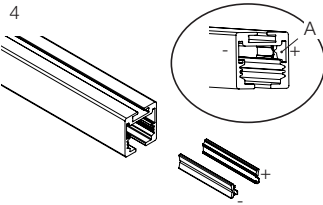
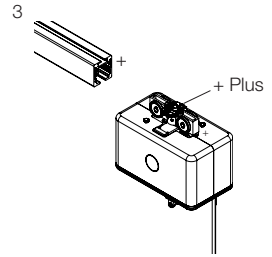
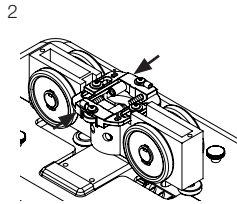
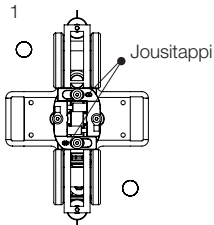

## Erilaiset kiskojärjestelmät

Kiskojärjestelmä valitaan nostotarpeiden perusteella.

H-järjestelmä

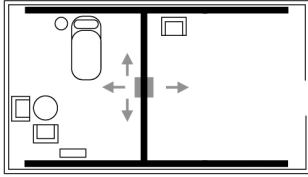

Suora kisko, kaarteet, kiskovaihde

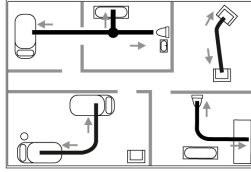

Erillinen suora kisko



## Loputarkastus

- Nostimen asennus ja ensimmäinen tarkastus on annettava valtuutetun henkilöstön (tarkastajan) suoritettavaksi ja asennus on tehtävä Direct Healthcare Group AB:n toimittamien asennusohjeiden mukaisesti. Laitteet on tarkastettava säännöllisesti vähintään kerran vuodessa. Korjauksissa on käytettävä alkuperäisiä varaosia ja laitteen huolto/kunnossapito on tehtävä käyttöohjeen mukaisesti.
- Varmista, ettei pakkaukseen ole jäänyt yhtään osaa.
- Tarkasta ja varmista, ettei nostimessa ole merkkejä kuljetusvaurioista.
- Varmista, että hätäpysäytin toimii vetämällä se ylös ja painamalla sen jälkeen ylös- tai alas-painiketta. Jos mitään ei tapahdu, hätäpysäytys toimii oikein.
- Tarkasta, ettei nostoliinan missään kohdassa ole merkkejä vaurioista ja etteivät sen saumat ole kuluneet. Paina ylös-painiketta ja käytä nostoliina aivan ylös asti. Paina alas-painiketta ja käytä nostoliina aivan alas asti.
- Testaa nostimen toiminta nostamalla avustavaa henkilöä (ei potilasta) hyväksytyillä nostovaljaille. Tarkasta samalla, että sekä manuaalinen että sähköinen hätälaskutoiminto toimivat nostin kuormattuna. Katso luku Hätälasku.
- Varmista, että kiskojärjestelmä on varustettu päätyrajoittimilla.
- Tarkasta, ettei käsiohjaimen kaapelissa ole merkkejä kulumisesta.
- Varmista kokeilemalla, että käsiohjaimen ohjausmerkinnät vastaavat nostotoimintoja.
- Käyttäjän/avustajan on aina huomioitava ja raportoitava laitteen kaikki epätavalliset äänet tai värinät.

## HUOM!

Ennen nostimen käyttöönottoa sitä täytyy ladata vähintään 3 tuntia. Katso luku Nostimen lataaminen.

RiseBasic toimitetaan hätäpysäytys aktivoituna akun purkautumisen estämiseksi kuljetuksen tai pitkäaikaisen säilytyksen aikana.

Säilytä ohje tuotteen helposti käyttäjien saatavilla.

Pidä aina hätälaskun käyttöavain lähellä nostinta. Kaikille nostinta käyttäville henkilöille on kerrottava, missä avainta säilytetään. HUOM! Sijoitettu toimitettaessa nostimen sivulle.



# Tuotteen käyttö



## Tärkeitä tietoja

- Käyttäjän/avustajan on oltava ammattihenkilö, joka on hyvin perehtynyt laitteen käyttöön ja liikuntarajoitteisten henkilöiden nostamiseen. Käyttäjän/avustajan on käytettävä oikeita lisävarusteita ja tekniikoita, ja on erittäin tärkeää, ettei potilasta jätetä koskaan ilman valvontaa noston yhteydessä.
- Takuu raukeaa, jos muu kuin valtuutettu henkilöstö korjaa nostinta tai tekee siihen muutoksia.
- RiseBasic ei saa olla suorassa kosketuksessa veteen.
- Optimaalisen toiminnan varmistamiseksi nostin on tarkastettava säännöllisesti. Katso luku Kunnossapito.
- Maksimikuormitusta ei saa missään tapauksessa ylittää. Katso maksimikuormitus teknisistä tiedoista ja nostimen arvokilvestä.
- Käytettävät nostolisävarusteet on asennettava oikein ja testattava potilaan tarpeet ja toimintakyky huomioiden.
- Erityistä varovaisuutta on noudatettava käytettäessä voimakkaita virtalähteitä, kuten esimerkiksi diatermilaitetta tai vastaavia. Esimerkiksi diatermilaitteen johtoja ja vastaavia osia ei saa asettaa nostimen lähelle. Epävarmoissa tilanteissa on otettava yhteyttä laitteesta vastaavaan henkilöön tai toimittajaan.

## Ennen käyttöä

- Varmista, että tuote on asennettu oikein.
- Tarkasta kisko ja päätyrajoittimet.
- Tarkasta nostokaaren kiinnitys ja turvakoukun toiminta.
- Tarkasta nostoliike.
- Tarkasta, ettei nostimessa ole merkkejä kulumisesta ja vauriosta.
- Tarkasta, ettei käsiohjaimen kaapelissa ole merkkejä kulumisesta.
- Varmista kokeilemalla, että käsiohjaimen ohjausmerkinnät vastaavat nostotoimintoja.
- Tarkasta akun varaustaso.
- Tarkasta, ettei nostoliinassa ole merkkejä vaurioista.









## Maksimikuormitus

Samaan nostinyksikköön sisältyvien tuotteiden (nostimen, valjaiden ja muiden nostovaruusteiden) sallitut maksimikuormitukset voivat olla erilaiset. Se yksikköön sisältyvä tuote, jolla on alin sallittu maksimikuormitus, määrää aina koko asennetun yksikön sallitun maksimikuormituksen. Tarkasta aina ennen käyttöä nostimen ja nostovaruusteiden sallitut maksimikuormitukset. Kysy tarvittaessa neuvoa jälleenmyyjältäsi.

## Toimintojen ja symbolien kuvaus

RiseAtlas-nostimessa on useita sisäänrakennettuja toimintoja. Kukin toiminto on kuvattu omassa luvussaan käyttöohjeessa tai kyseisen lisävarusteen käyttöohjeessa. Alla on lyhyt kuvaus toiminnoista, jotka ovat hoitajien ja potilaiden käytettävissä.

### Label symbolit

	Kehottaa lukemaan käyttöohjeen		Ei saa hävittää tavallisen kotitalousjätteen mukana
	Tuote täyttää lääkinällisiä laitteita koskevan direktiivin 93/42/ETY vaatimukset.		Tyyppin B sähköiskusuojaus.
	Laite on tarkoitettu sisäkäyttöön.		Luokan II laite
	Conforms to ISO 10535:2003 with ANSI/AAMI ES 60601-1:2005 and is certified to CSA-Z10535:2003 with CSA-C22.2 No. 60601-1		Varoitusymboli. Lue käyttöohje.

### Tuotteen symbolit

	Akun varaustilan		Hätäpysäytys
	Nostimen huolto- tai kunnossapitotarpeen osoittava		Siirtomootorin ajosuunnan ilmaiseva
	Ylikuormituksen		Varoitusymboli. Lue käyttöohje.
	Joka kehottaa lukemaan käyttöohjeen		

## Nostimen lataaminen

### RiseBasicia voidaan käyttää kolmella erilaisella latausjärjestelmällä:

1. Latausasema lataukseen käsihjaimella (vakio versio)
2. Kiskolataus (lisävaruste)
3. Päätylataus (lisävaruste)

RiseBasic ladataan erillisellä latausyksiköllä, joka liitetään latauskaapeleihin DC-pistokkeella. Latauslaitetta on säilytettävä asianmukaisessa paikassa. Huomaa, että latauslaite on erillinen laite, joka on helppo sekoittaa muiden latauslaitteiden kanssa. Varmista, että käytät oikeata latauslaitetta, ks. Tekniset tiedot. Katso asennusohjeet luvusta Latauslaitteen asennus.

1) Nostin ladataan seinälle asennetun latausaseman kautta. Pane käsihjain latausasemalle. Nostimen latauslamppu palaa latauksen merkiksi neljä minuuttia aktivoinnin jälkeen. Lataus jatkuu, kunnes akussa on täysi varaus.



2) Kiskolatauksessa nostin latautuu koko ajan, joten se voidaan jättää mihin kiskon kohtaan tahansa latautumaan automaattisesti.

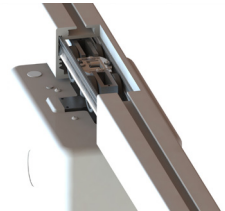

3) Päätylatauksessa nostinmoottori sijoitetaan latausasemalle kiskon päätyyn. Käytettäessä kattokiskojärjestelmää siirrettävä kisko sijoitetaan sen pääkiskon päätyyn, jossa latausasema on. Varmista, että nostimen akkusymboli on syttynyt.

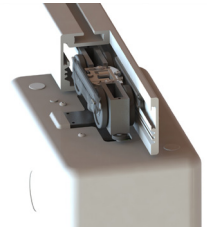

### Akun varaustaso, latausasema

- Akkusymboli on vihreä, kun kapasiteetista on jäljellä yli 50 %.
- Jos nostimen informaationäytön akkusymbolissa vilkkuu oranssi valo käynnistettäessä, akku on ladattava.
- Jos akkusymboli on jatkuvasti oranssi ja noston aikana kuuluu äänimerkki, akku on tyhjentynyt ja se on ladattava välittömästi.
- Kun nostin aktivoidaan, akkusymboli syttyy kahdeksi sekunniksi ilmaisten akun senhetkisen varaustilan.
- Kuusi sekuntia jokaisen toimenpiteen jälkeen akun symboli syttyy kaksi sekuntia, jotta akun tila näkyy nykyisin. Vain käsiohjaus lataus- tai loppupisteen lataustilassa.



### Latauksen merkintä (käsiohjaus ja latauspisteiden lataus)

Kun käsiohjain asetetaan laturiasemaan, kuuluu 2 äänimerkkiä ja vihreän valon pitäisi pysyä päällä 15 minuuttia.

### Akun varaustaso, kiskolataus

Akkusymboli on vihreä, kun kapasiteetista on jäljellä yli 50 %.

Kun nostin aktivoidaan, akkusymbolissa palaa vihreä valo 15 minuuttia.

Jos akkusymbolissa ja kirjasyömbolissa vilkkuu oranssi valo, kun nostin käynnistetään, latausjärjestelmän virtapiiri on katkennut ja huoltoteknikon on tarkastettava se.

### Aktiivinen lataustunnistus (rautatien lataus)

Aktiivoinnin jälkeen nostolaite syttyy akun symboli 15 minuutin ajan ja 4 minuutin kuluttua laturin pitäisi kytkeytyä päälle. Jos hissiyksiköstä puuttuu laturi, se alkaa ilmestyä 4 minuutin kuluttua. Vihreä 15 minuuttia aktiivoinnin jälkeen.

### HUOM!

Käytä vain nostimelle tarkoitettua latauslaitetta.

Lataa akut säännöllisesti varmistaaksesi, että ne kestävät mahdollisimman pitkään. Älä anna akun varauksen laskea alle 25 % (oranssi akkusymboli nostimen informaationäytössä).

Hätäpysäytystä ei saa käyttää latauksen aikana.



**Akut saa vaihtaa vain valtuutettu henkilöstö.**

# Käsiohjain

## Käsiohjaimen liittäminen nostimeen:

Käsiohjaimen liitäntä on nostimen alapuolella, kuva 1. Paina käsiohjain kunnolla kiinni liitäntään.

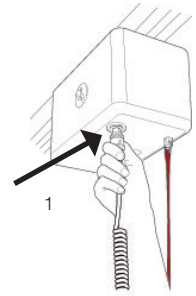

## Nosto/lasku

Nostoliinaa nostetaan ja lasketaan mustilla nuolilla varustetulla painikkeella. Nosto/lasku pysähtyy heti, kun painike vapautetaan, kuva 2.

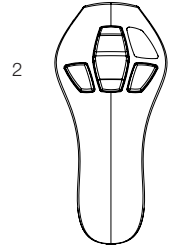

## PÄÄLLE/POIS käsiohjaimella

Käsiohjaimessa on painikkeet nostimen kytkemiseksi päälle (ON) ja pois (OFF), kuva 3. Nostin kytkeytyy automaattisesti päältä, jos sitä ei ole käytetty noin 15 minuuttiin. Nostin on normaalisti aktivoitava vihreällä päällekytkentäpainikkeella (ON) ennen käyttöä.

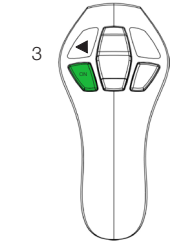

## Yövalo

RiseAtlas on varustettu yövalaistuksella, joka aktivoidaan painamalla ja pitämällä alhaalla käsiohjaimen ON-painiketta 3 sekuntia. LED-lamppu palaa 15 minuuttia, jos sitä ei sammuteta käsiohjaimen OFF-painikkeella.

## Nostimen aktivointi/käynnistys

Nostin aktivoidaan painamalla käsiohjaimen vihreää päällekytkentäpainiketta (ON). Akkusymboli syttyy noin 2 sekunniksi ja näyttää akun varustilan. Jos akkusymboli ei syty eikä nostin aktivoitu, tarkasta, ettei hätäpysäytystä ole aktivoitu.

## Aktiivinen turvallisuus

RiseBasic-nostimessa on nostoliinalle sisäänrakennettu turvatoiminto, joka estää liinan noston tai laskun, ellei nostinta kuormiteta vähintään 2 kg:n painolla. Tämä turvatoiminto estää liinan kelaamisen sisälle ja ulos ilman kuormaa niin, ettei löysä liina aiheuta lyhyttä hallitsematonta pudotusta nostinta myöhemmin käytettäessä.

RiseBasic pysähtyy automaattisesti, kun nostoliinaa ei kuormiteta, esim. laskettaessa nostokaari vuoteelle. Tällöin nostoliina täytyy kiristää käsin, ennen kuin sitä voi laskea tai nostaa.

Jos nostoliina kiertyy nostettaessa, RiseBasic kytkeytyy automaattisesti päältä ja nostoliinaa voi vain laskea.

Akun säästämiseksi nostin kytkeytyy automaattisesti päältä, jos sitä ei ole käytetty noin 15 minuuttiin.

## Jännitteen vapauttaminen

Kun ylärajakytkin on aktivoitu, se kääntää hihnan 5 mm:n kytkimen painetta. Tämä toiminto tapahtuu, kun ylös-painike on deaktivoitu.

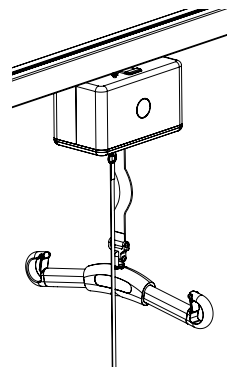

## Informaatiopaneeli

Informaatiopaneelissa nostimen alapuolella on useita symboleja. Symboliin syttyy valo, kun sitä vastaava toiminto aktivoituu. Lisätietoja kustakin toiminnosta on annettu alla ja luvussa Vianetsintä.

### Akun varaustila

Akun varaustila näytetään 2 sekunnin ajan, kun nostin kytketään päälle päätylatausta käytettäessä, ja 15 minuutin ajan käytettäessä kiskolatausta.



### Huolto/kunnossapito

Huolto- ja kunnossapitoa koskeva tieto. Tämä symboli aktivoituu, kun nostinta on käytetty 12 kuukautta.



### Ylikuormitussuoja

RiseAtlas on varustettu ylikuormitussuojalla, joka estää nostamasta maksimikuormitusta painavampaa kuormaa. Ylikuormitus ilmaistaan ylikuormitussymbolilla ja äänimerkillä. Jos symboli syttyy, nostettava henkilö on liian painava.



### Lue käyttöohje

Kirjasymboli syttyy usein yhtä aikaa jonkin toisen symbolin kanssa sen merkiksi, että käyttäjän on luettava käyttöohje ennen nostimen seuraavaa käyttökertaa.



### Yövalo

RiseAtlas on varustettu yövalaistuksella, joka aktivoidaan painamalla ja pitämällä alhaalla käsiohjaimen ON-painiketta 3 sekuntia. LED-lamppu palaa 15 minuuttia, jos sitä ei sammuteta käsiohjaimen OFF-painikkeella.



### Varoitus

Varoituskolmio syttyy kehoittaen lukemaan käyttöohjeen. Usein varoituskolmio syttyy yhtä aikaa jonkin toisen symbolin kanssa sen merkiksi, että käyttäjän on luettava käyttöohje ennen nostimen seuraavaa käyttökertaa. Jos tämä symboli syttyy, on yleensä otettava yhteys huoltoteknikkoon.



## Ennakoiva huolto/kunnossapito

Huolto/kunnossapitosymboli syttyy automaattisesti, kun nostinta on käytetty 12 kuukautta.

Ota yhteys Direct Healthcare Groupn valtuuttamaan huoltoteknikkoon nostimen huoltamiseksi ja ilmaisimen nollaamiseksi.

## Hätäpysäytys

**Hätäpysäytyksen aktivointi:** Vedä punaisesta hätäpysäytyshihnasta terävästi, kuva 1, ja vapauta se sen jälkeen.

**Palautus:** Paina hätäpysäytyshihnan kiinnityspainike takaisin lähtöasentoonsa, kuva 2.

Kun hätäpysäytystoiminto on aktivoitu, punainen merkkivalo näkyy kuvassa 1 edellä hätäpysäytyshihna ja sen valkoinen muovipainike.

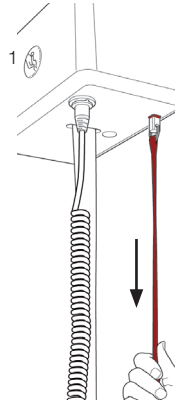

**Jos hätäpysäytyshihnaa pidetään jatkuvasti alas vedettynä, sähköinen hätälasku käynnistyy. Kun hihna vapautetaan, nostin palaa takaisin hätäpysäytysasentoon.**

## Sähköinen hätälasku

Jos käsiohjain ei toimi, sähköinen hätälasku voidaan käynnistää pitämällä hätäpysäytyshihna alas vedettynä, kuva 1. Laske potilas turvalliselle korkeudelle ja turvalliseen paikkaan.



Sähköistä hätälaskua saa käyttää vain, jos käsiohjain ei toimi.

Sähköinen hätälasku syöttää nostoliinaa ulos niin kauan, kuin hätäpysäytyshihna pidetään alas vedettynä. Varmista, että lasku käynnistyy. Muussa tapauksessa on sähköinen hätälasku pysäytettävä. Varmista aina, että hätälasku tehdään oikeaan paikkaan.

Palautus: Paina punaisen hätäpysäytyshihnan muovista kiinnityspainiketta niin, että se naksauttaa lähtöasentoonsa, ks. kuva 2.

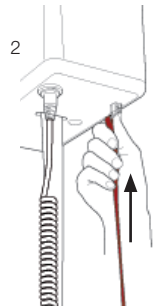

## Manuaalinen hätälasku/nosto

Irrota muovikansi, joka on samalla puolella kuin hätäpysäytyshihna, kuva 3. Kannen sisällä on kuusiokoloavain. Irrota kuusiokoloavain ja työnnä se sille tarkoitettuun reikään, kuva 4. Käännä avainta myötäpäivään laskeaksesi nostokaarta, ja vastapäivään nostaaksesi sitä. Varmista aina, että hätälasku tehdään oikeaan paikkaan. HUOM! Lasku tapahtuu erittäin hitaasti.

**Manuaalisen hätälasku/nostotoiminnon palautus:** Ota yhteys valtuutettuun Direct Healthcare Group-huoltoteknikkoon. Älä käytä nostinta.

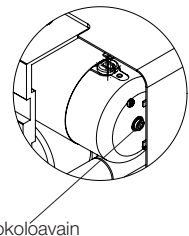
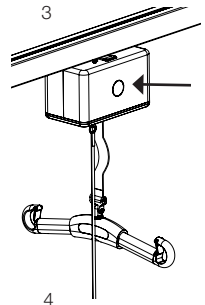

Kuusiokoloavain

## Vianetsintä

### Jos nostoliike ei käynnisty, varmista tarkastamalla:

- että hätäpysäytystä ei ole aktivoitu, tietyissä malleissa syttyy hätäpysäytyssymboli;
- että nostin on kytketty päälle (ON) käsiohjaimella (äänimerkki kuuluu);
- että käsiohjoin on liitetty kunnolla paikalleen; irrota pistoke ja paina se kunnolla paikalleen;
- että nostin ei ole ladattavana; nostinta ei voi käyttää, kun se on ladattavana;
- että akku on ladattu;
- että latauslaite saa virtaa; latausyksikön latauslampun tulisi palaa, kun nostin on ladattavana;
- että nostoliina on kuormitettu.

Jos nostin ei toimi kunnolla, ota yhteys Direct Healthcare Group-jälleenmyyjäsi.

### Jos nostin ei nouse rajoittimeen asti, varmista tarkastamalla:

- että ylikuormitussymboli ei ole syttynyt;
- että akkusymboli ei ilmaise, että akun varaustaso on matala.

### Jos nostinta ei voi laskea, varmista tarkastamalla:

- että nostoliina on kuormitettu;
- että akkusymboli ei ilmaise, että akun varaustaso on matala;
- että painikkeiden suuntaosoittimet, nuoli ylös ja nuoli alas, ovat oikeinpäin.

### Jos nostimesta kuuluu häiriöääniä:

- yritä selvittää, mistä äänet tulevat. Poista nostin käytöstä ja ota yhteys Direct Healthcare Group-jälleenmyyjäsi.

### Symbolin merkitys:



Symboli ilmaisee, että nostin on tarkastettava. Ota yhteys jälleenmyyjäsi.  
Symboli syttyy 6–12 kuukauden kuluttua.



Ilmaisee akun varaustason.



Hätälasku

- Syttyy, kun 9V-paristolla varustettu lisävaruste on kytketty ja 9v-akun teho on vähissä (on vaihdettava). Molemmat symbolit palavat keltaisena. Äänen tulee ilmoittaa (pip) joka minuutti.



Rata-lataus

- Kun kirjan symboli-valo ja akun symboli vilkkuu, lataustoiminto ei toimi. Ei yhteyttä laturiin.



Ylikuormitussuoja

- Estää hissien nostamisen enempää kuin suurin kuormitus. Jos näin tapahtuu, ylikuormituksen symboli ja varoituskolmio syttyvät (keltainen), kun signaali kuuluu. Jos tämä symboli on aktivoitu, käyttäjä on liian raskas.



# Lisävarusteet

QuickTrolley450, tuotenro: 70200046

QuickTrolley450 70 mm, tuotenro: 70200051

Kotelo latauslaitteelle, tuotenro: 50400066

Kisko/päätylataus, tuotenro: 70200062 (vakiona tuotteessa 50100051)

IR-kaukosäätö, tuotenro: 70200065 (tuotteelle 50100057)

9V akku ja kaapeli, tuotenro: 70200047 (tuotteelle 50100057)

Diagnosiohjelmisto, tuotenro: 70200048

Pysäköintilupa, tuotenro: 50400048



## Nostoliinat

Direct Healthcare Groupn SystemRoMedic™ -tuotesarjaan sisältyy laaja valikoima käytännöllisiä ja käyttömukavia nostoliinoja, jotka on sovitettu erilaisiin nostotilanteisiin ja käyttötarpeisiin. Saatavana on useista eri materiaalista valmistettuja nostoliinoja kokoina XXS–XXL. Saatavana on myös XXXL- ja XXXXL-kokoisia nostoliinamalleja erittäin isokokoisille ja painaville käyttäjille. Kaikki mallit ovat turvallisia ja erittäin helppokäyttöisiä.



## Nostokaaret

SlingBar on alumiininen kaksipistenostokaari, jota on saatavana neljä eri leveytenä. Kaikissa SlingBar-nostokaarissa on turvakoukut, jotka estävät nostoliinan lenkkejä irtaamasta nostokaaresta, ja kaikki kaaret on tarkoitettu enintään 300 kg painaville käyttäjille.

Nostoliinan väljyyden lisäämiseksi SlingBar-kaksipistenostokaarta käytettäessä voidaan lisävarusteena käyttää SlingBarSpreader M -sivukaaria. SlingBarSpreader M -sivukaaret levittävät valjaita niin, että käyttäjä voi nojautua taaksepäin mukavampaan nostoasentoon.



SlingBar XS, tuotenro: 70200071

SlingBar S, tuotenro: 70200001

SlingBar M, tuotenro: 70200002

SlingBar L, tuotenro: 70200003

SlingBarSpreader M, tuotenro: 70200042

StretcherBar, tuotenro: 70200006, ja StretcherSling, tuotenro: 46502007, nostoon selinmakuuasennossa.

SlingBar RFL X4, tuotenro: 70200017, on nelipistekaari, jolla nostoliinoiniin saadaan lisää väljyyttä esimerkiksi ylipainoisia ja/tai kipuarkoja käyttäjiä nostettaessa.

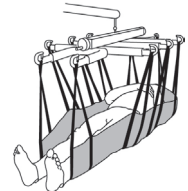

## Vaa'at

Charder MHS2500 -vaakoja käytetään kiinteästi asennettujen tai siirrettävien nostimien kanssa käyttäjien punnitsemiseen.

Tuotenro: 70100002, SWL: 300 kg

Tuotenro: 70200003, SWL: 400 kg



## Sijoittamisen apuvälineet

Direct Healthcare Groupn SystemRoMedic™ -tuotesarja sisältää laajan valikoiman käytännöllisiä, helppokäyttöisiä ja korkealaatuisia sijoittamisen apuvälineitä, jotka voidaan sovittaa erilaisiin nostoihin ja käyttäjien tarpeisiin.

# Kunnossapito

Nostin on tarkastettava huolellisesti vähintään kerran vuodessa. Tarkastuksen saa suorittaa vain valtuutettu henkilöstö ja tarkastuksessa on noudatettava Direct Healthcare Groupn huoltokäsikirjan ohjeita.

Korjaukset ja huollot saa suorittaa vain valtuutettu henkilöstö ja korjauksessa saa käyttää vain alkuperäisiä varaosia.



Käytetyt akut toimitetaan kierrätettäviksi lähimpään kierrätyskeskukseen.

Ne voidaan palauttaa myös Direct Healthcare Groupille tai Direct Healthcare Groupn tuotteiden jälleenmyyjälle kierrätettäviksi.

## Puhdistus/desinfiointi

Puhdista nostin tarvittaessa lämpimällä vedellä tai saippualliuoksella ja tarkista, ettei pyöriin ole tarttunut likaa tai hiuksia.

Älä käytä fenolia tai klooria sisältäviä puhdistusaineita, sillä ne voivat vahingoittaa alumiini- ja muovimateriaaleja.

Desinfiointia tarvittaessa voidaan käyttää 70-prosenttista etanolia, 45-prosenttista isopropanolia tai vastaavaa.

## Säilytys ja kuljetus

Jos nostinta ei käytetä pitkään aikaan, esim. kuljetuksen vuoksi, on suositeltavaa painaa hätäpysäytyspainike alas.

Nostinta on kuljetettava ja säilytettävä -10 °C–+50 °C lämpötilassa ja normaalissa 30 %–75 % ilmankosteudessa.

Ilmanpaineen on oltava 700–1060 hPa. Odoti, kunnes nostin on saavuttanut huoneenlämpötilan, ennen kuin alat ladata akkuja ja käyttää nostinta.

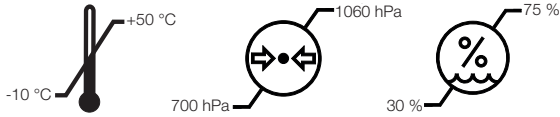

## Huoltosopimukset

Direct Healthcare Group tarjoaa mahdollisuuden solmia siirrettävän nostimesi huollon ja säännöllisen testauksen kattavan huoltosopimuksen. Ota yhteys paikalliseen Direct Healthcare Group-edustajaasi.

## Tekniset tiedot

<b>Nostonopeus</b>	2,0 cm/s (3,0 cm/s) kuormitettuna (ilman kuormaa)
<b>Akut</b>	24 VDC (2 kpl 12 VDC) 2,9 Ah.
<b>Latauslaite, TULO</b>	Mascot 2240 100–240 VAC/50–60 Hz Max 0,55 A, FW7218M/24: 100–240 V~/50–60 Hz/250 mA/25 VA
<b>Latauslaite, LÄHTÖ</b>	24 VDC ±0,3 Max 0,5A, FW7218M/24: 24 V---/0,5 A/12 VA
<b>Nostin</b>	24 V DC
<b>Moottorikotelo</b>	Liekinkestävä ABS-muovi
<b>Äänitaso, kuormitettuna</b>	Ylös: 50 dB, Alas: 51 dB
<b>Käsiohjain</b>	Sähkötoiminen
<b>Hätälasku</b>	Manuaalinen ja sähköinen
<b>Nostoalue</b>	2000 mm
<b>Nostimen paino</b>	6,8 kg
<b>Suojausluokka, nostin</b>	IP 20
<b>Suojausluokka, käsiohjain</b>	IP X4
<b>Nostimen mitat</b>	266 x 151 x 156 mm
<b>Ajoittaiskäyttö</b>	Käyttö 10/90, yhtäjaksoinen käyttö maks. 2 min. Yhtäjaksoinen käyttöaika saa olla 10 % kokonaisajasta, kuitenkin enintään 2 min.
<b>Arvioitu kestoikä</b>	10 vuotta
<b>Puristusvoima, käsiohjain</b>	4 N
<b>SWL RiseBasic440M:</b>	200 kg
<b>SWL RiseBasic300M:</b>	138 kg

Luokan I lääkintälaitte. Tuote täyttää lääkintälaitedirektiivin 93/42/ETY vaatimukset.

## Sarjanumero



## Osat

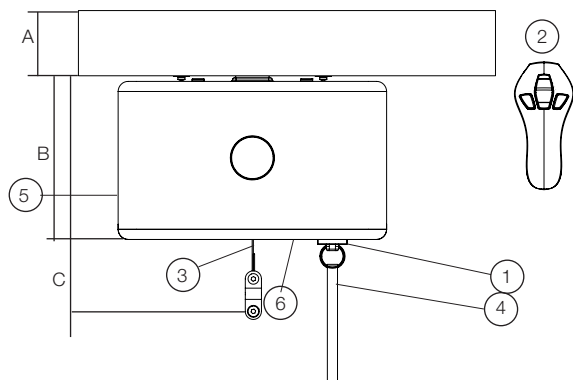

1. Käsihjaimen lähtöliitäntä
  2. Käsiohjain
  3. Nostoliina
  4. Häätäpysäytys ja sähköinen hätälasku
  5. Manuaalinen hätälasku/nosto
  6. Informaatiopaneeli
- A. Kisko 64–160 mm  
B. Nostimen kokonaiskorkeus 160 mm  
C. Asennuskorkeus 23,0 cm

Asennuskorkeus nostokaarella  
SlingBar M, 327 mm

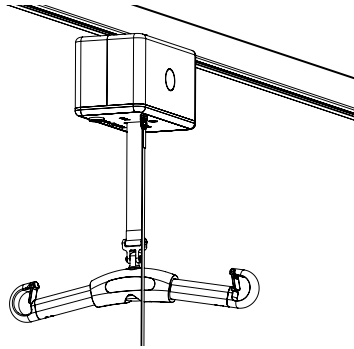

**Max. zulässige Belastung:**  
**RiseBasic300M: 138 kg**  
**RiseBasic440M: 200 kg**

RiseBasic ist ein sicherer und leicht zu handhabender Deckenliftermotor, der in allen Umgebungen und allen Räumlichkeiten, an fest installierten Schienensystemen und an tragbaren, freistehenden Ständersystemen einsetzbar ist. Zusammen mit korrekt angepasstem Hebezubehör bietet RiseBasic sichere, bequeme und individuell angepasste Transfers, ob im Sitzen oder Liegen, ob zwischen Bett, Rollstuhl oder Toilette. Der große Hubbereich von RiseBasic ermöglicht sehr geringe, aber auch sehr große Hubintervalle. So ist RiseBasic auch dann eine ausgezeichnete Wahl, wenn das Heben vom Fußboden oder ein Geh- und Stehtraining ansteht. Auch für den reibungslosen Raum-zu-Raum-Transfer eines Pflegebedürftigen ist RiseBasic bestens geeignet. RiseBasic wird manuell entlang der Schiene fortbewegt.



## Sicherheitsprüfung

### Sichtprüfung

Unterziehen Sie den Lifter regelmäßig Sicherheitsprüfungen. Prüfen Sie das Material auf Unversehrtheit.

### Vor der Benutzung

Prüfen Sie den Hubmotor auf korrekte Montage am Fahrwagen.

Prüfen Sie die Endstopper der Schiene.

Prüfen Sie die Sicherheitshäkchen auf Funktion.

Prüfen Sie die Hubbewegungen.

Untersuchen Sie den Lifter auf eventuelle Anzeichen von Schäden.

Prüfen Sie die Handbedienung auf Anzeichen von Verschleiß.

Prüfen Sie, ob die Funktionstasten der Handbedienung die vorgesehenen Funktionen tatsächlich auslösen.

Prüfen Sie den Akkustatus.



## Beachten Sie stets die Gebrauchsanweisung

Les alltid brukermanualene for alle hjelpemidler som benyttes i en forflytning.

Oppbevar brukermanualene tilgjengelig for brukere av produktet.

Løfteren får bare benyttes av personer som fått opplæring i håndteringen av løfteren.

Det er strengt forbudt å modifisere originalproduktet.

# Montage

## Auspacken und Prüfen

### Die Verpackung von RiseBasic enthält folgende Teile:

- 1 x RiseBasic Hubmotor
- 1 x Handbedienung
- 2 x Anleitung – Gebrauchsanweisung, Montageanleitung für Sicherung
- 1 x Ladestation
- 1 x Inbusschlüssel für manuelle Notabsenkung (an der Innenseite des Gehäuses)

Vergewissern Sie sich, dass keine Teile in der Verpackung zurückbleiben.

Untersuchen Sie den Lifter auf eventuelle Anzeichen von Schäden.

## Transport und Aufbewahrung

Der Hubmotor wird mit demontierter Sicherung geliefert, damit der Akku beim Transport und längerer Aufbewahrung nicht entladen wird.



Setzen Sie die Sicherung gemäß beiliegender Montageanleitung in den Hubmotor ein.

## Installation des Hubmotors

HINWEIS! Die Installation und Prüfung des Hubmotors müssen von hierzu befugtem Servicepersonal gemäß Anleitung von Direct Healthcare Group AB vorgenommen werden. Eine periodische Überprüfung ist mindestens einmal jährlich durchzuführen. Es sind ausschließlich Originalersatzteile zu verwenden. Service und Wartung sind gemäß den Anweisungen in der Gebrauchsanweisung durchzuführen.

Vor der ersten Inbetriebnahme des Hubmotors muss der Akkupack mindestens 3 Stunden aufgeladen werden. Der Hubmotor wird mit demontierter Sicherung geliefert. Öffnen Sie das Gehäuse vor der ersten Installation und setzen Sie eine 10 A Flachsicherung ein. Die Sicherung wird in einem Beutel mitgeliefert. Bei der Lieferung ist der Hubmotor standardmäßig auf Aufladung über die Handbedienung eingestellt. Bei einer Installation für Schienenladung müssen die Schienen im System durch Stromschienen ergänzt werden. Achten Sie bei der Installation des Hubmotors darauf, dass die Ladekontakte nicht mit der Schiene in Berührung kommen. Eine falsche Installation kann einen Kurzschluss verursachen und das Ladegerät beschädigen.



Die Umstellung des Ladeverfahrens darf nur von hierzu befugtem Servicepersonal gemäß Anleitung von Direct Healthcare Group AB vorgenommen werden.

## Not-Aus-Leine

Nach der Installation des Hubmotors am Schienensystem ist die Not-Aus-Leine anzupassen. Passen Sie die Höhe der Not-Aus-Leine so an, dass die Leine die Pflegekraft bei einem normalen Transfer nicht stört, aber dennoch allen Pflegekräften leicht zugänglich ist. Schneiden Sie hierzu die Not-Halt-Leine mit einer Schere ab und verschweißen Sie das Ende gegen Aufdrieffeln mittels offener Flamme.

Wir empfehlen eine Höhe von 1800 mm über dem Fußboden.

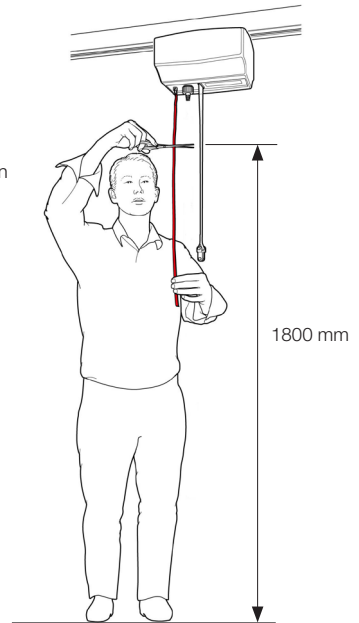

## Montage des Ladegeräts

**Die Verpackung mit der Ladestation enthält folgende Teile:**

- Halterung
- Lademuße
- Ladegerät
- Stecker (4 pce)

Stecker für EU, UK, USA / Japan und Australien enthalten.

(Befestigungselemente zur Befestigung der Ladestation an der Wand/am freistehenden Ständersystem sind nicht im Lieferumfang enthalten.)

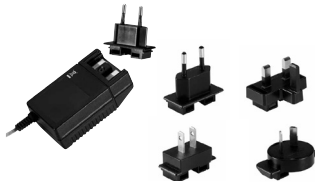

### Ladestation

- Befestigen Sie die Halterung der Ladestation an der Wand/am freistehenden Ständersystem. Wir empfehlen eine Höhe von 110 – 120 cm über dem Fußboden.
- Schließen Sie das Netzkabel an das Ladegerät an. Montieren Sie ggf. den Schutzdeckel (Zubehör) für das Ladegerät. Schließen Sie das Netzkabel an das Stromnetz an.
- Schließen Sie die der Ladestation beiliegende Handbedienung an die Ladestation und deren Kabel an den Hubmotor an. Prüfen Sie die Ladefunktion.

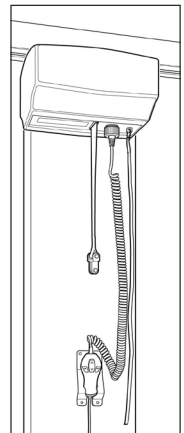

## Alternative 2: Schienenladung (Zubehör)

Für die Schienenladung ist der Hubmotor vor der Montage mit dem Zubehör In-rail/end point charging (70200062, Schienenladung/Endpunktladung) sowie mit Stromschienen zu ergänzen. Das mit dem Hubmotor mitgelieferte Ladegerät wird angeschlossen.



Die Umstellung des Ladeverfahrens darf nur von hierzu befugtem Servicepersonal gemäß Anleitung von Direct Healthcare Group AB vorgenommen werden.

- 1) Bestimmen Sie die Ladepunkte für die Schienenladung: Die Ladepunkte für die Schienenladung stellen Sie ein, indem Sie die Federstifte entfernen, welche die Ladeplatte in schmaler Position halten. Stellen Sie dann den DIP-Schalter auf der Leiterplatte auf die gewählte Ladefunktion um.
- 2) Prüfen Sie das Ein- und Ausfedern der Ladeplatte, indem Sie diese zusammendrücken, siehe Abb. 2.
- 3) Prüfen Sie, ob Stromschienen montiert sind (die Montage der Stromschienen wird in der Installationsanleitung für MilkyWay beschrieben).
- 4) Setzen Sie den Hubmotor so in die Schiene ein, dass der positive Pol (+ Plus) rechts zu liegen kommt, siehe Abb. 3.
- 5) Schließen Sie das rote Kabel an die rechte (Plus-Seite der Ladeplatte) und das schwarze Kabel an die linke Seite der Stromschiene an, siehe Abb. 4.
- 6) Montieren Sie einen entsprechenden Endstopper an der Schiene.

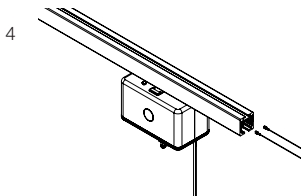
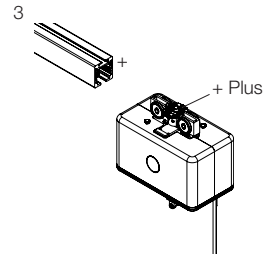
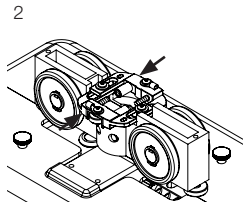
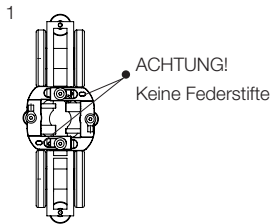



### Alternative 3: Endpunktladung (Zubehör)

Für die Endpunktladung ist der Hubmotor vor der Montage mit dem Zubehör In-rail/end point charging (70200062) zu ergänzen. Das mit dem Hubmotor mitgelieferte Ladegerät wird angeschlossen.

- 1) Prüfen Sie, ob die Ladepunkte auf Ladestation eingestellt sind. Die Ladeplatte wird von Federstiften zusammengehalten, siehe Abb. 1.
- 2) Prüfen Sie das Ein- und Ausfedern der Ladeplatte, indem Sie diese zusammendrücken, siehe Abb. 2.
- 3) Setzen Sie den Hubmotor so in die Schiene ein, dass der positive Pol (+ Plus) rechts zu liegen kommt, siehe Abb. 3.
- 4) Montieren Sie die Ladebleche gemäß Abb. 4. HINWEIS! Bei Verwendung eines Sicherungsbolzens schieben Sie das Ladeblech (A) ca. 50 mm ein. Bei Verwendung eines verstellbaren Endstoppers schieben Sie das Ladeblech ca. 90 mm ein.
- 5) Befestigen Sie die beiden Ladebleche mit den beigefügten Schrauben, siehe Abb. 5 (B).
- 6) Schließen Sie das rote Kabel an das rechte Ladeblech (Plus-Seite der Ladeplatte) und das schwarze Kabel an das linke Ladeblech, siehe Abb. 6.
- 7) Montieren Sie einen entsprechenden Endstopper an der Schiene.

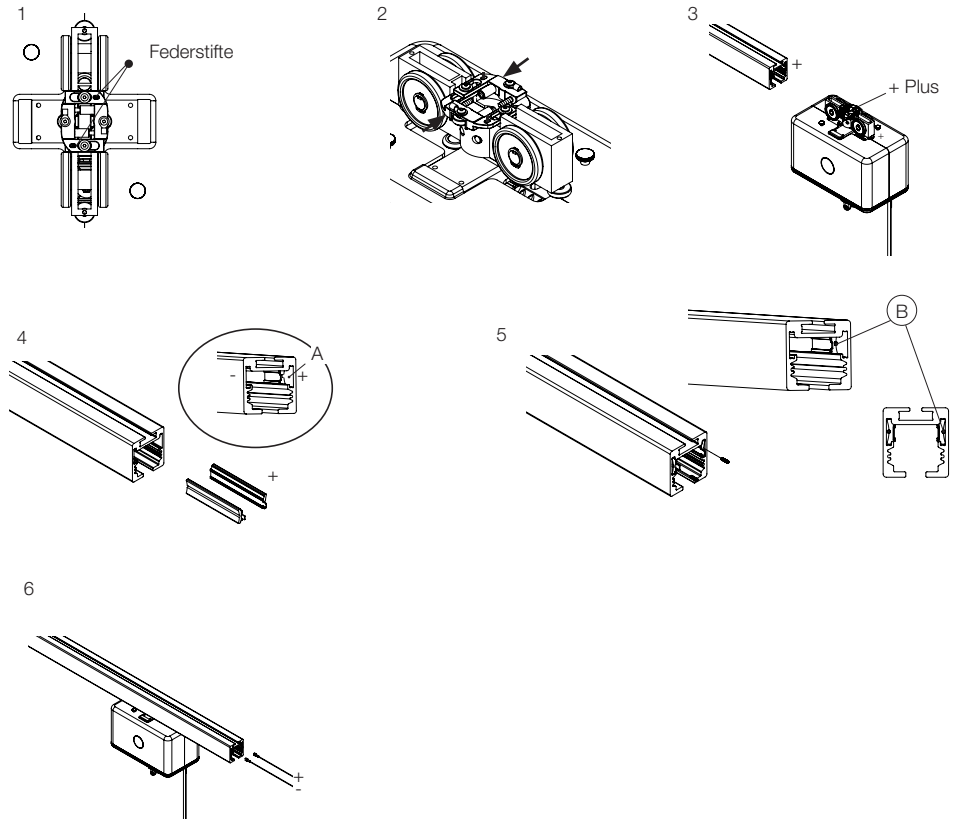

## Verschiedene Schienensysteme

Die Wahl des Schienensystems hängt vom Bedarf ab:

### Schienensysteme, die den gesamten Raum abdecken, auch oberhalb der Trennwand zum Bad

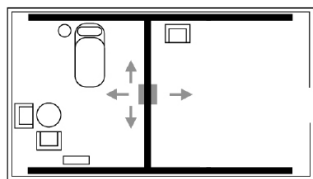

### Einfache Schienensysteme, mit Kurven und Drehweiche

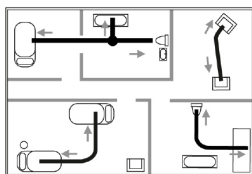

### Freistehendes Ständersystem



## Inbetriebnahmeprüfung

- Die Installation und Prüfung des Hubmotors müssen von hierzu befugtem Servicepersonal gemäß Anleitung von Direct Healthcare Group AB vorgenommen werden. Eine periodische Überprüfung ist mindestens einmal jährlich durchzuführen. Es sind ausschließlich Originalersatzteile zu verwenden. Service und Wartung sind gemäß den Anweisungen in der Gebrauchsanweisung durchzuführen.
- Vergewissern Sie sich, dass keine Teile in der Verpackung zurückbleiben.
- Untersuchen Sie den Lifter auf eventuelle Anzeichen von Schäden.
- Prüfen Sie die Not-Aus-Funktion, indem Sie zuerst an der Not-Aus-Leine ziehen und dann die Aufwärts- und Abwärtstasten drücken. Wenn sich nichts bewegt, ist die Not-Aus-Funktion in Ordnung.
- Prüfen Sie das Liftband auf Anzeichen von Beschädigung und seine Nähte auf Unversehrtheit. Drücken Sie die Aufwärtstaste und fahren Sie das Liftband ganz hoch. Drücken Sie anschließend die Abwärtstaste und fahren Sie das Liftband ganz nach unten.
- Prüfen Sie die Funktion des Lifters, indem Sie eine Person (nicht den Pflegebedürftigen) mit einem zugelassenen Hebegurt anheben. Prüfen Sie zugleich die Funktion der Notabsenkung mit einer Person im Lifter, siehe „Notabsenkung“.
- Vergewissern Sie sich, dass die Deckenschiene mit Endstoppem versehen ist.
- Prüfen Sie die Kabel der Handbedienung auf Anzeichen von Verschleiß.
- Prüfen Sie, ob die Funktionstasten der Handbedienung die vorgesehenen Funktionen tatsächlich auslösen.
- Jeder Nutzer des Lifters hat stets auf ungewöhnliche Geräusche und Vibrationen zu achten und diese gegebenenfalls zu melden.

### HINWEIS!

Vor der ersten Inbetriebnahme des Lifters muss der Akkupack mindestens 3 Stunden aufgeladen werden. Siehe „Aufladen des Hubmotors“. Im Lieferzustand ist die Not-Aus-Funktion aktiviert. Dies verhindert das Entladen des Akkupacks während des Transports und bei längerer Aufbewahrung. Bewahren Sie die Gebrauchsanweisung so auf, dass sie der Anwender des Produkts rasch zur Hand hat. Bewahren Sie immer den Inbusschlüssel für Notabsenkung in der Nähe des Lifters auf. Alle Anwender des Lifters müssen wissen, wo der Inbusschlüssel aufbewahrt wird. HINWEIS! Der Inbusschlüssel ist bei Lieferung an der Innenseite des Gehäuses angebracht.

# Anwendung des Produkts



## Wichtige Hinweise

---

- Die bedienende Pflegekraft muss entsprechend geschult sein und eingehende Kenntnisse über das Transferieren Pflegebedürftiger mit diesem Hilfsmittel besitzen. Dabei sind das richtige Zubehör und die richtigen Arbeitstechniken anzuwenden. Es ist auch wichtig, dass die Pflegekraft während des Transfers beim Pflegebedürftigen bleibt.
- Die Garantie gilt nur, wenn Reparaturen oder Änderungen von hierzu befugtem Personal ausgeführt werden.
- Der Lifter darf nicht unmittelbar mit Wasser in Berührung kommen.
- Der Lifter darf nicht in Feuchträumen aufgeladen werden.
- Für optimale Funktion ist der Lifter regelmäßig zu überprüfen. Siehe „Wartung“.
- Die maximal zulässige Belastung darf unter keinen Umständen überschritten werden. Siehe Technische Daten und Hinweisschild am Lifter.
- Lifter- und Hebezubehör muss an die Bedürfnisse und Fähigkeiten des Pflegebedürftigen angepasst sein.
- Besondere Vorsicht ist bei Anwendung starker Stromquellen, z. B. bei Diathermie und dergleichen, geboten. Die Kabel des Diathermiegerätes dürfen nicht auf oder in die Nähe des Lifters gelegt werden. Im Zweifelsfall wenden Sie sich an die für die Ausrüstung zuständige Person oder den Lieferanten.

## Vor der Benutzung

- Prüfen Sie den Hubmotor auf korrekte Montage am Fahrwagen.
- Prüfen Sie die Endstopper der Schiene.
- Prüfen Sie die Sicherheitshäkchen auf Funktion.
- Prüfen Sie die Hubbewegungen.
- Untersuchen Sie den Lifter auf eventuelle Anzeichen von Schäden.
- Prüfen Sie die Handbedienung auf Anzeichen von Verschleiß.
- Prüfen Sie, ob die Funktionstasten der Handbedienung die vorgesehenen Funktionen tatsächlich auslösen.
- Prüfen Sie den Akkustatus.









## Max. zulässige Belastung

Die einzelnen Komponenten innerhalb des zusammengebauten Liftersystems (Lifter, Hebebügel, Hebegurt und ggf. anderes Zubehör) können unterschiedliche maximal zulässige Belastungen aufweisen. Das zusammengebaute Lifterssystem darf jedoch nie höher als mit dem Gewicht belastet werden, das für die Komponente mit der geringsten Belastung zulässig ist. Bevor Sie Lifter und Zubehör verwenden, prüfen Sie immer die maximal zulässige Belastung aller Komponenten. Bei Fragen wenden Sie sich bitte an Ihren Fachberater für SystemRoMedic™.







## Beschreibung der Funktionen und Symbole

RiseBasic bietet viele eingebaute Funktionen, die durch ein Symbol am Lifter oder an der Handbedienung angezeigt werden. Alle Funktionen werden in den jeweiligen Abschnitten der Gebrauchsanweisung beziehungsweise in der Gebrauchsanweisung des jeweiligen Zubehörs erklärt. Das Produkt ist auch mit allgemeinen Symbolen versehen.

### Symbole am Aufkleber

	Beachten Sie die Gebrauchsanweisung.		Darf nicht mit dem Hausmüll entsorgt werden.
	Das Produkt erfüllt die Anforderungen der Richtlinie 93/42/EWG.		Typ B, Schutzgrad gegen elektrischen Schlag
	Nur für den Gebrauch in geschlossenen Räumen		Schutzklasse II, doppelte Isolierung
	Entspricht ISO 10535:2003 mit ANSI/AAMI ES 60601-1:2005 und ist gemäß CSA-Z10535:2003 mit CSA-C22.2 Nr. 60601-1 zertifiziert.		Beachten Sie stets die Gebrauchsanweisung

### Symbole am Produkt

	Akkustatus		Not-Aus
	Service oder Wartung ist fällig.		Fahrtrichtungsanzeige des Transformotors (bei M-Modellen ohne Funktion)
	Überlast		WARNHINWEIS! Beachten Sie die Gebrauchsanweisung.
	Beachten Sie die Gebrauchsanweisung.		

## Aufladen des Hubmotors

### Für RiseBasic stehen drei alternative Ladesysteme zur Verfügung:

1. Aufladung über die Handbedienung an der Ladestation (Standardausführung)
2. Schienenladung (Zubehör)
3. Endpunktladung über die Schiene (Zubehör)

RiseBasic wird mit einem separaten Ladegerät aufgeladen. Das Ladegerät wird mittels DC-Stecker an das Ladekabel angeschlossen. Da es sich um ein separates Ladekabel handelt, besteht Verwechslungsgefahr mit anderen Ladekabeln. Vergewissern Sie sich, dass Sie das richtige Ladekabel verwenden, siehe Technische Daten. Montieren Sie das Ladegerät wie unter „Montage des Ladegeräts“ beschrieben.

1) Der Hubmotor wird über eine an der Wand montierte Ladestation aufgeladen. Setzen Sie die Handbedienung in die Ladestation ein. Ein LED-Lämpchen am Hubmotor zeigt den Ladevorgang an. Diese Ladeleuchte leuchtet 4 Minuten lang nach der Aktivierung des Ladevorgangs. Der Ladevorgang läuft, bis der Akkupack voll aufgeladen ist.

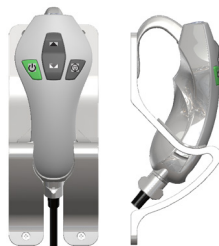

2) Bei der Schienenladung wird der Hubmotor ständig aufgeladen. Das heißt, der Hubmotor kann an beliebiger Stelle der Schiene abgestellt werden und wird dabei automatisch aufgeladen.

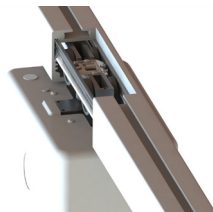

3) Bei der Endpunktladung wird der Hubmotor an der Ladestation am Ende der Schiene positioniert. Bei einem Traversensystem wird die Sekundärschiene an dem Ende der Primärschiene angebracht, an dem sich die Ladestation befindet. Vergewissern Sie sich, dass das Akkusymbol am Lifter aufleuchtet.

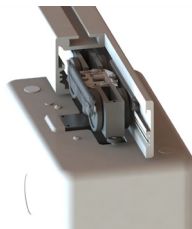

### Akkustatus an der Ladestation

- Das Akkusymbol leuchtet grün, wenn mehr als 50 % der Akkukapazität vorhanden sind.
- Wenn das Akkusymbol beim Starten des Lifters orangefarben blinkt, ist Aufladung erforderlich.
- Wenn beim Hochfahren des Lifters das Akkusymbol orangefarben leuchtet und zugleich ein akustischer Alarm ertönt, ist der Akkupack entladen und muss umgehend aufgeladen werden.
- Bei Aktivierung des Lifters leuchtet das Akkusymbol für 2 Sekunden und zeigt den momentanen Akkustatus an.
- Der Akkustatus wird 6 Sekunden nach jeder Aktivität für 2 Sekunden angezeigt. Dies gilt jedoch nur beim Aufladen über die Handbedienung und bei Endpunktladung.

### Akkustatus bei Ladestation und Endpunktladung

Wenn der Lifter in den Lademodus gebracht wird, ertönt 2 mal ein Piepton und das Akkusymbol leuchtet 15 Minuten lang grün.



### Akkustatus bei Schienenladung

Das Akkusymbol leuchtet grün, wenn mehr als 50 % der Akkukapazität vorhanden sind.

Bei Aktivierung des Lifters leuchtet das Akkusymbol 15 Minuten lang grün.

Wenn das Akkusymbol und das Buchsymbol für die Gebrauchsanweisung beim Starten des Lifters orangefarben blinken, ist der Stromkreis des Ladesystems unterbrochen und muss von einem Servicetechniker geprüft werden.

### Automatische Schienenladung

Bei Aktivierung des Lifters leuchtet das Akkusymbol 15 Minuten lang. Ein Fehlschlagen der Aufladung wird nach 4 Minuten angezeigt. Nach Beginn des Ladevorgangs leuchtet das Akkusymbol 15 Minuten lang grün.

### HINWEIS!

Verwenden Sie nur das Ladegerät, das zum Hubmotor gehört.

Laden Sie den Akkupack regelmäßig für maximale Lebensdauer. Lassen Sie die Akkukapazität nicht unter 25 % (orangefarbenes Symbol am Bedienfeld) absinken.

Die Not-Aus-Funktion darf während des Ladevorgangs nicht aktiviert sein.



**Der Akkupack darf nur von hierzu befugtem Servicepersonal ausgewechselt werden.**

# Handbedienung

## Anschließen der Handbedienung an den Hubmotor

Den Anschluss für die Handbedienung finden Sie an der Unterseite des Hubmotors (Abb. 1). Drücken Sie den Stecker der Handbedienung fest ein.

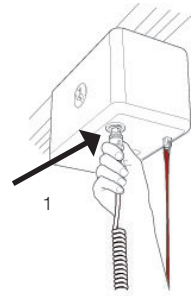

## Heben/Senken

Mit den Pfeiltasten wird das Liftband angehoben bzw. abgesenkt. Die Hubbewegung stoppt, wenn Sie die Pfeiltaste loslassen (Abb. 2).

Mit den Tasten für Heben und Senken können Sie den Lifter auch einschalten.

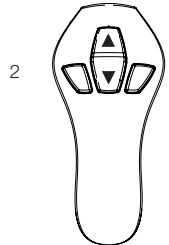

## On/Off (Ein/Aus) an der Handbedienung

Die Handbedienung ist mit einer grünen Taste (ON = EIN) zum Einschalten des Hubmotors und einer Taste (OFF = AUS) zum Ausschalten des Hubmotors ausgestattet (Abb. 3). Nach 15 Minuten ohne Aktivität schaltet sich der Hubmotor automatisch aus. Normalerweise muss der Lifter vor der Benutzung durch Drücken der grünen Taste (ON) aktiviert werden.

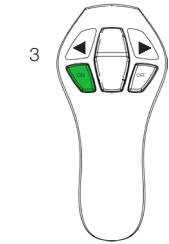

## Nachtbeleuchtung

RiseAtlas ist mit einer Nachtbeleuchtung ausgestattet. Sie wird durch 3 Sekunden langes Drücken der ON-Taste an der Handbedienung eingeschaltet. Das LED-Lämpchen leuchtet 15 Minuten lang, wenn es nicht zuvor mit der OFF-Taste an der Handbedienung ausgeschaltet wird.

## Hubmotor aktivieren/starten

Schalten Sie den Lifter ein, indem Sie die grüne Taste (ON) an der Handbedienung oder eine Auf- oder Abwärtstaste drücken.

Das Akkusymbol leuchtet etwa 2 Sekunden auf, um den Akkustatus anzuzeigen.

Wenn das Symbol nicht aufleuchtet, prüfen Sie, ob die Not-Aus-Funktion deaktiviert ist.

## Aktive Sicherheit

Die im RiseBasic integrierte Sicherheitsvorrichtung am Liftband verhindert das Heben und Senken des Liftbandes, wenn das Liftband mit weniger als 2 kg belastet wird. Diese Sicherheitsmaßnahme soll verhindern, dass das Liftband in unbelastetem Zustand ein- oder ausgefahren wird, da es dadurch bei der nächsten Verwendung zu einer ruckartigen Streckbewegung des Liftbandes kommen könnte.

RiseBasic stoppt automatisch, wenn das Liftband nicht belastet wird, z. B. beim Absenken des Hebebügels auf ein Bett. In diesem Fall muss das Liftband zuerst belastet werden, um ein Auf- oder Abfahren zu ermöglichen.

Wenn sich das Liftband beim Hebevorgang verdreht, schaltet sich RiseBasic automatisch aus und kann nur noch abgesenkt werden. Zum Einsparen von Akkuenergie wird der Lifter nach ca. 15 Minuten Inaktivität automatisch ausgeschaltet.

## Endschalter

Wenn der H-Adapter bis zum oberen Anschlag fährt und die Aufwärtstaste dann losgelassen wird, senkt sich das Liftband automatisch um 5 mm.

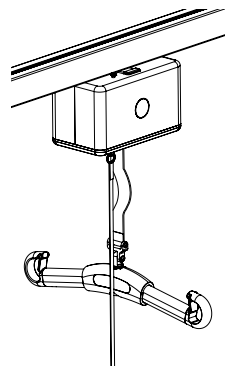

## Anzeigefeld

Im Anzeigefeld an der Unterseite des Hubmotors werden verschiedene Symbole angezeigt. Bei Aktivierung einer Funktion leuchtet das entsprechende Symbol auf. Weitere Informationen zu den jeweiligen Funktionen finden Sie nachstehend oder im Abschnitt Fehlersuche.

### Akkustatus

Der Akkustatus wird bei Aktivierung eines Hebevorgangs bei Endpunktladung 2 Sekunden lang und bei Schienenladung des Lifters 15 Minuten lang angezeigt.



### Service/Wartung

Dieses Symbol zeigt die Servicefähigkeit an. Nach einer Betriebsdauer des Lifters von 12 Monaten leuchtet das Symbol auf.



### Überlastschutz

RiseBasic ist mit einem Überlastschutz ausgestattet, der ein Überschreiten der maximal zulässigen Belastung des Lifters verhindert. Bei einer Überbelastung leuchten das Symbol Überlast und das Warndreieck orangefarben auf. Zudem ertönt ein akustisches Signal. Dies erfolgt, wenn der Pflegebedürftige für den Lifter zu schwer ist.



### Beachten Sie die Gebrauchsanweisung

Beim Aufleuchten des Buchsymbols ist die Gebrauchsanweisung heranzuziehen. Das Buchsymbol leuchtet oft in Verbindung mit einem anderen Symbol auf. Dies zeigt an, dass vor erneuter Anwendung des Lifters in der Gebrauchsanweisung nachgelesen werden sollte.



### Nachtbeleuchtung

RiseBasic ist mit einer Nachtbeleuchtung ausgestattet. Sie wird durch 3 Sekunden langes Drücken der ON-Taste an der Handbedienung eingeschaltet. Das LED-Lämpchen leuchtet 15 Minuten lang, wenn es nicht zuvor mit der OFF-Taste an der Handbedienung ausgeschaltet wird.



### Warnhinweis

Beim Aufleuchten des Warndreiecks ist die Gebrauchsanweisung heranzuziehen. Das Warndreieck leuchtet oft in Verbindung mit einem anderen Symbol auf. Dies zeigt an, dass vor erneuter Anwendung des Lifters in der Gebrauchsanweisung nachgelesen werden sollte. Wenn dieses Symbol aufleuchtet, ist in der Regel ein Servicetechniker hinzuzuziehen.



## Jährliche Inspektion mit Service und Wartung

Nach einer Betriebsdauer von 12 Monaten leuchtet das Symbol für Service und Wartung automatisch auf.

Wenden Sie sich an einen von Direct Healthcare Group zugelassenen Servicetechniker bezüglich Wartung und Zurücksetzen des Systems.



## Not-Aus

**Zum Auslösen der Not-Aus-Funktion:** Ziehen Sie kräftig an der Not-Aus-Leine (Abb. 1) und lassen Sie sie dann wieder los.

**Zum Zurücksetzen:** Drücken Sie das Befestigungselement der Not-Aus-Leine wieder in seine ursprüngliche Position (Abb. 2).

Bei aktivierter Not-Aus-Funktion ist eine rote Markierung oberhalb des weißen Kunststoffteils am oberen Ende der Not-Aus-Leine sichtbar (Abb. 1).



**Bei anhaltend angezogener Not-Aus-Leine wird die elektrische Notabsenkung ausgelöst.  
Beim Loslassen der Not-Aus-Leine kehrt der Lift in den Not-Aus-Modus zurück.**

## Elektrische Notabsenkung

Falls die Handbedienung nicht funktioniert, kann die elektrische Notabsenkung durch anhaltendes Ziehen der Not-Aus-Leine aktiviert werden (Abb. 1). Senken Sie den Pflegebedürftigen auf eine sichere Höhe und einen geeigneten Platz ab.



Verwenden Sie die elektrische Notabsenkung nur dann, wenn die Handbedienung nicht funktioniert.

Bei elektrischer Notabsenkung wird das Liftband so lange ausgefahren, wie die Not-Aus-Leine gezogen wird. Beobachten Sie den Lift und den Pflegebedürftigen während des gesamten Bewegungsablaufs. Andernfalls, oder falls sonst erforderlich, ist die elektrische Notabsenkung abzubrechen. Achten Sie immer darauf, dass die Notabsenkung auf einen geeigneten Platz erfolgt.

**Zum Zurücksetzen:** Drücken Sie das Befestigungselement der Not-Aus-Leine bis zum Einrasten wieder in seine ursprüngliche Position ein (Klickgeräusch), (Abb. 2).

## Manuelle Notabsenkung/-anhebung

Entfernen Sie das Gehäuseteil an der Seite, an der die Not-Aus-Leine befestigt ist (Abb. 3). Stecken Sie den mitgelieferten Inbusschlüssel in die hierfür vorgesehene Öffnung, siehe Abb. 4. Drehen Sie zum Absenken des Hehebügels im Uhrzeigersinn und zum Anheben gegen den Uhrzeigersinn. Achten Sie immer darauf, dass die Notabsenkung auf einen geeigneten Platz erfolgt.

**HINWEIS!** Die Absenkung erfolgt sehr langsam.

**Zum Zurücksetzen der manuellen Notabsenkung/-anhebung:** Wenden Sie sich an einen von Direct Healthcare Group zugelassenen Servicetechniker. Den Lift nicht benutzen!

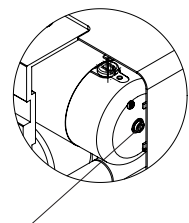
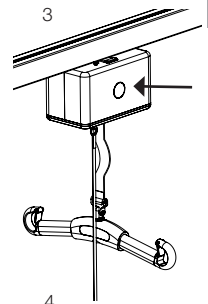
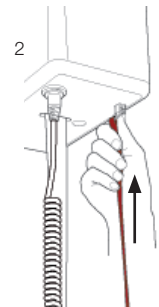
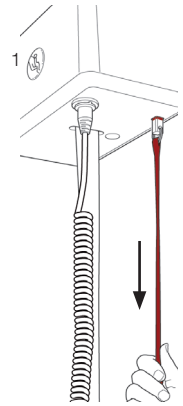

Öffnung für Inbusschlüssel

## Fehlersuche

### Wenn die Hubbewegung nicht funktioniert, prüfen Sie Folgendes:

- Die Not-Aus-Funktion muss deaktiviert sein.
- Der Lifter muss mit der Handbedienung eingeschaltet (ON) sein (hörbares Geräusch).
- Das Kabel der Handbedienung muss korrekt angeschlossen und der Stecker fest eingedrückt sein. Ziehen Sie ggf. den Stecker heraus und stecken Sie diesen wieder fest ein.
- Der Lifter darf sich nicht im Lademodus befinden. Im Lademodus ist der Lifter gegen Benutzung gesperrt.
- Der Akkupack muss aufgeladen sein.
- Das Ladegerät des Lifters muss mit Strom versorgt sein. Die Ladeleuchte am Ladegerät muss leuchten.
- Das Liftband muss belastet sein.

Wenn der Lifter nicht zufriedenstellend funktioniert, wenden Sie sich bitte an Ihren Fachberater für SystemRoMedic™.

### Wenn der Lifter nicht bis zum Anschlag hochfährt, prüfen Sie Folgendes:

- Das Symbol für Überlast darf nicht leuchten.
- Das Akkusymbol darf nicht vor zu geringer Akkuspannung warnen.

### Wenn der Lifter nicht nach unten fährt, prüfen Sie Folgendes:

- Das Liftband muss belastet sein.
- Das Akkusymbol darf nicht vor zu geringer Akkuspannung warnen.
- Die Richtungsanzeigen der Tasten, Pfeil auf und Pfeil ab, zeigen die tatsächliche Bewegungsrichtung an.

### Ungewöhnliche Geräusche:

- Versuchen Sie die Geräusche zu orten. Setzen Sie den Lifter außer Betrieb und wenden Sie sich an Ihren Fachberater für SystemRoMedic™.

### Symbolanzeigen:



Das Servicesymbol zeigt an, dass der Lifter einer Überprüfung unterzogen werden muss. Wenden Sie sich an Ihren Fachberater für SystemRoMedic™. Nach einer Betriebsdauer des Lifters von 12 Monaten leuchtet das Symbol auf.



Das Akkusymbol zeigt den Akkustatus an.



#### Notbatterie

– Diese Symbole leuchten auf, wenn die 9 V-Pufferbatterie, falls im Lifter vorhanden, ausgewechselt werden muss. Beide Symbole leuchten orangefarben. Zusätzlich ertönt jede Minute ein akustisches Signal.



#### Schienenladung

– Wenn das Buchsymbol und auch das Akkusymbol gleichzeitig blinken, ist die Ladefunktion ausgefallen. Der Kontakt zum Ladegerät ist unterbrochen.



#### Überlastschutz

– Bei Überlast wird eine Überbelastung des Lifters verhindert. Bei einer Überbelastung leuchten das Symbol Überlast und das Warndreieck orangefarben auf. Zudem ertönt ein akustisches Signal. Dies erfolgt, wenn der Pflegebedürftige für den Lifter zu schwer ist.

# Zubehör

QuickTrolley625, Artikelnummer 70200063  
QuickTrolley625-90, Artikelnummer 70200064  
Cover to charger, Artikelnummer 50400066  
In-rail/end point charging, Artikelnummer 70200062  
IR remote controlling, Artikelnummer 70200065  
9V battery and cable, Artikelnummer 70200047  
Software for diagnostics, Artikelnummer 70200048  
Parking Placard, Artikelnummer 50400048



## Hebegurte

SystemRoMedic™ von Direct Healthcare Group bietet ein breites Sortiment funktioneller, komfortabler und hochqualitativer Hebegurte und Hebetücher für die verschiedensten Hebeaufgaben und für Pflegebedürftige mit den unterschiedlichsten Bedürfnissen. Unsere Hebegurte sind in unterschiedlichen Materialien und in Größen von XXS bis XXL erhältlich. Für extrem Schwergewichtige eignen sich unsere Sondermodelle in den Größen XXXL und XXXXL. Sämtliche Modelle zeichnen sich durch hohe Sicherheit und leichte Handhabung aus.



## Hehebügel

SlingBar ist ein Zweipunktehebepögel aus Aluminium. SlingBar ist in 4 Ausführungen mit unterschiedlicher Breite erhältlich. Alle Ausführungen sind mit Sicherheitshäkchen versehen, die das Herausrutschen der Hebeschlaufen aus dem Hehebügel zuverlässig verhindern. Sämtliche Ausführungen tragen ein Gewicht von 300 kg.

Für einen geräumigeren Hebegurt kann ein SlingBar Zweipunktehebepögel mit SlingBarSpreader M Seitenbügel (Zubehör) ergänzt werden.

SlingBarSpreader M Seitenbügel machen den Hebegurt offener und ermöglichen eine weiter zurückgelehnte Sitzposition.



SlingBar XS (250 mm), Artikelnummer 70200071

SlingBar S (350 mm), Artikelnummer 70200001

SlingBar M (450 mm), Artikelnummer 70200002

SlingBar L (600 mm), Artikelnummer 70200003

SlingBarSpreader M, Artikelnummer 70200042

BariBar, Artikelnummer 70200072

StretcherBar, Artikelnummer 70200006, und StretcherSling, Artikelnummer 46502007, für Horizontaltransfers

Sling bar RFL X4, Vierpunktehebepögel, Artikelnummer 70200017

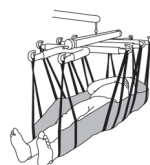

## Waagen

Charder MHS2500 ist eine Waage im SystemRoMedic™ von Direct Healthcare Group. Es gibt zwei Ausführungen zum Wiegen eines Pflegebedürftigen an stationären und mobilen Liftern.

Artikelnummer 70100002 (300 kg)

Artikelnummer 70100003 (400 kg)



## Positionierungshilfen

SystemRoMedic™ von Direct Healthcare Group bietet ein breites Sortiment funktioneller, komfortabler und hochqualitativer Positionierungshilfen für die verschiedensten Transferaufgaben und für Pflegebedürftige mit den unterschiedlichsten Bedürfnissen.

# Wartung

Der Lifter ist mindestens einmal jährlich einer umfangreichen periodischen Überprüfung zu unterziehen. Periodische Überprüfungen sind von hierzu autorisiertem Servicepersonal anhand der Serviceanleitung von Direct Healthcare Group durchzuführen. Reparatur- und Wartungsarbeiten dürfen nur von hierzu autorisiertem Servicepersonal unter Verwendung von Originalersatzteilen vorgenommen werden.



Verbrauchte Akkus und Batterien sind vorschriftsmäßig zu entsorgen; sie können auch an Direct Healthcare Group oder einen Vertragshändler von Direct Healthcare Group zurückzugeben werden.

## Reinigung

Wischen Sie den Lifter bei Bedarf mit einem mit warmem Wasser oder Seifenlösung befeuchteten Tuch ab. Entfernen Sie Schmutz und Haare von den Laufrollen. Verwenden Sie keine phenol- oder chlorhaltigen Reinigungsmittel, da diese Aluminium und Kunststoffe angreifen können. Bei Bedarf können Sie ein Desinfektionsmittel aus 70%igem Ethylalkohol, 45%igem Isopropanol oder Ähnlichem verwenden.

## Lagerung und Transport

Wird der Lifter über längere Zeit nicht benutzt, z. B. bei Transport, empfiehlt es sich, die Not-Aus-Leine zu ziehen. Bei Transport und Lagerung des Lifters sollte die Temperatur bei  $-10\text{ }^{\circ}\text{C}$  bis  $+50\text{ }^{\circ}\text{C}$ , die Luftfeuchtigkeit bei 30 % bis 75 % und der Luftdruck bei 700 hPa bis 1060 hPa liegen. Der Lifter sollte Raumtemperatur haben, bevor Sie den Akkupack aufladen oder den Lifter verwenden.

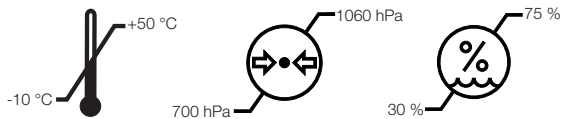

## Servicevertrag

Direct Healthcare Group bietet einen Servicevertrag für Wartung und periodische Überprüfungen Ihres Deckenlifters an. Wenden Sie sich an Ihren Fachberater für SystemRoMedic™.

# Technische Daten

<b>Hubgeschwindigkeit</b>	2,0 cm/s (3,0 cm/s), mit (ohne) Belastung
<b>Akkupack</b>	24 V DC (20 Stück 1,2 V DC) 3,2 Ah. NiMH20XA3200
<b>Ladegerät EIN</b>	Mascot 2240: 100 – 240 V AC/ 50 – 60 Hz max 0,55 A. FW7218M/24: 100 – 240 V~/50 – 60 Hz/250 mA/25 VA
<b>Ladegerät AUS</b>	Mascot 2240: 24 V DC/ ± 0,3 Max 0,5 A, FW7218M/24: 24 V---/0,5 A/12 VA
<b>Hubmotor</b>	24 V DC
<b>Motorgehäuse</b>	ABS-Kunststoff, nicht entflammbar
<b>Schallpegel, mit Last:</b>	Beim Heben: 50 dB(A), beim Senken: 51 dB(A)
<b>Handbedienung</b>	Elektrisch
<b>Notabsenkung</b>	Manuell und elektrisch
<b>Hubbereich</b>	2000 mm
<b>Gewicht</b>	6,8 kg
<b>Schutzart, Hubmotor</b>	IP 20
<b>Schutzart, Handbedienung</b>	IP X4
<b>Abmessungen Hubmotor</b>	266 x 151 x 156 mm
<b>Aussetzbetrieb</b>	Einschaltdauer: 10 % bei max. 2 Minuten Dauerbetrieb. In einem Zeitraum von 100 darf die aktive Zeit nur 10 betragen.
<b>Zu erwartende Lebensdauer</b>	10 Jahre
<b>Druckkraft Tasten Handbedienung</b>	4 N
<b>Max. zulässige Belastung RiseBasic440M:</b>	200 kg
<b>Max. zulässige Belastung RiseBasic300M:</b>	138 kg

Deutsch

Medizinprodukt der Klasse I. Das Produkt erfüllt sämtliche einschlägige Anforderungen der EU-Richtlinie über Medizinprodukte 93/42/EWG der Klasse I und des Medizinproduktegesetzes (MPG).

## Seriennummer



## Teilebezeichnungen

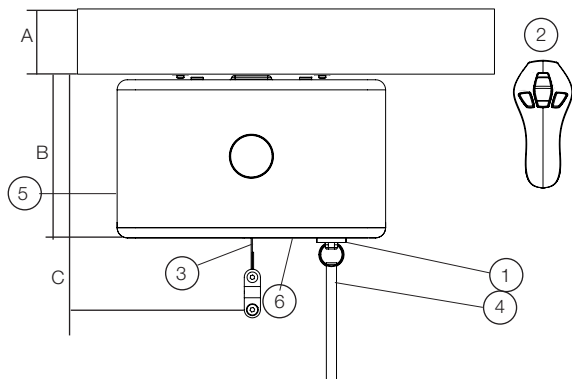

1. Anschluss für Handbedienung
2. Handbedienung
3. Liftband
4. Not-Aus und elektrische Notabsenkung
5. Manuelle Notabsenkung/-anhebung
6. Bedienfeld

A. Schiene 64 – 160 mm

B. Bauhöhe des Hubmotors 160 mm

C. Einbauhöhe 230 mm

Einbauhöhe mit SlingBar M: 327 mm

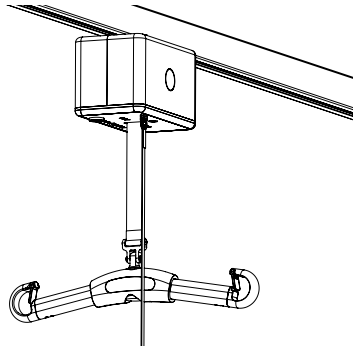

**Maximale belasting:**  
**RiseBasic300M: 138 kg**  
**RiseBasic440M: 200 kg**

RiseBasic is ontwikkeld voor gebruik in combinatie met de juiste tilaccessoires om patiënten gemakkelijk tussen twee locaties te verplaatsen. De plafondlift wordt geïnstalleerd op het toepasselijke railsysteem om te voldoen aan de tilbehoeften in de gegeven situatie. Het railsysteem kan bestaan uit een rechte rail, met of zonder bochten in de rail, of een systeem met een dwarse rail. Het is met RiseBasic ook mogelijk om patiënten tussen twee kamers te verplaatsen. De productserie SystemRoMedic van Direct Healthcare Group omvat een groot aantal liften, tilbanden en andere accessoires. SystemRoMedic staat voor een holistische benadering van het verplaatsen van patiënten en is verdeeld in vier categorieën: verplaatsen, positioneren, ondersteunen en tillen.



## Functionele inspectie

### Visuele inspectie

Inspecteer de liftfuncties regelmatig. Controleer op mogelijke beschadigingen van het materiaal.

### Voor gebruik:

Zorg dat het product juist is gemonteerd.

Controleer de railstoppers.

Controleer de bevestiging van het tiljuk en de werking van de veiligheidsclip.

Controleer de tilbeweging.

Inspecteer de lift op tekenen van slijtage en beschadiging.

Controleer de kabel van de handbediening op slijtage.

Controleer of de markeringen op de handbediening overeenkomen met de liftfuncties.

Controleer de acculading.

Inspecteer de riem op tekenen van beschadiging.



## Lees altijd de handleiding

Lees de handleidingen van alle bij verplaatsingen gebruikte hulpmiddelen.

Bewaar de handleiding zodat deze voor gebruikers van het product bij de hand is.

De gebruiker/begeleider moet professioneel zijn opgeleid met een goede kennis van de apparatuur en het tillen van gehandicapte personen.

Het is ten zeerste verboden om het oorspronkelijke product te wijzigen.

# Bevestiging

## Uitpakken en controleren

**Bij RiseBasic zit het volgende in de verpakking:**

- 1 RiseBasic-lifteenheid
- 1 Handbediening
- 2 Handleidingen: Gebruikershandleiding, Montage-instructies voor zekering
- 1 Oplaadstation
- 1 Sleutel voor handmatige nooddaalfunctie (in de behuizing gestoken)

Controleer of er geen onderdelen in de verpakking zijn achtergebleven.  
Inspecteer de lift op tekenen van beschadiging.

## Transport en opslag

Voor verzending wordt de zekering verwijderd om ontlading van de accu te voorkomen tijdens het transport of langdurige opslag.



Installeer de zekering in de lifteenheid volgens de meegeleverde instructies.

## De lifteenheid installeren

N.B.! De lifteenheid en slede moeten worden geïnstalleerd en geïnspecteerd door bevoegd personeel in overeenstemming met de instructies van Direct Healthcare Group. Er moet minimaal eens per jaar een periodieke inspectie worden uitgevoerd. Gebruik alleen originele reserveonderdelen. Service en onderhoud moet worden uitgevoerd volgens de instructies in de handleiding.

Voordat de lift voor de eerste keer wordt gebruikt moet deze ten minste 3 uur worden opgeladen. Bij levering is de zekering verwijderd uit de lifteenheid. Vóór de installatie wordt de behuizing verwijderd en een zekering van 10 A geplaatst. De zekering is verpakt in een zakje. Standaard is de lift op de fabriek ingesteld voor opladen bij een oplaadstation. Wanneer de lift wordt geïnstalleerd voor opladen via de rail van het railsysteem, moet het systeem worden uitgerust met oplaadrails. Wees voorzichtig bij het installeren van de lifteenheid, zodat de oplaadwielen niet in contact komen met de rail. Dit zou tot kortsluiting kunnen leiden. Onjuiste installatie kan kortsluiting veroorzaken en de oplader beschadigen.



Wijziging van de oplaadmethode moet worden uitgevoerd door bevoegd personeel in overeenstemming met de instructies van Direct Healthcare Group.



## Noodkoord

Wanneer de lift correct geïnstalleerd is in het trolleysysteem, moet het noodkoord aangepast worden. Knip het noodkoord af op een hoogte waar het koord niet in de weg zit bij normale liftsituaties, maar wel door alle gebruikers gemakkelijk bereikt kan worden.

Knip het koord af met een schaar en schroei het uiteinde om rafelen te voorkomen.

Direct Healthcare Group beveelt een hoogte aan van 180 cm boven de vloer.

## Montage van oplaadeenheid

Het volgende is meegeleverd in het oplaadstationpakket:

- Houder
- Oplaadsokkel
- Lader
- Plug (4 pce)

Oplaadkabel (EU, VK, VS / Japan, inclusief AUS-connectoren)  
(bevestigingen tussen oplaadstation en wand/vrijstaande rail niet meegeleverd)

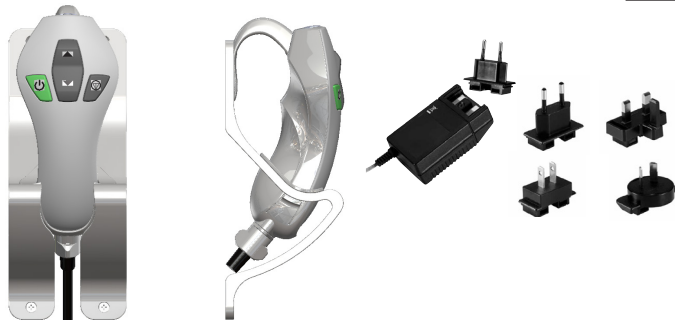

### Oplaadstation

- Bevestig de houder voor het oplaadstation aan wand/vrijstaand railsysteem. De aanbevolen hoogte is 110–120 cm vanaf de vloer.
- Monteer de laadkabel. Indien nodig zet de dekking voor de oplader.
- Sluit de meegeleverde handbediening aan op het oplaadstation en de kabel van de handbediening op de lifteenheid. Controleer de oplaadfunctie.

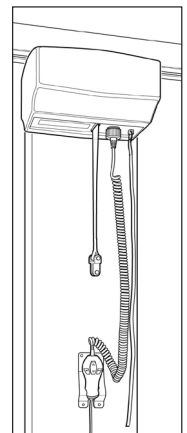
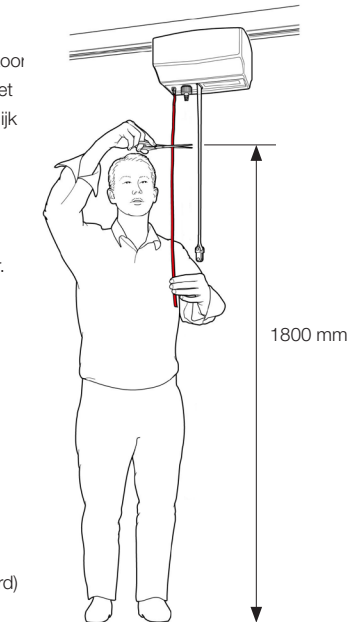

## Mogelijkheid 2: Opladen via de rail (accessoire)

Als er wordt gekozen voor de oplaadmethode via de rail, moet de lifteenheid voor installatie worden uitgerust met een oplaadcontact (70200062) en oplaadrails. Hierbij wordt de oplader gebruikt die bij de lifteenheid is geleverd.



Wijziging van de oplaadmethode moet worden uitgevoerd door bevoegd personeel in overeenstemming met de instructies van Direct Healthcare Group.

- 1) Stel de oplaadpunten in voor opladen via de rail, de oplaadplaat is hierbij niet vastgezet met veerstiften, zie Afbeelding 1. Om de oplaadpunten in te stellen voor opladen via de rail, verwijdert u de veerstiften waarmee de oplaadplaat vastgezet is. Vervolgens wordt de DIP-schakelaar op de printplaat ingesteld op de gewenste oplaadfunctie.
- 2) Controleer of de oplaadplaat naar binnen en naar buiten veert wanneer er op de oplaadplaat wordt gedrukt, zie Afbeelding 2.
- 3) Controleer of de oplaadrails geïnstalleerd zijn (de installatie van de oplaadrails wordt beschreven in de installatiehandleiding van MilkyWay).
- 4) Geleid de lifteenheid zo op de rail dat de plus op het oplaadpunt zich aan de rechterkant bevindt, zie Afbeelding 3.
- 5) Sluit de rode kabel aan op de oplaadrail aan de rechterkant, de pluskant van de oplaadplaat (positief), en sluit de zwarte kabel aan op de linkerkant (negatief), zie Afbeelding 4.
- 6) Plaats de eindstop op de rail.

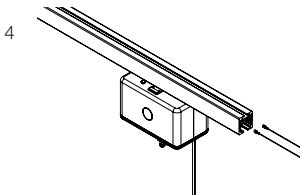
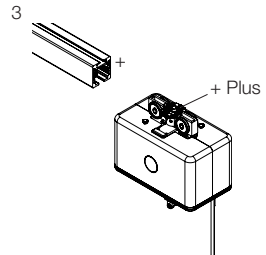
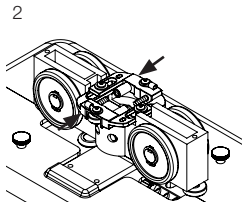
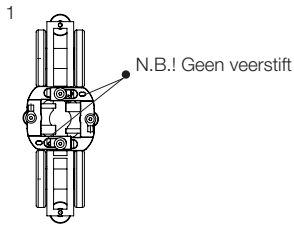

### Mogelijkheid 3: Opladen via eindpunt (accessoire)

Als er wordt gekozen voor de oplaadmethode via eindpunt, moet de lifteenheid worden uitgerust met een oplaadcontact (70200062). Hierbij wordt de oplader gebruikt die bij de lifteenheid is geleverd.

- 1) Controleer of de oplaadpunten zijn ingesteld voor het oplaadstation, de oplaadplaat is hierbij vastgezet met veerstiften, zie Afbeelding 1.
- 2) Controleer of de oplaadplaat naar binnen en naar buiten veert wanneer er op de oplaadplaat wordt gedrukt, zie Afbeelding 2.
- 3) Geleid de lifteenheid zo op de rail dat de plus op het oplaadpunt zich aan de rechterkant bevindt, zie Afbeelding 3.
- 4) Monteer oplaadcontacten zoals op Afbeelding 4. N.B.! Duw het oplaadcontact (A) ongeveer 50 mm naar binnen als alleen een stopbout wordt gebruikt. Wanneer er een verstelbare eindstop wordt gebruikt, moet het oplaadcontact ongeveer 90 mm naar binnen worden geduwd.
- 5) Bevestig de meegeleverde schroeven voor de oplaadcontacten, zie Afbeelding 5 (B).
- 6) Sluit de rode kabel aan op het oplaadcontact aan de rechterkant, de pluskant van de oplaadplaat (positief), en sluit de zwarte kabel aan op de linkerkant (negatief), zie Afbeelding 6.
- 7) Plaats de eindstop op de rail.

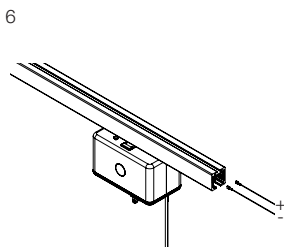
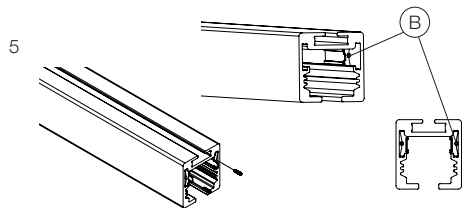
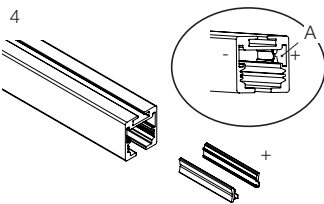
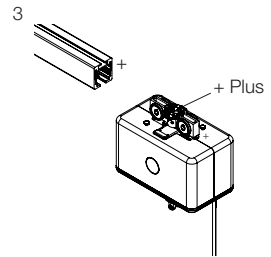
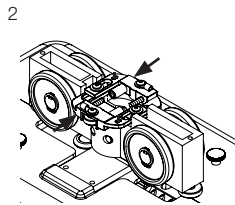
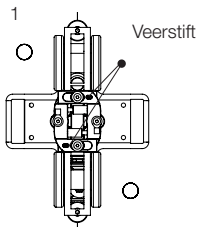

## Verschillende railsystemen

De keuze voor een railsysteem wordt bepaald door de behoeften.

H-systeem

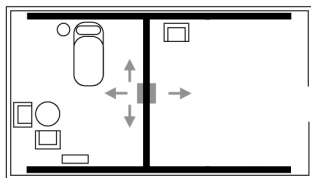

Rechte rail, bochten, draaischijf

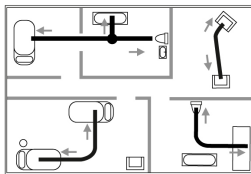

Losstaande rechte rail



## Afsluitende inspectie

- De lifteenheid moet worden geïnstalleerd en de eerste keer worden geïnspecteerd door bevoegd personeel (inspecteur) in overeenstemming met de installatie-instructies van Direct Healthcare Group. Periodieke inspectie van de apparatuur moet minimaal eens per jaar worden uitgevoerd. Gebruik alleen originele reserveonderdelen en service/onderhoud moet worden uitgevoerd in overeenstemming met de handleiding.
- Controleer of er geen onderdelen in de verpakking zijn achtergebleven.
- Controleer of de lift na het vervoer geen zichtbare beschadiging heeft.
- Controleer of de noodstop werkt door deze uit te trekken en vervolgens op de knop omhoog of omlaag te drukken. Als er niets gebeurt, werkt de noodstop naar behoren.
- Controleer de volledige lengte van de riem op beschadigingen en controleer de naden op slijtage. Druk op de knop omhoog en breng de riem helemaal omhoog. Druk vervolgens op de knop omlaag en laat de riem helemaal omlaag gaan.
- Test de werking van de lift door een persoon (geen patiënt) te tillen met een goedgekeurde tilband. Controleer daarbij zowel de handmatige als de elektrische nooddaalfunctie met een persoon in de lift. Zie het gedeelte Nooddaalfunctie.
- Controleer of het railsysteem is uitgerust met railstoppers.
- Controleer de kabel van de handbediening op slijtage.
- Controleer of de markeringen op de handbediening overeenkomen met de liftfuncties.
- De gebruiker/begeleider dient altijd te letten op ongebruikelijke geluiden en trillingen van de apparatuur en moet deze rapporteren.

### N.B.!

Voordat de lift voor de eerste keer wordt gebruikt moet deze ten minste 3 uur worden opgeladen. Zie het gedeelte De lifteenheid opladen.

RiseBasic wordt verzonden met geactiveerde noodstop om ontlading van de accu te voorkomen tijdens het transport of langdurige opslag.

Bewaar de handleiding zodat deze voor gebruikers van het product bij de hand is.

Bewaar de sleutel voor de nooddaalfunctie van het apparaat altijd in de buurt van de lift. Al het personeel dat de lift gebruikt, moet op de hoogte worden gesteld van waar de sleutel wordt bewaard. N.B.! Zit bij levering aan de zijkant van de lifteenheid.

# Het product gebruiken



## Belangrijke informatie

---

- De gebruiker/begeleider moet professioneel zijn opgeleid met een goede kennis van de apparatuur en het tillen van gehandicapte personen. Het is van belang dat de juiste accessoires en technieken worden gebruikt door de gebruiker/begeleider, bovendien is het zeer belangrijk dat een patiënt altijd onder toezicht blijft in een tilsituatie.
- De garantie komt te vervallen als er reparaties of wijzigingen aan de lift zijn uitgevoerd door onbevoegd personeel.
- De RiseBasic mag niet in contact komen met water.
- Voor een optimale werking moet de lift regelmatig worden geïnspecteerd. Zie het gedeelte Onderhoud.
- De maximale belasting mag onder geen beding worden overschreden. Zie het gedeelte met technische informatie en het productlabel op de lift.
- Tilaccessoires moeten eerst worden beproefd op hun geschiktheid voor de wensen en functionele mogelijkheden van de patiënt.
- Speciale voorzorgsmaatregelen moeten worden getroffen bij het gebruik van de apparatuur in de buurt van sterke interferentiebronnen, zoals diathermieapparatuur. Plaats diathermiekabels en dergelijke niet dichtbij het apparaat. Raadpleeg bij twijfel de technicus van uw apparatuur of de leverancier.

## Voor gebruik

- Zorg dat het product juist is gemonteerd.
- Controleer de railstoppers.
- Controleer de bevestiging van het tiljuk en de werking van de veiligheidsclip.
- Controleer de tilbeweging.
- Inspecteer de lift op tekenen van slijtage en beschadiging.
- Controleer de kabel van de handbediening op slijtage.
- Controleer of de markeringen op de handbediening overeenkomen met de liftfuncties.
- Controleer de acculading.
- Inspecteer de riem op tekenen van beschadiging.

## Maximale belasting









### Maximale belasting

Verschillende producten op hetzelfde liftsysteem (lifteenheid, tilband en andere tilaccessoires) kunnen verschillende maximale belastingen hebben. Het onderdeel met de laagste maximale belasting is altijd bepalend voor de maximale belasting van het gehele systeem. Controleer voor gebruik altijd de maximale belasting voor de lift en de accessoires. Neem bij vragen contact op met uw leverancier.

## Beschrijving van functies en symbolen

RiseAtlas heeft vele ingebouwde functies. Ieder functie wordt beschreven in het respectievelijke gedeelte van de handleiding, of in de handleiding van de respectievelijke accessoire. Hieronder volgt een korte beschrijving van de functies die beschikbaar zijn voor verzorgers en patiënten.

### Etiket symbolen

	Handleiding lezen		<b>Mogen niet worden weggegooid met het huishoudelijk afval</b>
	Dit product voldoet aan de vereisten van de Richtlijn 93/42/EEG		Type B volgens beschermingsklasse tegen elektrische schokken.
	Het apparaat is bedoeld voor gebruik binnenshuis.		Klasse II-apparatuur
	Conforms to ISO 10535:2003 with ANSI/AAMI ES 60601-1:2005 and is certified to CSA-Z10535:2003 with CSA-C22.2 No. 60601-1		Lees de handleiding

### Productsymbolen

	Accustatus aan		Noodstop
	Lift service of onderhoud nodig heeft		Richtingsindicatie, verplaatsingsmotor
	Overbelasting		Waarschuwing! Lees de handleiding
	Handleiding lezen		

## De lifteenheid opladen

### RiseBasic kan worden gebruikt met drie verschillende oplaadsystemen:

1. Oplaadstation voor opladen via handbediening (standaardversie)
2. Opladen via de rail (accessoire)
3. Opladen via eindpunt (accessoire)

RiseBasic wordt opgeladen met een oplaadeenheid die is aangesloten op de oplaadkabels via een gelijkstroomaansluiting. De oplader moet op een geschikte locatie worden bewaard. Let erop dat de oplader een afzonderlijke eenheid is en dat deze gemakkelijk kan worden verwisseld met een andere oplader. Zorg dat de juiste oplader wordt gebruikt, zie Technische informatie. Zie Montage van oplaadeenheid voor montage-instructies.

1) De lifteenheid wordt opgeladen via een aan de wand gemonteerd oplaadstation. Plaats de handbediening in het oplaadstation. Het oplaadlampje op de lifteenheid geeft het opladen aan gedurende vier minuten na activering. Het opladen gaat door totdat de accu volledig is opgeladen.

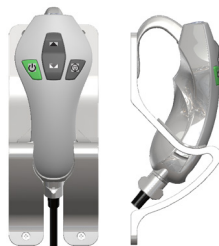

2) Bij opladen via de rail wordt de lifteenheid altijd opgeladen, wat betekent dat deze overal op de rail automatisch wordt opgeladen.

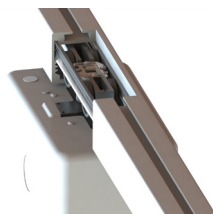

3) Bij opladen aan het eindpunt wordt de lifteenheid in het oplaadstation aan het einde van de rail geplaatst. Als het railsysteem een dwarsstelsel is, is de secundaire rail geplaatst aan het einde van de primaire rail waarop het oplaadstation zicht bevindt. Controleer of het accusymbool op de lifteenheid gaat branden.

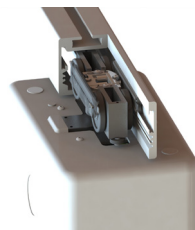

### Accustatus, oplaadstation

- Het accusymbool brandt groen wanneer meer dan 50% van de accucapaciteit over is.
- Als het accusymbool oranje knippert wanneer de lift wordt gestart, moet de accu worden opgeladen.
- Als het accusymbool oranje brandt en er een piep klinkt wanneer de lift wordt gebruikt, moet de accu onmiddellijk worden opgeladen.
- Wanneer de lifteenheid geactiveerd wordt, licht het accusymbool 2 seconden op om de huidige accustatus te laten zien.
- Zes seconden na elke handeling licht het batterijsymbool twee seconden op om de huidige batterijstatus aan te geven. Alleen handbediening laden of eindpunt oplaadmodus.

### Oplaadindicatie (opladen met handbediening en opladen van het eindpunt)

Wanneer de handschakelaar in het laadstation is geplaatst, zijn 2 pieptonen hoorbaar en het groene lampje moet 15 minuten aan blijven.

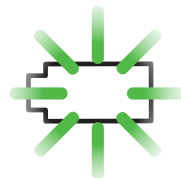

### Accustatus, opladen via de rail

Het accusymbool brandt groen wanneer meer dan 50% van de accucapaciteit over is.

Wanneer de lifteenheid wordt geactiveerd, brandt het accusymbool 15 minuten groen.

Als het accusymbool en het boeksymbool oranje knipperen wanneer de lifteenheid wordt gestart, is het circuit van het oplaadsysteem onderbroken en moet het door een technicus worden gecontroleerd.

### Actieve oplaaddetectie (opladen binnen de rail)

Na activering zal de lifteenheid het batterijsymbool gedurende 15 minuten oplichten en na 4 minuten moet de lader inschakelen. Als de lifteenheid de oplader mist, zal deze na 4 minuten beginnen te knipperen. Groen 15 minuten na activering.

### N.B.!

Gebruik alleen de lader die voor de lifteenheid bedoeld is.

Voor een maximale levensduur moet de accu regelmatig worden opgeladen. Zorg dat de acculading niet onder de 25% komt (oranje symbool op het bedieningspaneel).

De noodstop mag niet geactiveerd zijn tijdens het opladen.



**Accu's mogen alleen worden vervangen door bevoegd personeel.**



## Handbediening

### De handbediening aansluiten op de lifteenheid:

De uitgang voor de handbediening zit aan de onderkant van de lifteenheid, Afbeelding 1. Druk de handbediening stevig vast.

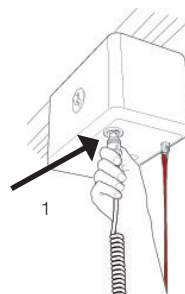

### Omhoog/omlaag bewegen

U beweegt de tilriem omhoog en omlaag met de knop met de zwarte pijlen. Het omhoog/omlaag bewegen wordt direct onderbroken wanneer de knoppen worden losgelaten, Afbeelding 2.

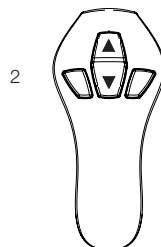

### In-/uitschakelen met de handbediening

De handbediening heeft een groene knop (ON) om de lifteenheid in te schakelen en een knop om deze uit te schakelen (OFF), Afbeelding 3. De lifteenheid wordt automatisch uitgeschakeld na een inactiviteit van ongeveer 15 minuten. Normaal gesproken moet de lifteenheid voor gebruik worden geactiveerd met de groene aanknop (ON).

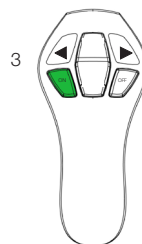

### Nachtverlichting

RiseAtlas is uitgerust met een nachtlamp. Deze wordt geactiveerd door de ON-knop op de handbediening 3 seconden ingedrukt te houden. Het ledlampje gaat 15 minuten branden, tenzij het wordt uitgeschakeld met de OFF-knop op de handbediening.

### De lifteenheid activeren/starten

De lift wordt ingeschakeld met de groene knop (ON) op de handbediening. Het accusymbool gaat ongeveer 2 seconden branden om de accustatus aan te geven. Als het lampje niet gaat branden, controleert u of de noodstop niet is geactiveerd.

### Actieve beveiliging

De RiseBasic heeft een ingebouwde valbeveiliging die voorkomt dat de lift omhoog of omlaag kan worden bewogen tenzij de lift belast is met minimaal 2 kg. Het doel van deze beveiligingsfunctie is om te voorkomen dat de riem zonder belasting wordt in- en uitgerold, wat bij vervolgebruik kan leiden tot een korte val.

RiseBasic stop automatisch wanneer de tilriem niet belast is, bijvoorbeeld wanneer het tiljuk omlaag wordt gebracht op een bed. Als dit gebeurt moet de riem worden strakgetrokken om omlaag of omhoog bewogen te kunnen worden.

Als de tilriem tijdens het tillen gedraaid raakt, wordt RiseBasic automatisch uitgeschakeld en kan deze alleen nog naar beneden bewegen.

Om de accu te sparen wordt de lifteenheid automatisch uitgeschakeld na een inactiviteit van ca. 15 minuten.

### Tension release

Wanneer de bovenste eindschakelaar is geactiveerd, wordt de riem 5 mm omgekeerd om de druk van de schakelaar. Deze actie vindt plaats nadat de knop Omhoog is gedeactiveerd.

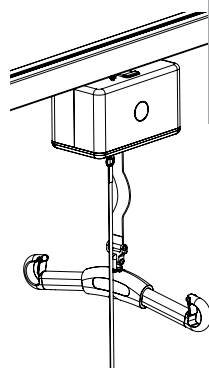

## Informatiepaneel

Op het bedieningspaneel aan de onderzijde van de lifteenheid staan verschillende symbolen. De symbolen lichten op wanneer een functie geactiveerd wordt. Hieronder wordt meer informatie over iedere functie gegeven, alsmede in het hoofdstuk Foutopsporing.

### Accustatus

De accustatus wordt 2 seconden aangegeven wanneer een lift met opladen aan het eindpunt geactiveerd wordt, en 15 minuten als de optie voor opladen via de rails wordt gebruikt.



### Service/onderhoud

Informatie over service en onderhoud. Dit symbool wordt geactiveerd wanneer de lifteenheid 12 maanden gebruikt is.



### Beveiliging tegen overbelasting

RiseAtlas is uitgerust met een bescherming tegen overbelasting, waarmee wordt voorkomen dat er meer wordt getild dan de maximale belasting. Het symbool voor overbelasting en een waarschuwing-driehoek gaan branden en er klinkt een signaal. Als dit symbool geactiveerd wordt, is de patiënt te zwaar.



### Handleiding lezen

Vaak gaat het boeksymbool branden samen met een ander symbool, om aan te geven dat de gebruiker de handleiding moet lezen voordat de lift opnieuw wordt gebruikt.



### Nachtverlichting

RiseAtlas is uitgerust met een nachtlamp. Deze wordt geactiveerd door de ON-knop op de handbediening 3 seconden ingedrukt te houden. Het ledlampje gaat 15 minuten branden, tenzij het wordt uitgeschakeld met de OFF-knop op de handbediening.



### Noodstopfunctie

Dit lampje werkt alleen met het pakket 70200047, een aanvullende noodbatterij van 9 V. Het lampje geeft aan wanneer de 9V-batterij te zwak is en vervangen moet worden. Het lampje gaat weer uit wanneer een nieuwe batterij geplaatst is. Dit symbool gaat ook ieder keer branden wanneer de lifteenheid wordt ingeschakeld met de handbediening.



### Waarschuwing

De waarschuwing-driehoek wordt geactiveerd wanneer de gebruiker de handleiding moet lezen. Vaak gaat de waarschuwing-driehoek branden samen met een ander symbool, om aan te geven dat de gebruiker de handleiding moet lezen voordat de lift opnieuw wordt gebruikt. Normaal gesproken moet er contact worden opgenomen met een technicus wanneer dit symbool gaat branden.



## Preventieve service/onderhoud

Het symbool voor service/onderhoud gaat automatisch branden na 12 maanden gebruik van de lifteenheid.

Neem contact op met een door Direct Healthcare Group goedgekeurde servicemonteur voor onderhoud en opnieuw instellen.

## Noodstop

**Inschakelen van de noodstop:** Trek stevig aan het rode noodkoord en laat het los, zie Afbeelding 1.

**Terugzetten:** Druk de knop van het noodkoord terug op zijn plek, zie Afbeelding 2.

Wanneer de noodstopfunctie is geactiveerd, is een rode indicator zichtbaar, fig. 1, hierboven noodstopriem en zijn witte plastic knop.

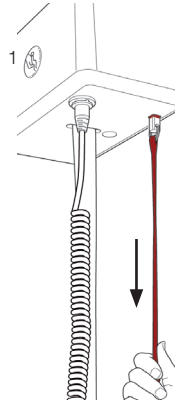

**Als er constant aan het noodkoord wordt getrokken, wordt de elektrische nooddaalfunctie geactiveerd. Wanneer het koord wordt losgelaten, wordt de noodstop weer hervat.**

## Elektrische nooddaalfunctie

Als de handbediening niet werkt, kan de elektrische nooddaalfunctie worden geactiveerd door het noodkoord omlaag te blijven trekken, zie figuur 1. Breng de patiënt op een veilige locatie omlaag naar een veilige hoogte.



De elektrische nooddaalfunctie mag alleen worden gebruikt als de handbediening defect is.

Bij de elektrische nooddaalfunctie wordt de tilriem uitgerold net zo lang als er aan het noodkoord getrokken wordt. Controleer of de daalbeweging geactiveerd wordt. Anders moet de elektrische nooddaalfunctie worden gestopt. Zorg altijd dat de nooddaalfunctie op een geschikte plek wordt uitgevoerd.

Terugzetten: druk de plastic knop waaraan het rode koord is bevestigd op zijn plek totdat deze klikt, zie Afbeelding 2.

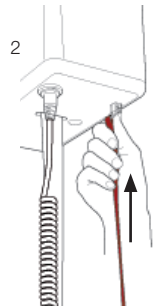

## Handmatig dalen/tillen in geval van nood

Verwijder de plastic kap aan dezelfde kant als het koord van de noodstop, Afbeelding 3. Aan de binnenkant van de kap zit een inbussleutel. Verwijder de inbussleutel en steek deze in het gat zoals aangegeven wordt in Afbeelding 4. Draai deze rechtsom of linksom om het tiljuk respectievelijk omlaag en omhoog te brengen. Zorg altijd dat de nooddaalfunctie op een geschikte plek wordt uitgevoerd.

N.B.! Het dalen gaat erg langzaam.

**De lift terugstellen na handmatig omlaag/omhoog bewegen in geval van nood:** Neem contact op met een goedgekeurde Direct Healthcare Group-servicemonteur. Gebruik de lifteenheid niet.

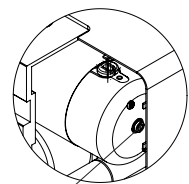
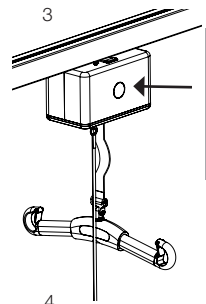

Inbussleutel

## Foutopsporing

### Controleer het volgende als de tilbeweging niet kan worden geactiveerd:

- Is de noodstop geactiveerd? Op bepaalde modellen gaat het noodstopsymbool branden.
- Is de lifteenheid ingeschakeld (ON) met de handbediening? (Er klinkt dan een signaal.)
- Is de handbediening goed en stevig aangesloten? Koppel de handbediening los en sluit deze opnieuw aan, stevig aandrukken.
- Staat de lifteenheid niet in de oplaadpositie? De lifteenheid wordt geblokkeerd wanneer deze in de oplaadpositie staat.
- Controleer of de accu is opgeladen.
- Is de oplader aangesloten op de elektriciteit? Het oplaadlampje op de oplaadeenheid moet gaan branden wanneer de lifteenheid in de oplaadpositie wordt gezet.
- Is de tilriem belast?

Als de lifteenheid niet goed werkt, neemt u contact op met uw Direct Healthcare Group-leverancier.

### Controleer het volgende als de lift niet helemaal tot boven aan de stop kan worden bewogen:

- Is het overbelastingssymbool geactiveerd?
- Geef het accusymbool aan dat de accu bijna leeg is?

### Controleer het volgende als de lift niet omlaag kan worden bewogen:

- Is de tilriem belast?
- Geef het accusymbool aan dat de accu bijna leeg is?
- Kloppen de richtingaanwijzers op de knoppen, pijl omhoog, pijl omlaag?

### Als de lift ongebruikelijke geluiden maakt:

- Probeer de bron van het geluid te achterhalen. Stel de lift buiten werking en neem contact op met uw Direct Healthcare Group-leverancier.

### Symboolindicatie:



Het symbool geeft aan dat de lifteenheid geïnspecteerd moet worden. Neem contact op met uw leverancier. Het symbool gaat branden na 6–12 maanden.



Geeft de status van de accu aan.



Nooddaalbatterij

- Licht op wanneer accessoire met 9V-batterij is aangesloten en de stroom in de 9v-batterij bijna leeg is (moet worden gewijzigd). Beide symbolen zullen oranje oplichten. Geluid moet elke minuut aangeven (pip).



In-rail opladen

- Als het lampje voor het boekensymbool knippert en het batterijsymbool knippert, functioneert de oplaadfunctie niet. Geen contact met de oplader.



Overbelastingsbeveiliging

- Voorkomt dat de lift meer optilt dan de maximale belasting. Als dit gebeurt Een symbool voor overbelasting en een waarschuwingstrievoek licht op (oranje), er klinkt een signaal. Als dit symbool is geactiveerd, is de gebruiker te zwaar.

# Accessories

QuickTrolley625, artikelnr.: 70200063

QuickTrolley625-90, artikelnr.: 70200064

Cover to charger, artikelnr.: 50400066

In-rail/end point charging, artikelnr.: 70200062

IR remote controlling, artikelnr.: 70200065

9V battery and cable, artikelnr.: 70200047

Software for diagnostics, artikelnr.: 70200048

Parking Placard, artikelnr.: 50400048



## Tilbanden

SystemRoMedic biedt een groot aantal functionele en comfortabele tilbanden van hoge kwaliteit die zijn aangepast om te voldoen aan de verschillende vereisten van allerlei tilsituaties en gebruikers. De tilbanden zijn beschikbaar in vier verschillende materialen en maten, variërend van XXS tot XXL. Alle modellen zijn veilig en zeer eenvoudig te gebruiken.



## Tiljukken

SlingBar is het aluminium tiljuk van SystemRoMedic. Het is verkrijgbaar in drie verschillende breedtes en is daarom geschikt voor de meeste tilsituaties en voor gebruikers van alle groottes.

SlingBar S, (350 mm) artikelnr.: 70200001

SlingBar M, (450 mm) artikelnr.: 70200002

SlingBar L, (600 mm) artikelnr.: 70200003

SlingBarSpreader M, artikelnr.: 70200042

StretcherBar artikelnr.: 70200006, en StretcherSling, artikelnr.: 46502007, voor tillen in een liggende positie.

Sling bar RFL X4, four-point sling bar, artikelnr.: 70200017

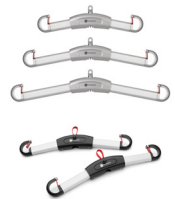

## Weegschaal

De weegschaal Charder MHS2500 van SystemRoMedic wordt gebruikt in combinatie met stationaire of mobiele liften voor het wegen van gebruikers.

Artikelnr.: 70100002 (300 kg)

Artikelnr.: 70100003 (400 kg)

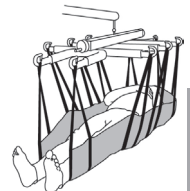

## Hulpapparaten voor positionering

SystemRoMedic heeft een groot aantal functionele en comfortabele hulpapparaten van hoge kwaliteit voor positionering die kunnen worden aangepast voor verschillende tiltechnieken en voor patiënten met verschillende behoeften.



## Onderhoud

De lift moet minimaal eenmaal per jaar grondig worden geïnspecteerd. De inspectie moet worden uitgevoerd door geautoriseerd personeel en conform de onderhoudshandleiding van Direct Healthcare Group.

Reparaties en onderhoud mogen alleen worden uitgevoerd door bevoegd personeel en als er gebruik gemaakt wordt van originele reserveonderdelen



Oude accu's moeten worden ingeleverd bij een inzamelpunt.

Oude accu's kunnen tevens voor hergebruik worden afgegeven bij Direct Healthcare Group of bij een Direct Healthcare Group-dealer.

### Reinigen/desinfecteren

Reinig de lift indien nodig met warm water of met een zeepoplossing en controleer of de zwenkwielen vrij zijn van vuil en haren. Gebruik geen schoonmaakmiddelen die fenol of chloor bevatten, omdat deze het aluminium en het plastic materiaal kunnen aantasten. Indien ontsmetting nodig is, kan 70% ethanol, 45% isopropanol of iets vergelijkbaar worden gebruikt.

### Opslag en transport

Als de lift enige tijd niet wordt gebruikt, bijvoorbeeld bij het vervoeren, bevelen wij aan de noodstopknop in te drukken.

De lift moet worden getransporteerd en opgeslagen bij  $-10^{\circ}\text{C}$  tot  $+50^{\circ}\text{C}$  en bij een normale luchtvochtigheid van 30%–75%. De luchtdruk moet tussen de 700 en 1060 hPa liggen. Laat de lift eerst op kamertemperatuur komen voordat de accu wordt opgeladen of voordat de lift in gebruik genomen wordt.



### Onderhoudscontracten

Direct Healthcare Group biedt een onderhoudscontract voor het onderhoud en regelmatig testen van uw lift. Neem contact op met uw lokale Direct Healthcare Group-vertegenwoordiger.

## Technische informatie

<b>Tilsnelheid</b>	2,0 cm/s (3,0 cm/s) met (zonder) belasting
<b>Accu's</b>	24 VDC (2 st 12 VDC) 2,9 Ah.
<b>Oplader IN</b>	Mascot 2240 100–240 VAC/50–60 Hz Max 0,55 A. FW7218M/24: 100–240 V~/50–60 Hz/250 mA/25 VA
<b>Oplader UIT</b>	24 VDC ±0,3 Max 0,5 A, FW7218M/24: 24 V—/0,5 A/12 VA
<b>Liftmotor</b>	24VDC
<b>Motorkap</b>	Vlambestendig ABS-plastic
<b>Geluidsniveau, met belasting</b>	Omhoog: 50 dB, omlaag: 51 dB
<b>Handbediening</b>	Elektronisch
<b>Nooddaalfunctie</b>	Handmatig en elektrisch
<b>Tilbereik</b>	2000 mm
<b>Liftgewicht</b>	6,8 kg
<b>IP-klasse, liftheid</b>	IP 20
<b>IP-klasse, handbediening</b>	IP X4
<b>Lift measurements</b>	266 x 151 x 156 mm
<b>Afmetingen van lift</b>	Werking van 10/90, actieve werking max. 2 min. Van een actieve tijd van 100 moet de actieve tijd minder zijn dan 10, maar niet meer dan 2 min.
<b>Verwachte levensduur</b>	10 jaar
<b>Druk handbediening</b>	4 N
<b>SWL RiseBasic440M:</b>	200 kg
<b>SWL RiseBasic300M:</b>	138 kg

Medisch hulpmiddel van Klasse I. Dit product voldoet aan de vereisten van de richtlijn voor medische hulpmiddelen: 93/42/EEG.

## Serienummer



## Gedetailleerde beschrijving

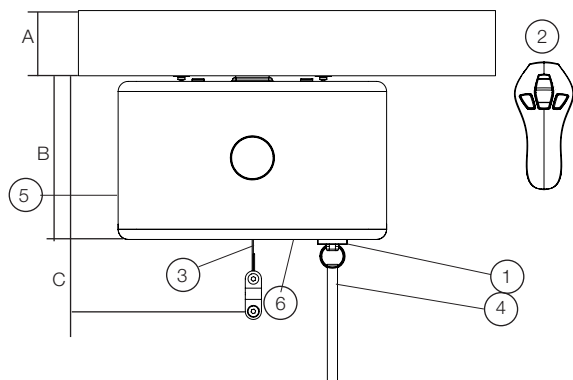

1. Aansluiting voor de handbediening
  2. Handbediening
  3. Tilriem
  4. Noodstop en elektrische nooddaalfunctie
  5. Handmatig dalen/tillen in geval van nood
  6. Bedieningspaneel
- A. Rail 64–160 mm  
B. Totale hoogte van lifteenheid 160 mm  
C. Installatiehoogte 230 mm

Installatiehoogte op SlingBar M, 327 mm



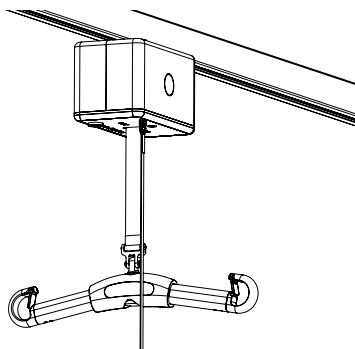

**Charge maxi. :**

**RiseBasic300M: 138 kg**

**RiseBasic440M: 200 kg**

Le moteur de levage RiseBasic est développé pour, à l'aide des auxiliaires de levage adaptés, déplacer une personne entre deux unités. Le moteur sur rail fixé au plafond se monte sur le système de rail adapté pour couvrir les besoins qui se présentent. Le système de rail peut consister en un convoyeur rectiligne avec ou sans sections courbes, ou encore en un système sur traverse. Il est également possible de faire passer l'utilisateur d'une pièce à l'autre.

La série de produits SystemRoMedic de Direct Healthcare Group comprend notamment des auxiliaires de levage et des harnais de levage. SystemRoMedic conçoit les besoins de déplacement d'une manière cohérente et les répartit dans quatre catégories : transfert, positionnement, appui et levage.



## Contrôle de fonctionnement

### Inspection visuelle

Effectuer des inspections périodiques du fonctionnement de l'auxiliaire de levage. Vérifier que le matériau est entièrement exempt de dommages.

### Avant l'utilisation :

Vérifier que l'auxiliaire de levage est correctement assemblé.

Vérifier que le système de rail est muni de butées de fin de course.

Contrôler la fixation de l'étrier de levage et le fonctionnement de la protection contre le décrochement.

Contrôler la commande du mouvement de levage et du mouvement d'écartement.

Inspecter l'auxiliaire de levage pour déceler d'éventuels signes de dommages.

Vérifier que la commande manuelle ne présente pas de signes d'usure.

Vérifier que les marquages de la commande manuelle correspondent aux fonctions de l'auxiliaire de levage.

Contrôler l'état de la batterie.

Inspecter la sangle de levage pour déceler d'éventuels signes de dommages.



## Toujours lire le mode d'emploi

Toujours lire les manuels de tous les auxiliaires utilisés lors d'un transfert de patient.

Conserver le manuel pour qu'il soit accessible aux utilisateurs du produit.

Les auxiliaires de levage ne doivent être utilisés que par des personnes qui ont été formées à la manipulation des auxiliaires de levage.

# Montage

## Déballage et contrôle

### Les composants suivants sont compris dans l'emballage de RiseBasic :

- 1 moteur de levage RiseBasic
- 1 commande manuelle
- 2 manuels : manuel d'utilisation, instructions pour le montage du fusible
- 1 chargeur
- 1 clé pour descente d'urgence manuelle (placée dans le capot).

Toujours vérifier qu'il ne reste pas de pièces dans l'emballage.  
Inspecter l'auxiliaire de levage pour déceler d'éventuels signes de dommages.

## Transport et rangement

Avant la livraison, le fusible est extrait du moteur de levage afin de s'assurer que la batterie ne se décharge pas pendant le transport et un arrêt prolongé.



Placer le fusible dans le moteur de levage selon les instructions de montage fournies.

## Installation du moteur de levage

Attention ! Le moteur de levage doit être installé et contrôlé par une personne autorisée et selon les instructions fournies par Direct Healthcare Group. Une inspection périodique doit avoir lieu au moins une fois par an. Utiliser uniquement des pièces détachées d'origine. La maintenance et l'entretien doivent être effectués conformément aux recommandations du manuel.

Avant la première mise en service du moteur de levage, celui-ci doit être chargé pendant au moins 3 heures. Le moteur de levage est livré avec fusible démonté. Avant la première installation, ouvrir le capot et placer un fusible plat de 10 A. Le fusible est livré dans un sachet. De série, le moteur de levage est livré programmé pour charge en bout de rail. Dans le cas d'une installation avec charge sur rail, les rails du système doivent être complétés par des rails sous tension. Pendant l'installation du moteur de levage, faire preuve de prudence pour que les galets de charge n'entrent pas en contact avec le rail. Une mauvaise installation peut provoquer un court-circuit et endommager la station de charge.



Toute modification de l'alternative de charge doit être effectuée par une personne autorisée et selon les instructions fournies par Direct Healthcare Group.

## Sangle d'arrêt d'urgence

Quand l'auxiliaire de levage est installé dans le système de rail, la sangle d'arrêt d'urgence doit être ajustée. La sangle d'arrêt d'urgence doit être ajustée à une hauteur telle qu'elle ne gêne pas l'utilisateur dans le cadre d'un levage normal et pour qu'elle soit facilement accessible à tous les utilisateurs. Couper la sangle avec des ciseaux et la brûler à son extrémité pour qu'elle ne s'effiloche pas.

Nous recommandons une hauteur de 1800 mm au-dessus du sol.

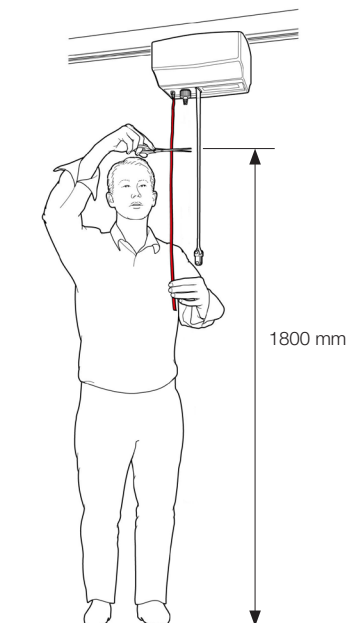

## Montage du chargeur

Les composants suivants sont compris dans l'emballage du chargeur :

- Support
- Coupelle de charge
- Chargeur
- Bouchon (4 pce)

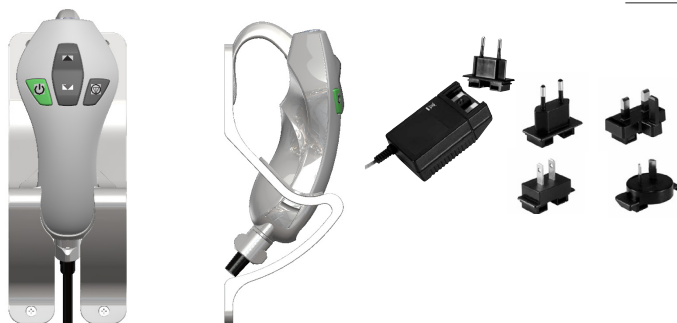

Câble de chargeur (connecteurs UE, UK, US / Japon, AU) inclus  
(les éléments de fixation entre le chargeur et le mur ou le rail indépendant ne sont pas fournis)

### Charger station

- Fixer le support sur le chargeur au mur ou sur le rail indépendant. La hauteur recommandée est de 1100-1200 mm du sol.
- Monter le câble du chargeur. Si nécessaire monter le couvercle pour le chargeur.
- Raccorder la commande manuelle fournie du chargeur avec son câble au moteur de levage. Contrôler la fonction de charge.

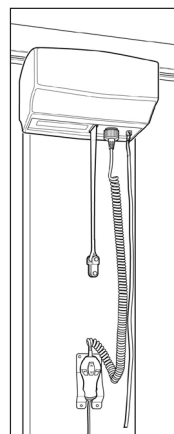

## Alternative 2 : charge sur rail (accessoire)

Si l'on choisit la charge sur rail, le rail doit être complété par (70200062) et des rails sous tension avant d'être monté. Le chargeur livré avec l'auxiliaire de levage est utilisé et raccordé.



Toute modification de l'alternative de charge doit être effectuée par une personne autorisée et selon les instructions fournies par Direct Healthcare Group.

- 1) Programmer le point de charge pour la charge sur rail; la plaque de charge n'est pas maintenue par les goupilles à ressort, voir image 1. Les points de charge pour charge sur rail se mettent en position en retirant les goupilles qui maintiennent la plaque de charge en position étroite. Les commutateurs DIP de la carte de circuit doivent être ajustés pour la fonction de charge choisie.
- 2) Vérifier que la plaque de charge peut entrer et sortir en pressant sur la plaque de charge. Voir image 2.
- 3) Vérifier que les rails sous tension sont placés sur le rail (le montage des rails sous tension est décrit dans le manuel d'installation de MilkyWay).
- 4) Introduire le moteur de levage dans le rail, de sorte que le plus du point de charge se retrouve du côté droit, comme sur l'image 3.
- 5) Raccorder le câble rouge sur le rail sous tension du côté droit, du côté plus de la plaque de charge et le câble noir du côté gauche, selon l'image 4.
- 6) Monter la butée choisie sur le rail.

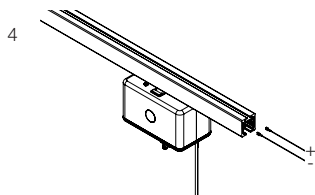
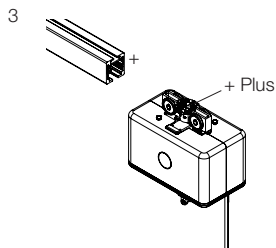
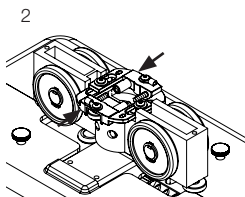
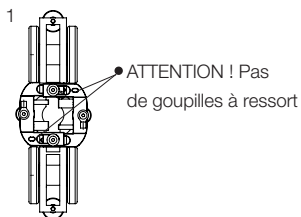

### Alternative 3 : charge en bout de rail (accessoire)

Si l'on choisit la charge en bout de rail, le moteur de levage doit être complété par (70200062). Le chargeur livré avec l'auxiliaire de levage est utilisé et raccordé

- 1) Vérifier que les points de charge sont programmés pour le chargeur en question ; la plaque de charge est maintenue par les goupilles à ressort, voir image 1.
- 2) Vérifier que la plaque de charge peut entrer et sortir en pressant sur la plaque de charge. Voir image 2.
- 3) Introduire le moteur de levage dans le rail, de sorte que le plus du point de charge se retrouve du côté droit, comme sur l'image 3.
- 4) Monter la plaque de charge selon l'image 4. Attention! Enfoncer la plaque de charge (A) sur environ 50 mm si l'on utilise uniquement une vis d'arrêt. Si l'on utilise une butée d'arrêt réglable, enfoncer la plaque de charge sur environ 90 mm.
- 5) Monter les vis fournies qui immobilisent la plaque de charge, voir image 5 (B).
- 6) Raccorder le câble rouge sur la plaque de charge du côté droit, du côté plus de la plaque de charge et le câble noir du côté gauche, selon l'image 6.
- 7) Monter la butée choisie sur le rail.

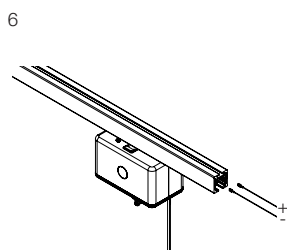
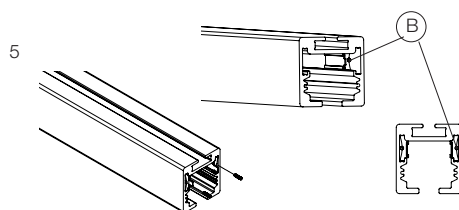
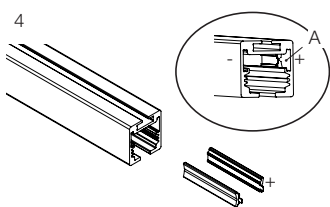
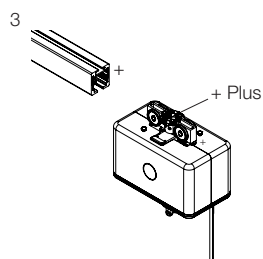
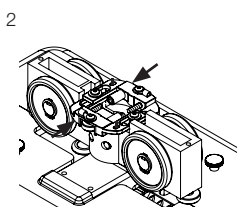
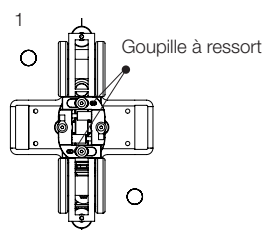

## Systemes de rails

Le choix du systeme de rail est fonction des besoins qui se presentent.

### Systeme H dans une chambre à coucher et une salle de bain

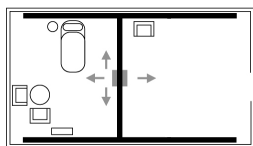

### Convoyeur rectiligne, courbes, aiguillage de rail

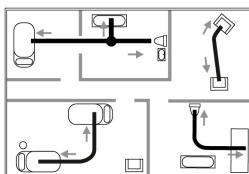

### Convoyeur rectiligne independant



## Inspection finale

- Le moteur de levage doit être installé et contrôlé par une personne autorisée et selon les instructions fournies par Direct Healthcare Group. Une inspection périodique doit avoir lieu au moins une fois par an. Utiliser uniquement des pièces détachées d'origine. La maintenance et l'entretien doivent être effectués conformément aux recommandations du manuel.
- Toujours vérifier qu'il ne reste pas de pièces dans l'emballage.
- Inspecter l'auxiliaire de levage pour déceler d'éventuels signes de dommages de transport.
- Vérifier que l'arrêt d'urgence fonctionne, en tirant dessus et en pressant ensuite sur l'un des boutons haut/bas. S'il ne se passe rien, l'arrêt d'urgence fonctionne.
- Vérifier que la sangle de levage n'est pas endommagée et contrôler l'état des coutures. Presser sur le bouton « vers le haut » et faire monter tout en haut la sangle de levage. Presser ensuite sur le bouton « vers le bas » et faire descendre la sangle de levage tout en bas.
- Tester le fonctionnement de l'auxiliaire de levage en levant une personne (pas le patient) avec un harnais de levage agréé. Vérifier en même temps que la descente d'urgence fonctionne avec une personne placée dans l'auxiliaire de levage, voir le chapitre « Descente d'urgence ».
- Vérifier que le système de rail est muni de butées de fin de course !
- Vérifier que les fils de la commande manuelle ne présentent pas de signes d'usure.
- Vérifier que les marquages de la commande manuelle correspondent aux fonctions de l'auxiliaire de levage.
- L'utilisateur de l'auxiliaire de levage doit toujours être attentif et rendre compte des bruits et vibrations anormales.

### ATTENTION !

Avant la première mise en service de l'auxiliaire de levage, celui-ci doit être chargé pendant au moins 3 heures. Voir le chapitre « Charge du moteur de levage ».

RiseAtlas est livré avec l'arrêt d'urgence activé afin de s'assurer que la batterie ne se décharge pas pendant le transport et un arrêt prolongé.

Conserver le manuel pour qu'il soit accessible aux utilisateurs du produit.

Toujours conserver la clé de la descente d'urgence à proximité de l'auxiliaire de levage. Toutes les personnes amenées à utiliser l'auxiliaire de levage doivent être informées sur l'endroit où est placée la clé. Attention ! A la livraison, elle est placée sur le côté du moteur de levage.

# Utilisation du produit



## Information importante

---

- L'utilisateur doit avoir reçu une formation professionnelle et il doit bien comprendre et connaître la manipulation de l'appareil pour déplacer un patient à l'aide de l'auxiliaire de levage. Il est important d'utiliser les accessoires corrects et les méthodes de travail correctes pour effectuer le déplacement. Il est également important de ne jamais laisser seul l'utilisateur pendant le déplacement.
- La garantie n'est valable que si les réparations ou les modifications sont effectuées par un personnel agréé.
- RiseBasic ne doit pas être en contact direct avec l'eau.
- La charge électrique de RiseBasic ne doit pas avoir lieu dans une salle d'eau.
- Pour obtenir un fonctionnement optimal, l'auxiliaire de levage doit être inspecté régulièrement. Voir le chapitre « Entretien ».
- La charge maximale ne doit en aucun cas être dépassée. Voir sous « Informations techniques » et lire l'étiquette de l'auxiliaire de levage.
- Les accessoires de levage doivent avoir été dûment testés par rapport aux besoins et aux capacités fonctionnelles de l'utilisateur.
- En présence de sources de courant puissantes, comme en diathermie par exemple, veiller tout particulièrement à ce que les câbles de diathermie ne soient pas placés sur ou à proximité de l'appareil. En cas de doute, demander conseil au responsable de l'équipement ou auprès du fournisseur.

## Avant l'utilisation

- Vérifier que l'auxiliaire de levage est correctement assemblé.
- Vérifier que le système de rail est muni de butées de fin de course.
- Contrôler la fixation de l'étrier de levage et le fonctionnement de la protection contre le décrochement.
- Contrôler la commande du mouvement de levage et du mouvement d'écartement.
- Inspecter l'auxiliaire de levage pour déceler d'éventuels signes de dommages.
- Vérifier que la commande manuelle ne présente pas de signes d'usure.
- Vérifier que les marquages de la commande manuelle correspondent aux fonctions de l'auxiliaire de levage.
- Contrôler l'état de la batterie.
- Inspecter la sangle de levage pour déceler d'éventuels signes de dommages.









## Charge maximale

Les différents composants de l'auxiliaire de levage assemblé (étrier de levage, harnais, pèse-personne et éventuellement autres accessoires de levage) peuvent avoir des charges maximales autorisées différentes. C'est toujours la charge maximale autorisée la plus faible de chaque produit respectif qui prévaut pour l'appareil de levage complet. Toujours vérifier la charge maximale autorisée de l'auxiliaire de levage et de ses accessoires avant d'utiliser l'appareil et prendre contact avec votre revendeur en cas de doute.







## Description des fonctions et des symboles

RiseAtlas intègre de nombreuses fonctions différentes. Chacune d'entre elles est expliquée au chapitre respectif du manuel ou dans le manuel de l'accessoire concerné. Ci-dessous figure une liste succincte des fonctions accessibles pour l'utilisateur et pour le patient.

### Symboles d'étiquetage

	Lire le manuel		<b>Ne doivent pas être jetés avec les déchets ménagers</b>
	Conforme aux exigences de la directive 93/42/EEG		Type B, selon la classe de protection contre les chocs électriques.
	L'appareil est conçu pour un usage à l'intérieur.		Équipement de classe II.
	Conforms to ISO 10535:2003 with ANSI/AAMI ES 60601-1:2005 and is certified to CSA-Z10535:2003 with CSA-C22.2 No. 60601-1		<b>Toujours lire le manuel</b>

### Symboles des produits

	L'état de la batterie.		D'arrêt d'urgence.
	Levage a besoin d'une inspection ou d'un entretien.		Direction du moteur de déplacement
	Surcharge		Mise en garde! Lire le manuel
	Lire le manuel		



## Charge du moteur de levage

### RiseBasic peut être utilisé dans trois systèmes de charge différents :

1. Chargeur pour charge via commande manuelle (Réalisation standard)
2. Charge sur rail (Accessoire)
3. Charge en bout, via un rail (Accessoire)

RiseBasic est chargé par un chargeur autonome qui se raccorde aux câbles de charge via une fiche CC. Ne pas oublier que le câble de charge n'est pas fixé sur la machine et qu'il peut être facilement confondu avec d'autres câbles de charge. S'assurer de bien utiliser le bon câble de charge, voir sous « Informations techniques ». Pour le montage du chargeur, voir sous « Montage du chargeur ».

1) Le moteur de levage se charge via un chargeur à montage mural. Placer la commande manuelle dans le chargeur. La charge du moteur de levage est indiquée par l'allumage du voyant de charge pendant quatre minutes après activation. La charge se poursuit ensuite jusqu'à ce que la batterie soit pleine.



2) Dans le cas de la charge sur rail, le moteur de levage est toujours en charge, permettant de le laisser automatiquement en charge, quel que soit l'emplacement choisi.

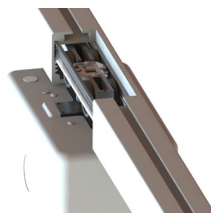

3) Pour effectuer la charge en bout de rail, l'auxiliaire de levage se place sur le chargeur, en bout de rail. Si le système de rail est de type à poutrelle, le rail secondaire se place à l'extrémité du rail secondaire où est placé le chargeur. Vérifier que le symbole de batterie s'allume sur l'auxiliaire de levage.

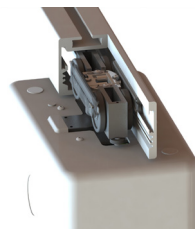

### État de la batterie, chargeur

- Le symbole de batterie est allumé en vert quand il reste plus de 50 % de capacité
- Si le symbole de batterie clignote en orange quand on démarre l'auxiliaire de levage, la batterie doit être rechargée.
- Si le symbole de batterie est de couleur orange et qu'on entend également un bip sonore quand on fait monter l'auxiliaire de levage, la batterie est déchargée et doit être immédiatement rechargée.
- Quand l'auxiliaire de levage est activé, le symbole de batterie s'allume pendant 2 secondes pour indiquer l'état actuel de la batterie.
- Six secondes après chaque opération, le symbole de la batterie s'allume pendant deux secondes pour indiquer l'état actuel de la batterie. Seul le mode de charge à commande manuelle ou de charge au point final.

### Indication de charge (charge par commande manuelle et charge finale)

Lorsque la télécommande est placée dans la station de chargement, 2 bips sonores retentissent et le feu vert devrait rester allumé pendant 15 minutes.



### État de la batterie, charge sur rail

Le symbole de batterie est allumé en vert quand il reste plus de 50 % de capacité.

Le symbole de batterie reste allumé pendant 15 minutes quand l'auxiliaire de levage est activé.

Si le symbole de batterie et le symbole de manuel clignotent en orange quand on démarre l'auxiliaire de levage, le circuit électrique du système de charge est rompu et doit être inspecté par un technicien.

### Détection de charge active (charge dans le rail)

Après activation, l'élévateur allume le symbole de la batterie pendant 15 minutes et après 4 minutes, le chargeur doit s'allumer. Si le chargeur manque le chargeur, il se mettra en marche après 4 minutes. Vert 15 minutes après l'activation.

### Attention !

Utiliser uniquement le chargeur qui est prévu pour le moteur de levage.

Pour assurer une longévité maximale, charger les batteries à intervalles réguliers. Ne pas laisser le niveau de charge de la batterie baisser en dessous de 25 %, symbole orange du panneau de commande. L'arrêt d'urgence ne doit pas être activé pendant la charge.



**Le remplacement de la batterie ne doit être effectué que par une personne agréée et accréditée.**

## Commande manuelle

### Raccordement de la commande manuelle au moteur de levage :

La prise de la commande manuelle est placée sous le moteur de levage, image 1. Mettre en place correctement la prise.

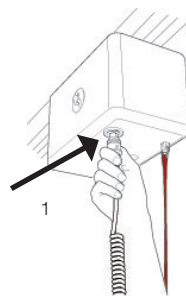

### Montée/descente :

Les boutons à flèches noires permettent de monter et descendre la sangle de levage. Le mouvement s'arrête dès qu'on relâche le bouton-poussoir, image 2.

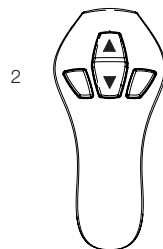

### Déplacement le long du rail :

Les boutons à flèches noires dirigées latéralement permettent de déplacer le moteur le long du rail, image 3.

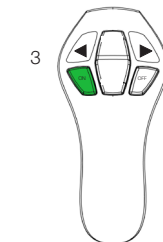

### On/Off via la commande manuelle

La commande manuelle comporte un bouton vert (ON = marche), permettant de mettre en route le moteur de levage, et un bouton permettant de l'arrêter (OFF = arrêt), image 3. Le moteur de levage s'arrête automatiquement au bout d'environ 15 minutes d'inactivité. Avant l'utilisation, le moteur de levage est activé normalement au moyen du bouton vert (ON). Quand le moteur de levage est arrêté, un bruit se fait entendre pour éveiller l'attention de l'utilisateur.

### Éclairage de nuit

RiseAtlas est équipé d'un éclairage de nuit qui s'enclenche en pressant sur le bouton ON de la commande manuelle pendant 3 secondes. Le voyant LED reste allumé pendant 15 minutes s'il n'a pas été désactivé en pressant sur le bouton OFF de la commande manuelle.

### Activer/démarrer le moteur de levage

L'auxiliaire de levage s'enclenche en pressant sur le bouton vert (ON) de la commande manuelle.

Un symbole de batterie s'allume pendant environ 2 secondes pour indiquer l'état de la batterie. Si le voyant ne s'allume pas, vérifier que l'arrêt d'urgence n'est pas enclenché.

### Sécurité active

RiseBasic intègre une sécurité obligeant de charger la sangle de levage avec un poids de 2 kg minimum pour pouvoir déplacer celui-ci vers le haut ou vers le bas. Ce dispositif de sécurité permet d'éviter de sortir ou rentrer la sangle sans que celle-ci soit soumise à une charge, ce qui provoquerait de brèves chutes successives lors du prochain levage.

RiseBasic s'arrête automatiquement quand la sangle de levage n'est pas soumise à une charge, par exemple quand l'étrier de levage est descendu sur un lit. Si cela se produit, la sangle de levage doit être tendue pour pouvoir être descendue ou montée. Si la sangle de levage se vrille pendant un levage, RiseBasic s'arrête automatiquement et peut être manœuvré vers le bas. Pour économiser la batterie, l'auxiliaire de levage s'arrête automatiquement au bout d'environ 15 minutes d'inactivité.

### Libération de tension

Lorsque le fin de course supérieur est activé, la sangle est inversée de 5 mm pour dégager la pression de l'interrupteur. Cette action aura lieu après la désactivation du bouton haut.

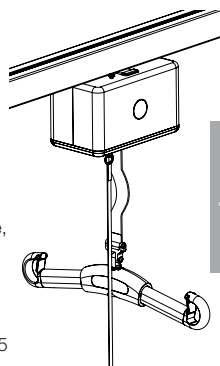

## Panneau d'information

Le panneau de commande situé sous le moteur de levage indique plusieurs symboles différents. Ces symboles s'allument dès qu'une fonction est activée. Des informations supplémentaires sur les fonctions respectives figurent ci-dessous ou au chapitre « Recherche des pannes ».

### État de la batterie

L'état de la batterie est indiqué pendant 2 secondes quand un auxiliaire de levage à charge en bout de rail est activé, et pendant 15 minutes si l'auxiliaire de levage se recharge sur rail.



### Entretien/maintenance

Information sur l'entretien et la maintenance. Le symbole est activé quand l'auxiliaire de levage a été en service pendant 12 mois.



### Protection anti-surcharge

RiseAtlas est équipé d'une protection contre les surcharges, empêchant l'auxiliaire de levage de soulever une charge supérieure à la charge maximale. Un symbole de surcharge et un triangle d'avertissement s'allument et un signal sonore retentit. Si ce symbole est activé, cela indique que la personne est trop lourde.



### Lire le manuel

Le symbole de manuel invite l'utilisateur à consulter le manuel. Le symbole de manuel s'allume souvent en même temps qu'un autre symbole pour indiquer que le manuel doit être lu avant de réutiliser l'auxiliaire de levage.



### Éclairage de nuit

RiseAtlas est équipé d'un éclairage de nuit qui s'enclenche en pressant sur le bouton ON de la commande manuelle pendant 3 secondes. Le voyant LED reste allumé pendant 15 minutes s'il n'a pas été désactivé en pressant sur le bouton OFF de la commande manuelle.



### Fonction d'arrêt d'urgence

Certains modèles de RiseAtlas sont équipés d'un accessoire supplémentaire permettant l'allumage d'un symbole pendant 30 secondes si la fonction d'arrêt d'urgence est activée. Chaque fois que le moteur est enclenché depuis la commande manuelle, ce voyant s'allume.



### Mise en garde

Le triangle de mise en garde engage l'utilisateur à consulter le manuel. Le symbole de mise en garde s'allume souvent en même temps qu'un autre symbole pour indiquer que le manuel doit être lu avant de réutiliser l'auxiliaire de levage. En règle générale, un technicien doit être appelé quand ce symbole est activé.



## Entretien préventif

Lorsque le moteur de levage a été en service pendant 12 mois, le symbole d'inspection ou d'entretien s'allume automatiquement.

Contactez un technicien de maintenance agréé par Direct Healthcare Group pour effectuer la maintenance et la réinitialisation.

## Arrêt d'urgence

**Activation de l'arrêt d'urgence :** tirer fermement sur la sangle d'arrêt d'urgence rouge, image 1, puis relâcher la sangle.

**Réinitialisation :** remettre la fixation de la sangle d'arrêt d'urgence en position initiale, image 2.

Lorsque la fonction d'arrêt d'urgence est activée, un indicateur rouge est visible (fig. 1 ci-dessus) sangle d'arrêt d'urgence et son bouton en plastique blanc.

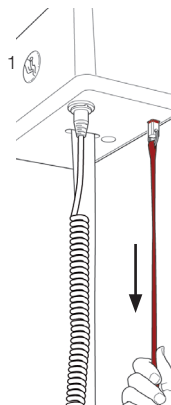

**Si la sangle d'arrêt d'urgence est maintenue tirée en permanence, la descente d'urgence électrique se déclenche. Quand la sangle est relâchée, l'auxiliaire de levage revient en position d'arrêt d'urgence**

## Descente d'urgence électrique

Si la commande manuelle ne fonctionne pas, une descente d'urgence électrique peut être déclenchée en tirant vers le bas la sangle d'arrêt d'urgence, image 1. Abaisser l'utilisateur jusqu'à une hauteur et un endroit de sécurité.



La descente d'urgence électrique ne doit être utilisée que si la commande manuelle ne fonctionne pas.

La descente d'urgence électrique fait sortir la sangle de levage tant que la sangle d'arrêt d'urgence est tirée vers le bas. Surveiller le démarrage du mouvement de descente. Si tel n'est pas le cas, la descente d'urgence électrique doit être interrompue. Toujours veiller à ce que la descente d'urgence se fasse jusqu'à un endroit adapté.

Réinitialisation : presser sur le bouton en plastique sur lequel est fixée la sangle rouge vers le haut jusqu'à entendre un déclic, image 2.

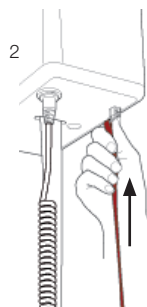

## Descente/montée d'urgence manuelle

Retirer le capuchon en plastique placé du même côté que la sangle d'arrêt d'urgence, image 3. Une clé à six pans creux se trouve à l'intérieur du capuchon. Retirer la clé à six pans creux et l'introduire dans l'orifice prévu, selon l'image 4. Tourner ensuite dans le sens horaire pour faire descendre et dans le sens antihoraire pour faire monter l'étrier de levage. Toujours veiller à ce que la descente d'urgence se fasse jusqu'à un endroit adapté.

Attention ! La descente est très lente.

**Réinitialisation de l'abaissement/montée manuelle :** contacter un technicien de maintenance agréé par Direct Healthcare Group. Ne pas utiliser l'auxiliaire de levage.

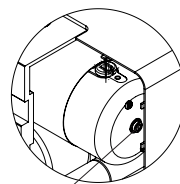
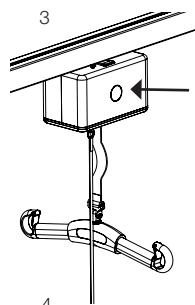

clé à six pans creux

## Dépannage

### Si le mouvement de levage ne fonctionne pas, vérifier les points suivants :

- Que l'arrêt d'urgence n'est pas activé. Sur certains modèles, le symbole d'arrêt d'urgence est allumé.
- Que l'auxiliaire de levage est enclenché (ON) depuis la commande manuelle (un signal sonore doit se faire entendre).
- Que la commande manuelle est correctement raccordée et fermement enfoncée. Retirer la prise et la renfoncer correctement.
- Que l'auxiliaire de levage n'est pas en mode de charge. L'utilisation de l'auxiliaire de levage n'est pas possible en mode de charge.
- Que la batterie est chargée.
- Que le chargeur de l'auxiliaire de levage est sous tension. Le voyant de charge du chargeur doit être allumé.
- Que la sangle de levage est soumise à une charge.

Si l'auxiliaire de levage ne fonctionne pas de manière satisfaisante, contacter son revendeur.

### Si l'auxiliaire de levage ne monte pas jusqu'en butée, vérifier les points suivants :

- Que le symbole de surcharge n'est pas allumé.
- Que le symbole de batterie n'indique pas une tension de batterie faible.

### Si l'auxiliaire de levage ne descend pas, vérifier les points suivants :

- Que la sangle de levage est soumise à une charge.
- Que le symbole de batterie n'indique pas une tension de batterie faible.
- Que les indicateurs de direction des boutons-poussoirs, flèche vers le haut et flèche vers le bas, sont corrects.

### Si un bruit anormal se fait entendre :

- Essayer de déterminer l'origine du bruit. Arrêter l'auxiliaire de levage et contacter son revendeur.

### Indication du symbole :



Le symbole indique que l'auxiliaire de levage a besoin d'être inspecté ; contacter son revendeur.  
Le symbole s'allume au bout de 6 à 12 mois.



Indique l'état de la batterie.



Batterie de descente d'urgence

- S'allume lorsque des accessoires avec batterie 9V sont connectés et que la charge de la batterie 9v est faible (doit être changée). Les deux symboles s'allumeront en orange. Le son doit indiquer (pip) toutes les minutes.



Charge dans le rail

- Lorsque le symbole du livre et le symbole de la batterie clignotent, la fonction de chargement ne fonctionne pas. Pas de contact avec le chargeur.



Protection de surcharge

- Empêche le levage de soulever plus que la charge maximale. Si cela se produit Un symbole de surcharge et un triangle de présignalisation s'allument (orange), un signal est émis. Si ce symbole est activé, l'utilisateur est trop lourd.

# Accessories

QuickTrolley625, numéro d'article : 70200063  
QuickTrolley625-90, numéro d'article : 70200064  
Cover to charger, numéro d'article : 50400066  
In-rail/end point charging, numéro d'article : 70200062  
IR remote controlling, numéro d'article : 70200065  
9V battery and cable, numéro d'article : 70200047  
Software for diagnostics, numéro d'article : 70200048  
Parking Placard, numéro d'article : 50400048

## Harnais de levage

SystemRoMedic comporte un vaste choix de harnais de levage fonctionnels, confortables et de haute qualité, adaptés aux différents types d'auxiliaires de levage et aux différents besoins des utilisateurs. Les harnais de levage sont disponibles dans plusieurs matières différentes et dans les tailles de XXS à XXL. Tous les modèles sont à la fois sûrs et très faciles à utiliser. Le choix du modèle et du matériau dépend de la situation de levage et des besoins du patient.

## SÉtriers de levage

SlingBar est un étrier à deux points d'accrochage en aluminium, disponible dans quatre variantes de différentes largeurs. Toutes les variantes de SlingBar ont des protections sécurisées contre le décrochage, empêchant les sangles de levage ou les œillets de sortir de l'étrier de levage. Toutes les variantes peuvent être utilisées avec des utilisateurs pouvant peser jusqu'à 300 kg.

Les étriers latéraux SlingBarSpreader M, disponibles comme accessoires, sont utilisés pour créer un espace supplémentaire dans un harnais de levage utilisé avec un étrier à deux points d'accrochage SlingBar. SlingBarSpreader M écarte le harnais de levage et donne à l'utilisateur une position plus penchée en arrière.

SlingBar XS, (250 mm) numéro d'article : 70200071

SlingBar S (350 mm), numéro d'article : 70200001

SlingBar M (450 mm), numéro d'article : 70200002

SlingBar L (600 mm), numéro d'article : 70200003

SlingBarSpreader M, numéro d'article : 70200042

Sling bar RFL X4 est un étrier à quatre points d'accrochage, numéro d'article : 70200017

StretchBar, numéro d'article : 70200006, et StretcherSling, numéro d'article : 46502007, pour levage à partir de la position couchée.

Sling bar RFL X4, four-point sling bar, numéro d'article: 70200017

## Balances

Les balances Charder MHS2500 de SystemRoMedic sont utilisées avec des lève-personne stationnaires ou mobiles pour peser des utilisateurs.

Numéro d'article : 70100002 (300 kg)

Numéro d'article : 70200003 (400 kg)

## Auxiliaires de positionnement

SystemRoMedic comporte un vaste choix d'auxiliaires de positionnement fonctionnels, confortables et de haute qualité, adaptés à différents types de transferts et à différents besoins des utilisateurs.

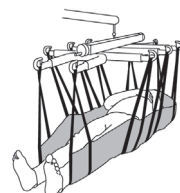

## Entretien

Le lève-personne doit subir un contrôle minutieux au moins une fois par an. Le contrôle doit être effectué par une personne agréée et conformément au manuel d'entretien de Direct Healthcare Group. Toute réparation ou maintenance ne doit être effectuée que par une personne agréée et en utilisant des pièces détachées d'origine.



recyclées.

Les batteries usagées doivent être déposées au point de recyclage le plus proche. Elles peuvent également être rapportées à Direct Healthcare Group, ou à un revendeur Direct Healthcare Group pour être recyclées.

### Nettoyage

Au besoin, nettoyer le lève-personne avec de l'eau chaude ou une solution savonneuse et veiller à ce que les roues soient exemptes de saleté et de cheveux. Ne pas utiliser de produit de nettoyage contenant du phénol ou du chlore, car cela pourrait endommager l'aluminium et les matériaux en plastique. Si une désinfection est nécessaire, de l'éthanol à 70 %, de l'isopropranol à 45 % ou un produit équivalent peut être utilisé.

### Rangement et Transport

Si le lève-personne ne doit pas être utilisé pendant une longue période, par exemple lors d'un transport, nous recommandons d'enfoncer l'arrêt d'urgence. Le lève-personne doit être transporté et stocké entre -10 °C et + 50 °C et à une humidité de l'air normale, c'est-à-dire ne dépassant pas 30 à 75 %. La pression pneumatique doit être comprise entre 700 et 1060 hPa. Laisser le lève-personne atteindre la température ambiante avant de recharger les batteries ou d'utiliser le lève-personne.

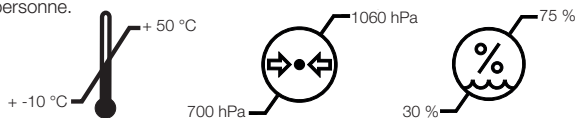

### Contrat de maintenance

Direct Healthcare Group offre la possibilité de passer un contrat de maintenance pour l'entretien et l'essai périodique de son lève-personne. Prière de contacter son représentant local Direct Healthcare Group.



## Technical information

<b>Vitesse de levage</b>	2,0 cm/s (5,0 cm/s), 1.5 inch/s (2,0 inch/s) avec (sans) charge
<b>Batteries</b>	24 V CC (20 x 1,2 V CC) 2,9 Ah. NIMH20XA3200
<b>Chargeur, courant d'entrée</b>	Mascot 2240 100-240VAC/ 50-60Hz Max 0,55A. FW7218M/24: 100-240V~/50-60Hz/250mA/25VA
<b>Chargeur, courant de sortie</b>	24 VDC/ ±0,3 Max 0,5A, FW7218M/24: 24V---/0,5A/12VA
<b>Moteur de levage</b>	24 V CC
<b>Capot moteur</b>	Plastique ABS insensible aux flammes
<b>Niveau sonore : avec charge</b>	Vers le haut: 50 dB, Vers le bas: 51 dB
<b>Commande manuelle</b>	Électrique
<b>Descente d'urgence</b>	Manuelle et électrique
<b>Plage de levage</b>	2000 mm
<b>Poids de l'auxiliaire de levage</b>	6,8 kg
<b>Classe IP, moteur de levage</b>	IP 20
<b>Classe IP, commande manuelle</b>	IP X4
<b>Dimensions du moteur de levage</b>	266 x 151 x 156 mm
<b>Fonctionnement intermittent</b>	Op 10/90, fonctionnement actif, 2 minutes de fonctionnement maximum : pour une période de 100, le temps actif doit être de 10 au maximum.
<b>Longévité attendue</b>	10 ans
<b>Force de pression, commande manuelle</b>	4 N
<b>Charge maxi. RiseBasic440M</b>	200 kg
<b>Charge maxi. RiseBasic300M</b>	138 kg

Dispositif médical de classe I. Le produit répond aux exigences de la directive 93/42/CEE du Medical Devices.

## Numéro de série



## Description de détail

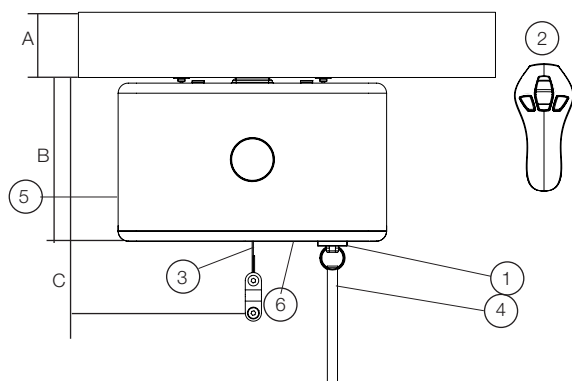

1. Prise pour commande manuelle
  2. Commande manuelle
  3. Sangle de levage
  4. Arrêt d'urgence et descente d'urgence électrique
  5. Descente/montée d'urgence manuelle
  6. Panneau de commande
- A. Rail 64-160 mm  
B. La hauteur d'utilisation du moteur de levage est de 160 mm  
C. Hauteur de montage 230 mm

Cotes d'encastrement de SlingBar M, 327 mm

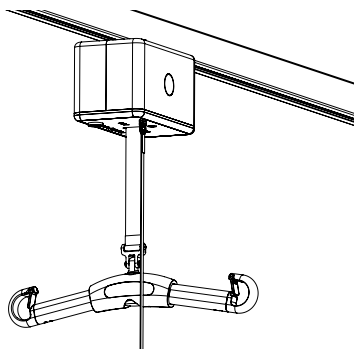

**Carico massimo di sicurezza:**  
**RiseBasic300M: 138 kg**  
**RiseBasic440M: 200 kg**

Il sollevatore RiseBasic è progettato per l'uso in combinazione ad accessori di sollevamento appropriati per il trasferimento dei pazienti. Il sollevatore a soffitto viene installato su un sistema di guide appropriato per coprire le esigenze specifiche di sollevamento. Il sistema di guide può essere dritto, con o senza curve, oppure a più guide. Inoltre, utilizzando RiseBasic è possibile trasferire i pazienti tra due stanze.

La serie Direct Healthcare Group di SystemRoMedic comprende una vasta gamma di sollevatori, imbracature e altri accessori. SystemRoMedic adotta un approccio olistico ed è suddiviso in quattro categorie: trasferimento, riposizionamento, supporto e sollevamento.



## Controllo funzionale

### Ispezione visiva

Controllare regolarmente il funzionamento del sollevatore. Verificare che il materiale non sia danneggiato.

### Prima dell'uso:

Accertarsi che il sollevatore sia stato assemblato correttamente.

Verificare i fincorsa.

Verificare il collegamento del bilancino e il funzionamento del gancio di sicurezza.

Verificare la funzione di sollevamento.

Verificare che il sollevatore non presenti segni di usura e danni.

Verificare che il cavo della pulsantiera non presenti segni di usura.

Verificare che le indicazioni sulla pulsantiera corrispondano alle funzioni del sollevatore.

Verificare il livello di carica delle batterie.

Verificare che l'imbracatura non presenti segni di danni.



## Leggere attentamente il manuale

Leggere attentamente le istruzioni di tutti i dispositivi di ausilio utilizzati per il trasferimento del paziente.

Conservare il manuale in un luogo accessibile agli utenti del prodotto.

L'utente/assistente deve essere addestrato in merito al funzionamento dell'attrezzatura e al sollevamento di persone disabili.

È severamente vietato apportare modifiche al prodotto originale.

# Montaggio

## Disimballaggio e controllo

La dotazione di RiseBasic comprende:

- 1 sollevatore RiseBasic
- 1 pulsantiera
- 2 manuali – Manuale dell'utente, Istruzioni per il montaggio del fusibile
- 1 stazione di ricarica
- 1 chiave per la discesa manuale di emergenza (inserita nel coperchio)

Verificare che nell'imballaggio non siano rimaste parti sfuse.

Verificare che il sollevatore non presenti segni di danni.

## Trasporto e immagazzinaggio

Prima della consegna, il fusibile viene rimosso per evitare lo scaricamento della batteria durante il trasporto o l'immagazzinaggio prolungato.



Installare il fusibile nel sollevatore seguendo le istruzioni allegato.

## Installazione del sollevatore

NOTA! Il sollevatore e il carrello devono essere installati e ispezionati da personale autorizzato nel rispetto delle istruzioni fornite da Direct Healthcare Group. L'ispezione periodica deve essere effettuata almeno una volta all'anno.

Utilizzare esclusivamente ricambi originali. Assistenza e manutenzione devono essere effettuate nel rispetto delle istruzioni contenute nel manuale.

Prima di utilizzare il sollevatore per la prima volta, deve essere ricaricato per almeno 3 ore. Il sollevatore viene fornito con il fusibile rimosso. Prima dell'installazione, rimuovere il coperchio e inserire un fusibile da 10 A. Il fusibile è contenuto in un sacchetto di plastica. Il sollevatore è preimpostato in fabbrica per la ricarica presso l'apposita stazione. In caso di installazione del sollevatore per la ricarica sul sistema di guide, il sistema deve essere dotato di guide per il caricabatterie. In sede di installazione del sollevatore, prestare la massima attenzione affinché le ruote del caricabatterie non entrino in contatto con la guida per evitare il rischio di cortocircuito. L'installazione errata può provocare un cortocircuito e conseguenti danni al caricabatterie.



L'eventuale modifica per il passaggio ad un'alternativa di ricarica differente deve essere effettuata da personale autorizzato nel rispetto delle istruzioni fornite da Direct Healthcare Group.

## Cordicella di arresto di emergenza

Dopo aver installato correttamente il sollevatore sulla guida è necessario regolare la cordicella di arresto di emergenza. La cordicella di arresto di emergenza deve essere tagliata ad un'altezza tale da non interferire con il normale sollevamento, ma allo stesso tempo essere facilmente raggiungibile da tutti gli utenti.

Tagliare la cordicella con un paio di forbici e bruciarne l'estremità per evitare che si sfilacci.

Direct Healthcare Group raccomanda un'altezza dal pavimento di 180 cm/70 pollici.

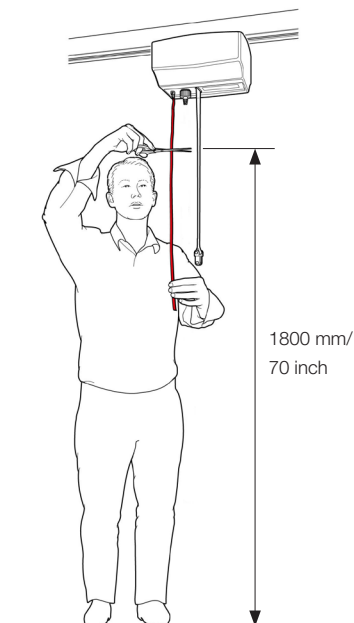

## Montaggio del caricabatterie

La stazione di ricarica viene fornita con quanto segue:

- Supporto
- Base per il caricabatterie
- Caricabatterie
- Spina (4 pce)



Cavo di ricarica (connettori EU, UK, US / Giappone, AU) inclusi (i dispositivi per il fissaggio della stazione di ricarica a muro oppure al sistema di guide autoportante non sono forniti in dotazione)

### Stazione di ricarica

- Fissare il supporto alla stazione di carica a muro/al sistema di guide autoportante. Altezza raccomandata: 110–120 cm dal pavimento
- Montare il cavo del caricabatterie. Se necessario montare il coperchio del caricatore.
- Collegare la pulsantiera in dotazione alla stazione di ricarica e il relativo cavo al sollevatore. Verificare il funzionamento del caricabatterie.

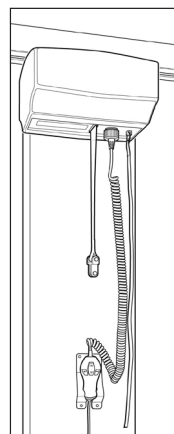

## Alternativa 2: Ricarica nelle guide (accessorio)

In caso di ricarica nelle guide, il sollevatore deve essere equipaggiato con (70200062) e le guide per il caricabatterie prima dell'installazione. Il caricabatterie viene fornito insieme al sollevatore e deve essere collegato.



L'eventuale modifica per il passaggio ad un'alternativa di ricarica differente deve essere effettuata da personale autorizzato nel rispetto delle istruzioni fornite da Direct Healthcare Group.

- 1) Accertarsi che i punti di ricarica siano impostati per la ricarica nelle guide e che il lamierino del caricabatterie non sia fissato con le spine elastiche, vedere Figura 1. Per impostare i punti di ricarica per la ricarica sulle guide, rimuovere le spine elastiche che fissano il lamierino del caricabatterie in posizione. Impostare quindi il dip-switch sul circuito stampato per la funzione di ricarica desiderata.
- 2) Accertarsi che il lamierino del caricabatterie si muova verso l'interno e l'esterno quando viene applicata la pressione, vedere Figura 2.
- 3) Accertarsi che le guide per il caricabatterie siano installate (fare riferimento al manuale di installazione per MilkyWay).
- 4) Disporre il sollevatore sulla guida in modo che il lato positivo sul punto di ricarica si trovi sul lato destro, vedere Figura 3.
- 5) Collegare il cavo rosso alla guida per il caricabatterie sul lato destro, cioè il lato positivo del lamierino del caricabatterie, e il cavo nero sul lato sinistro (negativo) come in Figura 4.
- 6) Installare il fincorsa sulla guida.

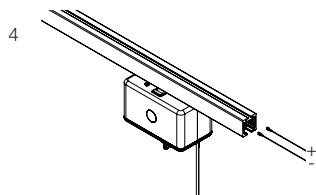
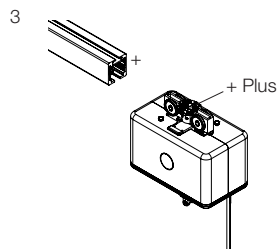
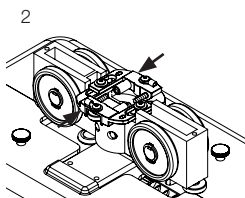
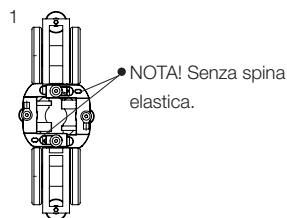

### Alternativa 3: Ricarica al finecorsa (accessorio)

In caso di ricarica al finecorsa, il sollevatore deve essere equipaggiato con (70200062). Il caricabatterie viene fornito insieme al sollevatore e deve essere collegato.

- 1) Accertarsi che i punti di ricarica siano impostati per la stazione di ricarica e che il lamierino del caricabatterie sia fissato con le spine elastiche, vedere Figura 1.
- 2) Accertarsi che il lamierino del caricabatterie si muova verso l'interno e l'esterno quando viene applicata la pressione, vedere Figura 2.
- 3) Disporre il sollevatore sulla guida in modo che il lato positivo sul punto di ricarica si trovi sul lato destro, vedere Figura 3.
- 4) Disporre i contatti del caricabatterie come in Figura 4. **NOTA!** Inserire il contatto (A) per il caricabatterie per 50 mm circa solamente se viene utilizzato un bullone di finecorsa. In caso di finecorsa regolabile, il contatto deve essere inserito per 90 mm circa.
- 5) Fissare i contatti con le viti in dotazione, vedere Figura 5 (B).
- 6) Collegare il cavo rosso al contatto per il caricabatterie sul lato destro, cioè il lato positivo del lamierino del caricabatterie, e il cavo nero sul lato sinistro (negativo) come in Figura 6.
- 7) Installare il finecorsa sulla guida.

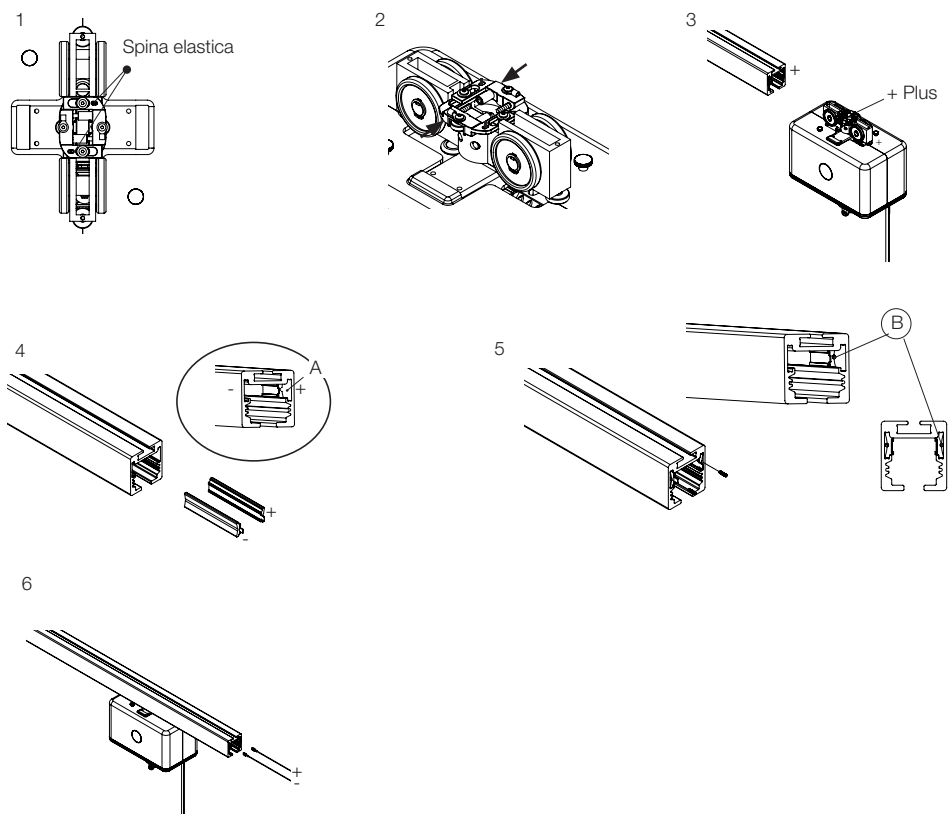

## Sistemi di guide

La scelta del sistema di guide è dettata dalle esigenze di sollevamento.

### Sistema ad H

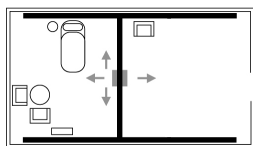

### Guida diritta, curve, piattaforma rotante

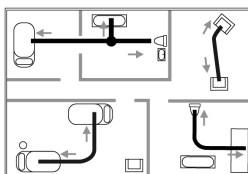

### Guida diritta autoportante



## Ispezione finale

- Il sollevatore deve essere installato e ispezionato per la prima volta da personale autorizzato (un ispettore) nel rispetto delle istruzioni per l'installazione fornite da Direct Healthcare Group. L'attrezzatura deve essere revisionata almeno una volta all'anno. Per l'assistenza e la manutenzione dell'attrezzatura devono essere utilizzati esclusivamente i ricambi originali indicati nel manuale.
- Verificare che nell'imballaggio non siano rimaste parti sfuse.
- Verificare che il sollevatore non presenti segni di danni dopo il trasporto.
- Verificare il corretto funzionamento dell'arresto di emergenza tirandolo verso l'esterno, quindi premendo il pulsante di sollevamento o discesa. Se non accade nulla, l'arresto di emergenza funziona correttamente.
- Verificare che l'imbracatura non presenti segni di danni per tutta la lunghezza e che le cuciture non siano usurate. Premere il pulsante di salita e alzare completamente l'imbracatura. Premere quindi il pulsante di discesa e abbassare completamente l'imbracatura.
- Verificare il funzionamento del sollevatore, sollevando una persona (non un paziente) con un'imbracatura approvata. Al contempo, controllare la funzione di discesa di emergenza sia manuale che elettrica con una persona sul sollevatore. Vedere la sezione Discesa di emergenza.
- Verificare che il sistema di guide sia dotato di fincorsa.
- Verificare che il cavo della pulsantiera non presenti segni di usura.
- Verificare che le indicazioni sulla pulsantiera corrispondano alle funzioni del sollevatore.
- L'utente/assistente deve sempre prestare attenzione e segnalare eventuali rumori anomali o vibrazioni dell'attrezzatura.

### NOTA!

Prima di utilizzare il sollevatore per la prima volta, deve essere ricaricato per almeno 3 ore. Vedere la sezione sulla ricarica del sollevatore.

RiseBasic viene fornito con l'arresto di emergenza inserito per evitare lo scaricamento della batteria durante il trasporto o l'immagazzinaggio prolungato.

Conservare il manuale in un luogo facilmente accessibile agli utenti del prodotto.

La chiave per la discesa di emergenza deve essere conservata nelle vicinanze del sollevatore. Tutto il personale addetto al sollevatore deve sapere dove è conservata la chiave. **NOTA!** La chiave si trova su un lato del sollevatore alla consegna.



# Utilisation du produit

## Informazioni importanti

---

- L'utente/assistente deve essere addestrato in merito al funzionamento dell'attrezzatura e al sollevamento di persone disabili. È importante che l'utente/assistente utilizzi le tecniche e gli accessori corretti e che il paziente non sia mai lasciato incustodito sul sollevatore.
- Eventuali riparazioni o modifiche non autorizzate del sollevatore invalideranno la garanzia.
- Evitare il contatto diretto di RiseBasic con acqua.
- Per assicurarne il funzionamento ottimale, il sollevatore deve essere ispezionato regolarmente. Vedere la sezione Manutenzione.
- Non superare mai il carico massimo di sicurezza per nessun motivo. Vedere la sezione Dati tecnici e l'etichetta sul sollevatore.
- Gli accessori per il sollevamento devono essere adattati e testati in base alle esigenze e alle capacità funzionali del paziente.
- Prestare particolare attenzione a non avvicinare possibili fonti di interferenze, ad es. dispositivi e cavi per diatermia o simili, al sollevatore. In caso di dubbio, consultare il proprio tecnico di assistenza oppure il fornitore.

## Prima dell'uso

- Accertarsi che il sollevatore sia stato assemblato correttamente.
- Verificare i fincorsa.
- Verificare il collegamento del bilancino e il funzionamento del gancio di sicurezza.
- Verificare la funzione di sollevamento.
- Verificare che il sollevatore non presenti segni di usura e danni.
- Verificare che il cavo della pulsantiera non presenti segni di usura.
- Verificare che le indicazioni sulla pulsantiera corrispondano alle funzioni del sollevatore.
- Verificare il livello di carica delle batterie.
- Verificare che l'imbracatura non presenti segni di danni.

## Carico massimo di sicurezza









### Carico massimo di sicurezza

I vari componenti del sistema di sollevamento, quali il sollevatore, l'imbracatura e gli altri accessori, possono avere portate massime differenti. Il carico massimo dell'intero sistema di sollevamento corrisponde sempre a quello del componente con il carico massimo di sicurezza inferiore. Verificare sempre il carico massimo di sicurezza di sollevatore e accessori prima dell'uso. In caso di dubbi, rivolgersi al proprio rivenditore.





## Descrizione di funzioni e simboli

RiseAtlas è dotato di numerose funzioni incorporate. Ogni funzione è descritta nella rispettiva sezione del manuale oppure nel manuale dell'accessorio corrispondente. Di seguito è riportata una breve descrizione delle funzioni disponibili per assistenti e pazienti.

### Simboli di etichette

	Rimando al manuale istruzioni		<b>Non deve essere smaltito con i rifiuti domestici</b>
	Il prodotto è conforme ai requisiti previsti dalla Direttiva MDD 93/42/CEE.		Tipo B, secondo il grado di protezione da scossa elettrica.
	Il dispositivo è progettato per l'uso in interni.		Apparecchiatura di Classe II
	Conforms to ISO 10535:2003 with ANSI/AAMI ES 60601-1:2005 and is certified to CSA-Z10535:2003 with CSA-C22.2 No. 60601-1		<b>Leggere il manuale istruzioni.</b>

### symboles des produits

	Lo stato delle batterie		Arresto di emergenza
	Necessità di assistenza o manutenzione del sollevatore		Direzione, motorino di trasferimento
	Sovraccarico		Avvertimento: Leggere il manuale istruzioni.
	Rimando al manuale istruzioni		

## Ricarica del sollevatore

### RiseBasic può essere utilizzato con tre sistemi di ricarica differenti:

1. Stazione di ricarica per la ricarica mediante pulsantiera (versione standard)
2. Ricarica nelle guide (accessorio)
3. Ricarica al finecorsa (accessorio)

RiseBasic viene ricaricato da un caricabatterie collegato per mezzo degli appositi cavi a una presa in corrente continua. Il caricabatterie deve essere conservato in un luogo appropriato. Prestare attenzione a non confonderlo con altri caricabatterie. Per il caricabatterie corretto da usare, fare riferimento alla sezione Dati tecnici. Per le istruzioni di montaggio, vedere Montaggio del caricabatterie.

1) Il sollevatore viene ricaricato per mezzo di una stazione di ricarica a muro. Inserire la pulsantiera nella stazione di ricarica. La spia di ricarica sul sollevatore rimane accesa per quattro minuti per indicare la ricarica in corso. La ricarica prosegue finché la batteria non è completamente carica.



2) In caso di ricarica nelle guide, il sollevatore è sempre in carica, cioè può essere lasciato in qualsiasi posizione sulla guida e viene ricaricato automaticamente.

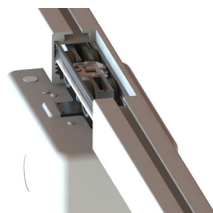

3) In caso di ricarica al finecorsa, il sollevatore viene portato presso la stazione di ricarica alla fine della guida. Se il sistema prevede più guide, la guida secondaria è posta alla fine della guida primaria dove si trova la stazione di ricarica. Verificare che il simbolo della batteria sul sollevatore si accenda.

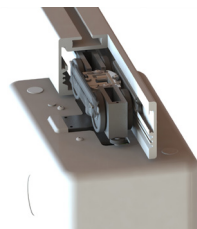

### Stato della batteria, stazione di ricarica

- Il simbolo della batteria si accende in verde quando la capacità della batteria è superiore al 50%.
- Se il simbolo della batteria lampeggia in arancione all'avvio del sollevatore, la batteria deve essere ricaricata.
- Se il simbolo della batteria si accende in arancione e viene emesso un segnale acustico durante il funzionamento del sollevatore, la batteria deve essere ricaricata immediatamente.
- All'attivazione del sollevatore, il simbolo della batteria si accende per 2 secondi per indicare lo stato attuale della batteria.
- Sei secondi dopo ogni operazione il simbolo della batteria si accende per due secondi per indicare lo stato corrente della batteria. Solo ricarica manuale o modalità di ricarica del punto finale.

### Indicazione di carica (carica manuale e ricarica del punto finale)

Quando il comando manuale viene posizionato nella stazione di ricarica, vengono emessi 2 segnali acustici e la luce verde dovrebbe rimanere accesa per 15 minuti.



### Stato della batteria, ricarica su guide

Il simbolo della batteria si accende in verde quando la capacità della batteria è superiore al 50%.

All'attivazione del sollevatore, il simbolo della batteria rimane acceso in verde per 15 min.

In caso di lampeggio del simbolo della batteria e del simbolo con il libro in arancione all'avvio del sollevatore, il circuito di ricarica è interrotto e deve essere ispezionato da un tecnico di assistenza.

### Rilevamento della carica attiva (ricarica in-rail)

Dopo l'attivazione, l'unità di sollevamento accende il simbolo della batteria per 15 minuti e dopo 4 minuti il caricabatterie deve accendersi. Se manca il caricatore, il caricabatterie inizierà a indicare dopo 4 minuti. Verde 15 minuti dopo l'attivazione.

### NOTA!

Utilizzare esclusivamente il caricabatterie progettato per il sollevatore.

Per garantire la massima durata delle batterie, ricaricarle regolarmente. Il livello di carica delle batterie non deve scendere al di sotto del 25% (simbolo arancione sul pannello di comando).

Non attivare l'arresto di emergenza durante la ricarica.



**Le batterie devono essere sostituite esclusivamente da personale autorizzato.**

## Pulsantiera

### Collegamento della pulsantiera al sollevatore:

La presa per la pulsantiera è ubicata sotto il sollevatore, Figura 1. Inserire a fondo la pulsantiera.

### Sollevamento/discesa

I pulsanti con le frecce nere consentono di sollevare e abbassare l'imbracatura di sollevamento. Il sollevamento e la discesa si interrompono immediatamente al rilascio dei pulsanti, Figura 2.

### Accensione/spengimento per mezzo della pulsantiera

Per attivare il sollevatore si utilizza il pulsante verde (ON), mentre per spegnerlo si utilizza il pulsante (OFF), Figura 3. Dopo 15 minuti circa di inattività, il sollevatore si spegne automaticamente. In genere, il sollevatore deve essere attivato con il pulsante verde (ON) prima dell'uso.

### Illuminazione notturna

RiseAtlas è dotato di una funzione di illuminazione notturna che si attiva tenendo premuto il pulsante ON sulla pulsantiera per 3 secondi. Il LED rimane acceso per 15 minuti, se la funzione non viene disattivata con il pulsante OFF sulla pulsantiera.

### Attivazione/avviamento del sollevatore

Il sollevatore si accende per mezzo del pulsante verde (ON) sulla pulsantiera. Il simbolo della batteria si accende per 2 secondi per indicare lo stato della batteria. Qualora non si accenda, verificare che l'arresto di emergenza non sia attivato.

### Sicurezza attiva

RiseBasic è dotato di una protezione anticaduta incorporata che permette di sollevare e abbassare il sollevatore solo se al sollevatore è applicato un carico di almeno 2 kg. Questa funzione di sicurezza previene il sollevamento o l'abbassamento dell'imbracatura senza carico e il conseguente rischio di caduta.

RiseBasic si ferma automaticamente se l'imbracatura non è sottoposta ad alcun carico, ad es. se il bilancino viene abbassato su un letto. In tal caso, l'imbracatura deve essere tesa manualmente per potersi sollevare o abbassare.

In caso di attorcigliamento dell'imbracatura durante il sollevamento, RiseBasic si ferma automaticamente e può essere solamente abbassato.

Per evitare di scaricare la batteria, il sollevatore si spegne automaticamente dopo 15 minuti di inattività.

### Rilascio di tensione

Quando il fincorsa superiore è stato attivato, invertirà la cinghia di 5 mm per liberare il pressione dall'interruttore. Questa azione avverrà dopo che il pulsante su è stato disattivato.

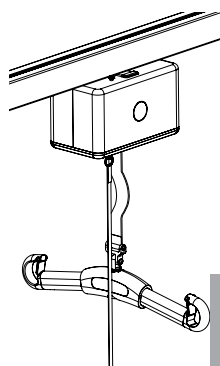
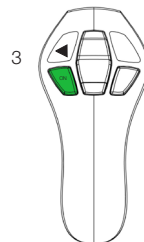
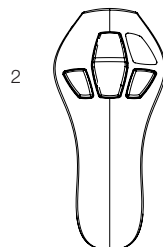
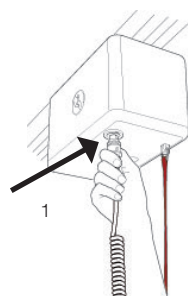

## Pannello informativo

Sul pannello di comando sotto il sollevatore sono presenti diversi simboli che si accendono quando viene attivata una funzione. Maggiori informazioni sulle varie funzioni sono riportate di seguito e nella sezione Risoluzione dei problemi.

### Stato delle batterie

Lo stato delle batterie viene indicato per 2 sec. quando viene attivata la ricarica al finecorsa e per 15 minuti in caso di opzione di ricarica nelle guide.



### Assistenza/manutenzione

Informazioni relative ad assistenza e manutenzione. Questo simbolo si accende se sono trascorsi 12 mesi dall'ultima manutenzione del sollevatore.



### Protezione dal sovraccarico

RiseAtlas è dotato di una funzione di protezione dal sovraccarico che impedisce al sollevatore di sollevare un carico superiore a quello massimo nominale. Si accendono il simbolo di sovraccarico e un triangolo di avvertimento e viene emesso un segnale acustico. In caso di accensione di questo simbolo, il paziente è troppo pesante.



### Leggere il manuale istruzioni

Spesso il simbolo con il libro si accende insieme a un altro simbolo, invitando l'utente a leggere il manuale prima di riutilizzare il sollevatore.



### Illuminazione notturna

RiseAtlas è dotato di una funzione di illuminazione notturna che si attiva tenendo premuto il pulsante ON sulla pulsantiera per 3 secondi. Il LED rimane acceso per 15 minuti, se la funzione non viene disattivata con il pulsante OFF sulla pulsantiera.



### Funzione di arresto di emergenza

Questa spia funziona solamente in combinazione con il Kit batteria di riserva ausiliaria a 9 V (70200047). La spia si accende quando la batteria a 9 V è scarica e deve essere sostituita e si spegne dopo aver installato la nuova batteria.. Il simbolo si accende anche ogni volta che il sollevatore viene acceso per mezzo della pulsantiera.



### Avvertenza

Il triangolo di avvertimento invita l'utente a consultare il manuale istruzioni e spesso si accende insieme a un altro simbolo, invitando l'utente a leggere il manuale prima di riutilizzare il sollevatore. In genere, in caso di accensione di questo simbolo è necessario contattare un tecnico di assistenza.



## Assistenza/manutenzione preventiva

Il simbolo di assistenza/manutenzione si accende automaticamente se sono trascorsi 12 mesi dall'ultima manutenzione del sollevatore.

Contattare un tecnico di assistenza autorizzato Direct Healthcare Group per la manutenzione e il ripristino dell'indicatore.

## Arresto di emergenza

**Per attivare l'arresto di emergenza:** Tirare con forza la cordicella rossa di arresto di emergenza, Figura 1, e rilasciarla.

**Per ripristinarlo:** Premere il pulsante di plastica di fissaggio della cordicella rossa verso l'alto finché non scatta in posizione, vedere Figura 2.

Quando la funzione di arresto di emergenza è attivata, è visibile un indicatore rosso, figura 1, sopra cinghia di arresto di emergenza e il suo pulsante di plastica bianca.

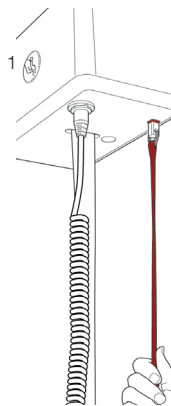

**Tenendo tirata la cordicella di arresto di emergenza, viene attivata la funzione di discesa elettrica di emergenza. Al rilascio della cordicella, il sollevatore ritorna in posizione di arresto di emergenza.**

## Discesa elettrica di emergenza

In caso di mancato funzionamento della pulsantiera, è possibile attivare la funzione di discesa elettrica di emergenza tenendo tirata la cordicella di arresto di emergenza, Figura 1. Abbassare il paziente a un'altezza e in una posizione sicura.



La discesa elettrica di emergenza deve essere utilizzata solamente in caso di malfunzionamento della pulsantiera.

Il dispositivo di discesa elettrica di emergenza rimane attivato finché viene tenuta tirata la cordicella di arresto di emergenza. Accertarsi che il movimento di discesa sia attivato. In caso contrario, interrompere la discesa elettrica di emergenza. Accertarsi sempre che la discesa di emergenza sia effettuata in un luogo appropriato.

Per ripristinarlo: Premere il pulsante di plastica di fissaggio della cordicella rossa verso l'alto finché non scatta in posizione, vedere Figura 2.

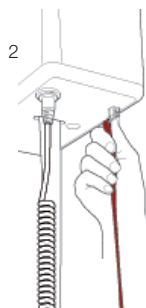

## Sollevamento/discesa manuale di emergenza

Rimuovere il coperchio di plastica sullo stesso lato della cordicella di arresto di emergenza, Figura 3. All'interno del coperchio si trova una chiave a brugola. Rimuovere la chiave a brugola e inserirla nel foro come illustrato, Figura 4. Girare in senso orario per abbassare oppure antiorario per sollevare il bilancino. Accertarsi sempre che la discesa di emergenza sia effettuata in un luogo appropriato.

**NOTA!** La discesa è molto lenta.

**Per ripristinare la funzione di discesa/solevamento manuale di emergenza:** Contattare un tecnico di assistenza autorizzato Direct Healthcare Group. Non utilizzare il sollevatore.

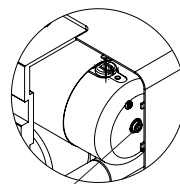
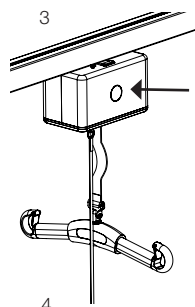

Chiave a brugola

## Risoluzione dei problemi

### Se non è possibile attivare il sollevatore, verificare che:

- l'arresto di emergenza non sia attivato; su alcuni modelli, si accende il simbolo di arresto di emergenza;
- il sollevatore sia stato acceso per mezzo della pulsantiera (viene emesso un segnale acustico);
- la pulsantiera sia collegata e inserita correttamente, scollegarla e reinserirla saldamente;
- il sollevatore non sia in posizione di ricarica in quanto non può essere utilizzato in tale posizione;
- la batteria sia carica;
- il caricabatterie sia collegato alla rete di alimentazione; la spia di ricarica sul caricabatterie si deve accendere quando il caricabatterie è in posizione di ricarica;
- sia presente un carico sull'imbracatura.

Se il sollevatore non funziona correttamente, contattare il proprio rivenditore Direct Healthcare Group.

### In caso di mancato sollevamento, verificare che:

- il simbolo di sovraccarico non sia attivato;
- il simbolo della batteria non indichi che la batteria è scarica.

### In caso di mancato abbassamento, verificare che:

- sia presente un carico sull'imbracatura;
- il simbolo della batteria non indichi che la batteria è scarica;
- gli indicatori di direzione pulsanti di sollevamento e discesa siano corretti.

### In caso di rumori anomali:

- provare a localizzare la sorgente del rumore. Mettere il sollevatore fuori servizio e contattare il proprio rivenditore Direct Healthcare Group.

### Indicazione del simbolo:



Il simbolo indica che il sollevatore deve essere ispezionato. Rivolgersi al proprio rivenditore.  
Il simbolo si accende dopo 6-12 mesi.



Indica il livello di carica delle batterie.



Batteria di abbassamento di emergenza

- Si illumina quando l'accessorio con batteria da 9 V è collegato e l'alimentazione della batteria da 9 V è bassa (è necessario modificarla). Entrambi i simboli si accenderanno in ambrato. Il suono dovrebbe indicare (pip) ogni minuto.



Ricarica in-rail

- Quando la spia del simbolo del libro e il simbolo della batteria lampeggia, la funzione di ricarica non funziona. Nessun contatto con il caricabatterie.



Protezione da sovraccarico

- Impedisce al sollevatore di sollevare più del carico massimo. Se ciò accade un simbolo per sovraccarico e un triangolo di avvertimento si accendono (giallo) un segnale acustico. Se questo simbolo è attivato, l'utente è troppo pesante.



## Accessories

QuickTrolley625, codice: 70200063

QuickTrolley625-90, codice: 70200064

Cover to charger, codice: 50400066

In-rail/end point charging, codice: 70200062

IR remote controlling, codice: 70200065

9V battery and cable, codice: 70200047

Software for diagnostics, codice: 70200048

Parking Placard, codice: 50400048



### Imbracature

SystemRoMedic offre una vasta gamma di imbracature per il sollevamento funzionali, comode e di alta qualità, appositamente studiate per le innumerevoli esigenze del paziente e di sollevamento. Le imbracature per il sollevamento sono disponibili in quattro differenti materiali e nelle taglie dalla XXS alla XXL. Tutti i modelli sono sicuri e molto facili da usare.



### Bilancini

SlingBar è un bilancino in alluminio a due punte, disponibile in quattro varianti con larghezze differenti. Tutte le varianti di SlingBar sono dotate di fermi di sicurezza che impediscono alle cinghie di sollevamento di scivolare o staccarsi dal bilancino. Inoltre, tutte le varianti sono idonee per utenti con peso fino a 300 kg.

Per ottenere più spazio in un'imbracatura durante l'uso di un bilancino a due punte SlingBar, sono disponibili le barre laterali SlingBarSpreader M, che possono essere utilizzate come accessori. Le barre laterali SlingBarSpreader M permettono all'imbracatura di sollevamento di offrire più spazio e una posizione di seduta più reclinata.

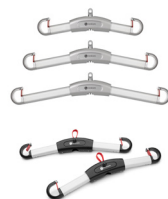

SlingBar XS codice: 70200071

SlingBar S, codice: 70200001

SlingBar M, codice: 70200002

SlingBar L, codice: 70200003

SlingBarSpreader M, codice: 70200042

StretcherBar, codice: 70200006, e StretcherSling, codice: 46502007, per il sollevamento in posizione supina.

SlingBar RFL X4, codice: 70200017, è un bilancino a quattro punte progettato per offrire un maggiore spazio nell'imbracatura, ad esempio per gli utenti obesi o più sensibili al dolore.

Gancio per bilancino, codice: 70200008

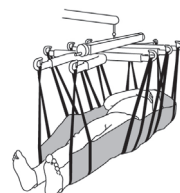

### Bilance

La bilancia Charder MHS2500 si utilizza in combinazione ai sollevatori fissi o mobili per pesare gli utenti.

Codice: 70100002, Carico di lavoro sicuro: 300 kg

Codice: 70200003, Carico di lavoro sicuro: 400 kg



### Dispositivi di assistenza per il riposizionamento

SystemRoMedic comprende una vasta gamma di dispositivi di assistenza funzionali, comodi e di alta qualità per il riposizionamento, che possono essere adattati a vari tipi di sollevamento e per pazienti con esigenze differenti.

# Manutenzione

Il sollevatore deve essere sottoposto ad ispezione almeno una volta all'anno. Le ispezioni devono essere eseguite da personale tecnico autorizzato e in conformità al manuale di assistenza Direct Healthcare Group.

Le riparazioni e la manutenzione devono essere effettuate esclusivamente da personale autorizzato, utilizzando ricambi originali.



Le batterie esaurite devono essere conferite al centro di riciclaggio più vicino.

Le batterie esaurite possono anche essere restituite a Direct Healthcare Group oppure a un rivenditore per il riciclaggio.

## Pulizia/disinfezione

All'occorrenza, pulire il sollevatore con acqua calda o una soluzione di acqua e sapone e assicurarsi che le ruote siano prive di sporczia e capelli. Non usare detergenti contenenti fenolo o cloro in quanto potrebbero danneggiare l'alluminio e i materiali plastici. Per l'eventuale disinfezione, si raccomanda di utilizzare etanolo 70%, isopropanolo 45% o simile.

## Immagazzinaggio e trasporto

Se il sollevatore non viene usato per un certo periodo di tempo, oppure durante il trasporto, si raccomanda di lasciare premuto il pulsante di arresto di emergenza. Il sollevatore deve essere trasportato e immagazzinato in ambienti con temperatura compresa tra  $-10^{\circ}\text{C}$  e  $+50^{\circ}\text{C}$  e umidità normale, 30–75%. La pressione dell'aria deve essere compresa tra 700 e 1.060 hPa. Attendere che il sollevatore si sia stabilizzato a temperatura ambiente prima di ricaricare le batterie o utilizzare il sollevatore.

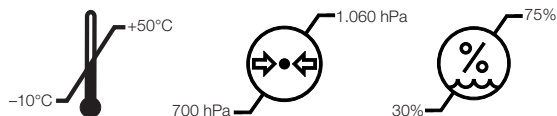

## Contratti di assistenza

Direct Healthcare Group offre la possibilità di stipulare contratti di assistenza per la manutenzione e la revisione periodica del sollevatore. Contattare il proprio rappresentante locale Direct Healthcare Group.

## Dati tecnici

<b>Velocità di sollevamento</b>	2,0 cm/s (3,0 cm/s) con (senza) carico
<b>Batterie</b>	24 VDC (20 pz 1,2 VDC) 3,2 Ah. NIMH20XA3200
<b>Ingresso caricabatterie</b>	Mascot 2240 100–240 VAC / 50–60 Hz Max 0,55A FW7218M/24: 100–240 V~/50–60 Hz/250 mA/25 VA
<b>Uscita caricabatterie</b>	24 VDC ± 0,3 Max 0,5 A, FW7218M/24: 24 V~/0,5 A/12 VA
<b>Motorino di sollevamento</b>	24 VDC
<b>Copertura del motorino</b>	Plastica ABS ignifuga
<b>Livello acustico, con carico</b>	Sollevamento: 50 dB, Discesa: 51 dB
<b>Pulsantiera</b>	Elettronica
<b>Discesa di emergenza</b>	Manuale ed elettrica
<b>Altezza di sollevamento</b>	2000 mm
<b>Peso del sollevatore</b>	6,8 kg
<b>Classe di protezione IP, sollevatore</b>	IP 20
<b>Classe di protezione IP, pulsantiera</b>	IP X4
<b>Dimensioni del sollevatore</b>	266 x 151 x 156 mm
<b>Funzionamento intermittente</b>	Funz. 10/90, funz. attivo max. 2 min. Per un tempo di 100, il tempo di attivazione deve essere inferiore a 10 min., ma non superiore a 2 min.
<b>Ciclo di vita previsto</b>	10 anni
<b>Pressione pulsantiera</b>	4 N
<b>SWL RiseBasic440M</b>	200 kg
<b>SWL RiseBasic300M</b>	138 kg

Dispositivo medico di classe I. Il prodotto è conforme ai requisiti della Direttiva concernente i dispositivi medici 93/42/CEE.

## Numero di serie



## Descrizione dettagliata

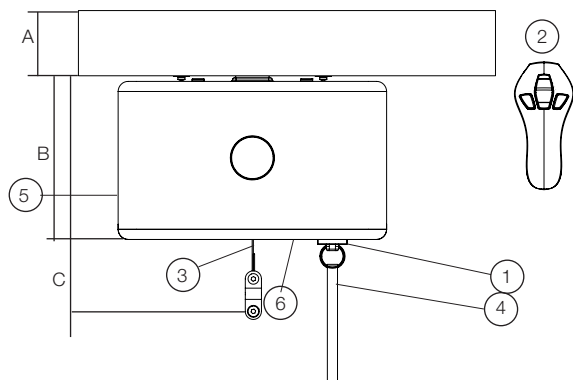

1. Presa per pulsantiera

2. Pulsantiera

3. Imbracatura di sollevamento

4. Arresto di emergenza e discesa elettrica di emergenza

5. Sollevamento/discesa manuale di emergenza

6. Pannello di comando

A. Guida 64–160 mm

B. Altezza complessiva del sollevatore: 160 mm

C. Altezza di installazione: 230 mm

Altezza di installazione sul bilancino M: 327 mm

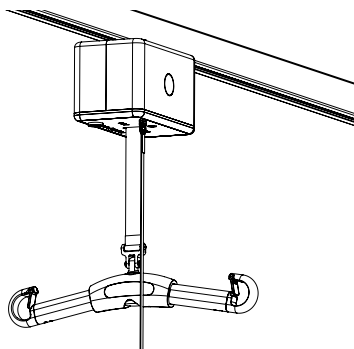

**Carga operacional segura (SWL):**  
**RiseBasic300M: 138 kg**  
**RiseBasic440M: 200 kg**

La RiseBasic ha sido desarrollada para su uso con accesorios de elevación adecuados en el cómodo traslado de pacientes entre dos ubicaciones. La unidad de grúa de techo se instala en un sistema de rieles específico, lo que permite cubrir las necesidades de alzamiento en las distintas situaciones. El sistema de rieles puede consistir en un riel recto, con o sin curvas, o bien en un sistema de pórtico. RiseBasic permite igualmente el traslado de pacientes entre dos habitaciones.

La serie de productos SystemRoMedic de Direct Healthcare Group incluye una amplia variedad de grúas, eslingas y otros accesorios. SystemRoMedic, que aplica un enfoque integral a los traslados de pacientes, se divide en cuatro categorías: traslado, posicionamiento, apoyo y elevación.



## Inspección operacional

### Inspección visual

Revise periódicamente las funciones de elevación. Asegúrese de que el material no presente desperfecto alguno.

#### Antes de su uso:

Verifique que el producto esté correctamente montado.

Compruebe los topes de riel.

Compruebe la conexión de la percha y la operación del cierre de seguridad.

Compruebe el movimiento de elevación.

Examine posibles indicios de desgaste o daños en la grúa.

Compruebe los posibles signos de desgaste del cable de la unidad de mano.

Asegúrese de que la marcación de la unidad de mano coincida con las funciones de la grúa.

Compruebe el nivel de carga de la batería.

Examine posibles indicios de daños en la correa de elevación.



## Lea siempre el manual

Lea siempre los manuales de todos los dispositivos de asistencia empleados en los traslados.

Guarde el manual en un lugar accesible a los usuarios del producto.

El usuario/asistente debe contar con una formación profesional y conocer a la perfección el equipo y la técnica de alzamiento de las personas discapacitadas.

Queda terminantemente prohibido modificar el producto original.

# Montaje

## Desembalaje y control

El embalaje de RiseBasic incluye lo siguiente:

- 1 unidad de grúa RiseBasic
- 1 unidad de mano
- 2 manuales: Manual de usuario e Instrucciones de montaje de fusible
- 1 estación de carga
- 1 llave de bajada de emergencia manual (insertada en la cubierta)

Asegúrese de no haberse dejado ningún componente en el embalaje. Examine posibles indicios de daños en la unidad de grúa.

## Transporte y almacenamiento

Antes de su envío, se extrae el fusible para evitar la descarga de la batería durante el transporte o el almacenamiento de larga duración.



Instale el fusible en la unidad de grúa conforme a las instrucciones adjuntas.

## Instalación de la unidad de grúa

¡ATENCIÓN! La unidad de grúa y el vagón deben ser instalados e inspeccionados por personal autorizado conforme a las instrucciones expedidas por Direct Healthcare Group. La inspección periódica debe llevarse a cabo como mínimo una vez al año. Emplee solo piezas de repuesto originales. El servicio y mantenimiento deben efectuarse de acuerdo a las instrucciones del manual.

La unidad de grúa debe cargarse durante un mínimo de 3 horas antes de su primer uso. La unidad de grúa se envía con el fusible desmontado. Antes de la instalación se extrae la cubierta y se introduce un fusible de 10 A. El fusible viene embalado en una bolsa. La grúa está preconfigurada de serie para su carga en una estación de carga. A la hora de instalar la unidad de grúa para su carga en el sistema de rieles, dicho sistema ha de incorporar rieles con función de carga eléctrica. Durante la instalación de la unidad de grúa, tenga cuidado de que las ruedas del cargador no contacten con el riel, ya que ello puede provocar un cortocircuito. Una instalación incorrecta puede causar cortocircuitos y dañar el cargador.



Toda modificación de la opción de carga deberá efectuarla personal autorizado conforme a las instrucciones expedidas por Direct Healthcare Group.

## Correa de parada de emergen

Deberá ajustarse la correa de parada de emergencia una vez instalada la grúa correctamente en el sistema de corredera. La correa debe cortarse a una altura donde no estorbe en una situación de elevación, pero permaneciendo al mismo tiempo fácilmente accesible para todos los usuarios.

La correa se secciona con ayuda de tijeras, quemando luego ligeramente su extremo para impedir que se deshilache.

Direct Healthcare Group recomienda situarla a una altura de 180 cm respecto al suelo.

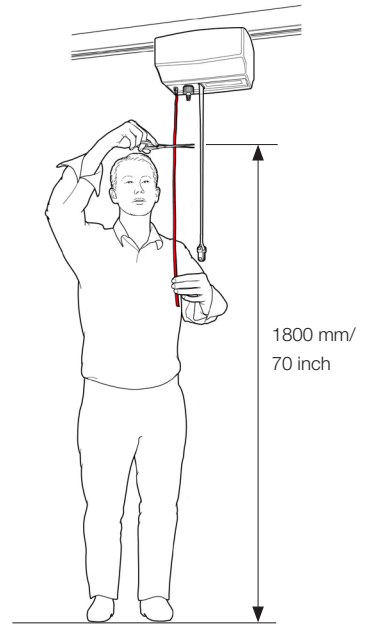

## Montaje de la unidad de carga

El paquete de la estación de carga incluye lo siguiente:

- Soporte
- Cuenco de carga
- Charger
- Plug (4 pce)

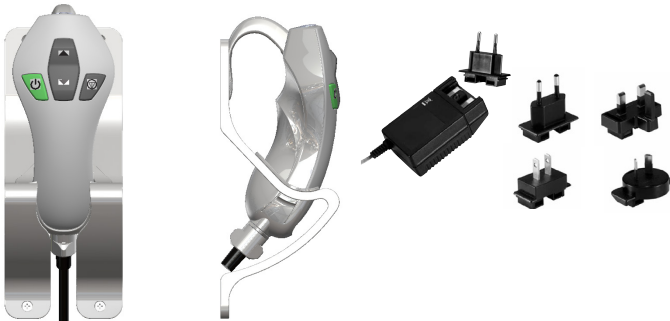

Cable de cargador (UE, Reino Unido, EE. UU. / Japón, conectores AU) incluido (no incluye fijaciones entre estación de carga y riel independiente/de pared)

### Estación de carga

- Fije el soporte de la estación de carga en el sistema de rieles independiente/de pared. Se recomienda una altura de 110–120 cm respecto al suelo.
- Montar el cable del cargador. Si es necesario montar la cubierta para el cargador.
- Conecte la unidad de mano provista a la estación de carga, y el cable de la unidad de mano a la unidad de grúa. Compruebe el funcionamiento del cargador.

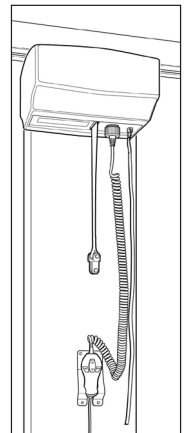

## Alternativa 2: Carga en riel (accesorio)

Si se ha escogido la opción de carga en riel, la unidad de grúa deberá dotarse antes de la instalación de un contacto de (70200062) y de rieles de carga. Se utiliza el cargador incluido con la unidad de grúa.



La modificación de la opción de carga debe realizarla personal autorizado conforme a las instrucciones expedidas por Direct Healthcare Group.

- 1) Ajuste los puntos de carga en riel; la placa de carga no se fija con los pasadores de resorte (ver figura 1). Al objeto de configurar dichos puntos de carga en riel, extraiga los pasadores de resorte que sujetan la placa de carga. Ahora el conmutador DIP de la placa de circuitos estará ajustado para la función de carga deseada.
- 2) Asegúrese de que la placa de carga se encaje y desencaje al presionar sobre ella (ver figura 2).
- 3) Asegúrese de haber instalado los rieles de carga (la instalación de éstos se describe en el manual de instrucciones de MilkyWay).
- 4) Guíe la unidad de grúa en el riel de modo que el polo positivo del punto de carga quede en el lado derecho, conforme a la figura 3.
- 5) Conecte el cable rojo al contacto del cargador en el lado derecho, el polo positivo de la placa del cargador; y el cable negro en el lado izquierdo (negativo), conforme a la figura 4.
- 6) Instale el tope en el riel.

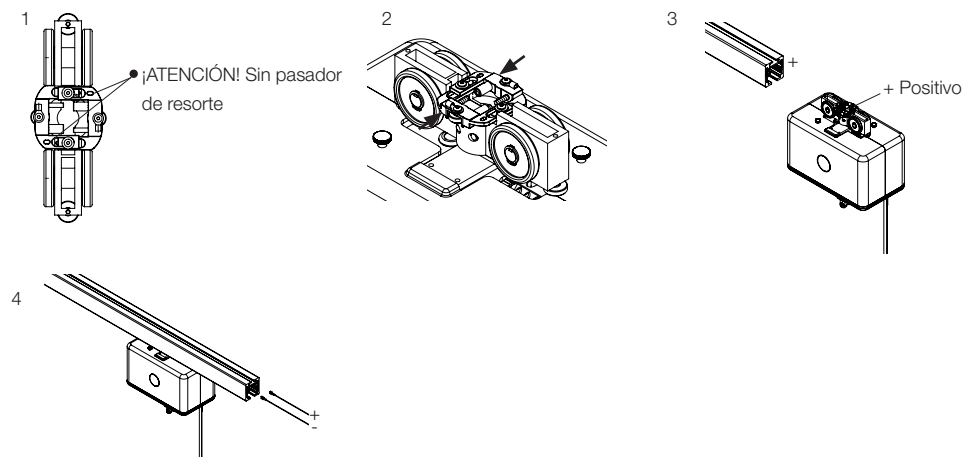



### Alternativa 3: Carga de punto final (accesorio)

Si se ha escogido la opción de carga de punto final, la unidad de grúa debe dotarse de un contacto de (70200062). Se utiliza el cargador incluido con la unidad de grúa.

- 1) Asegúrese de que los puntos de carga se ajusten a la estación de carga; la placa de carga se fija con los pasadores de resorte (ver figura 1).
- 2) Asegúrese de que la placa de carga se encaje y desencaje al presionar sobre ella (ver figura 2).
- 3) Guíe la unidad de grúa en el riel de modo que el polo positivo del punto de carga quede en el lado derecho, conforme a la figura 3.
- 4) Monte los contactos del cargador de acuerdo a la figura 4. ¡ATENCIÓN! Presione el contacto del cargador (A) unos 50 mm si solo se emplea un perno de tope. En caso de utilizar un tope ajustable, el contacto del cargador puede insertarse unos 90 mm.
- 5) Coloque los tornillos que acompañan a los contactos del cargador (ver figura 5 [B]).
- 6) Conecte el cable rojo al contacto del cargador en el lado derecho, el polo positivo de la placa del cargador; y el cable negro en el lado izquierdo (negativo), conforme a la figura 6.
- 7) Instale el tope en el riel.

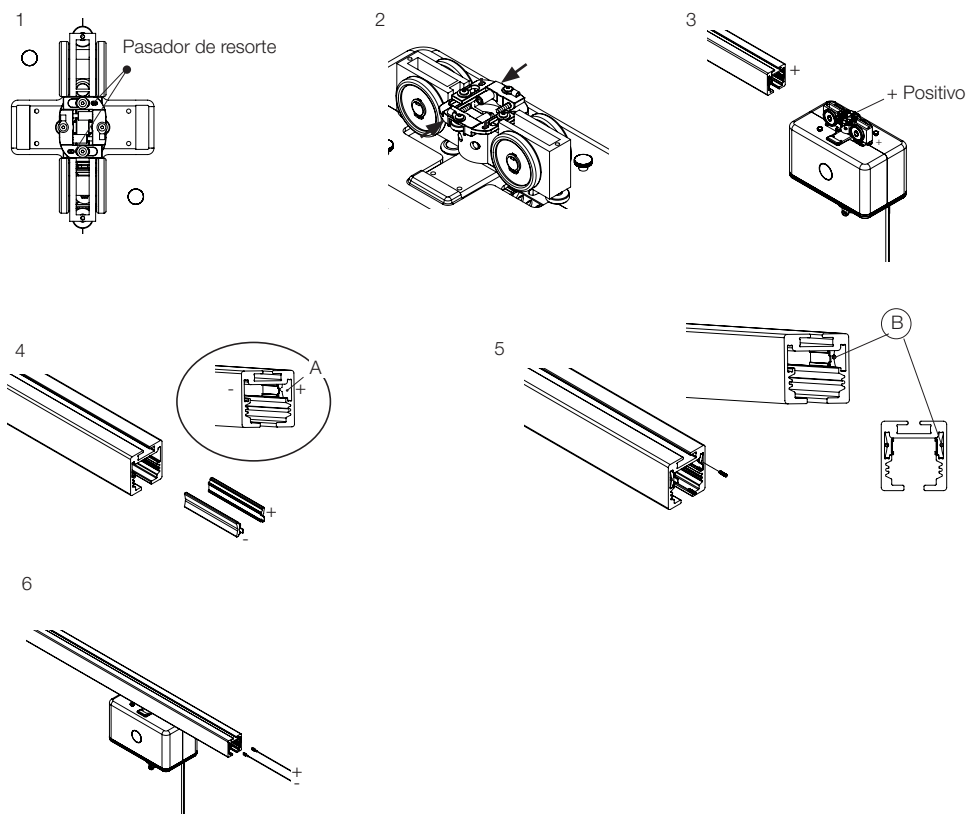

## Diferentes sistemas de rieles

La elección del sistema de rieles vendrá determinada por las necesidades de elevación.

**Sistema en H**

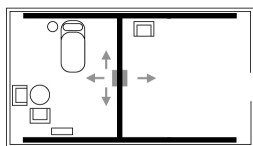

**Riel recto, curvas, plato giratorio**

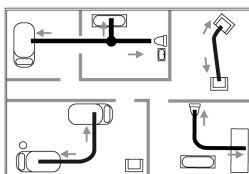

**Riel recto independiente**



## Inspección final

- La unidad de grúa debe ser instalada y verificada antes de su primer uso por personal autorizado (inspectores) de acuerdo a las instrucciones de instalación suministradas por Direct Healthcare Group. Deberá llevarse a cabo una inspección periódica del equipo como mínimo una vez al año. Han de utilizarse piezas de repuesto originales y la revisión/mantenimiento del equipo debe realizarse de conformidad con el manual.
- Asegúrese de que no quede ninguna pieza en el embalaje.
- Asegúrese de que la grúa no presente signos de daños tras el transporte.
- Asegúrese del funcionamiento de la parada de emergencia tirando de ella y pulsando luego el botón de subida o bajada (UP/DOWN). Si no ocurre nada, significa que la parada de emergencia funciona correctamente.
- Compruebe posibles signos de daños en toda la longitud de la correa y examine el nivel de desgaste de las costuras. Pulse el botón de subida y eleve al máximo la correa. Seguidamente, pulse el botón de bajada y haga descender la correa hasta abajo del todo.
- Ensaye la función de elevación levantando a una persona (que no sea un paciente) mediante una eslinga homologada. Compruebe al mismo tiempo la función de bajada de emergencia manual y eléctrica con una persona en la grúa. Vea la sección sobre bajada de emergencia.
- Asegúrese de que el sistema de rieles incorpore topes.
- Compruebe los posibles signos de desgaste del cable de la unidad de mano.
- Asegúrese de que la marcación de la unidad de mano coincida con las funciones de la grúa.
- El usuario/asistente deberá prestar siempre atención y comunicar cualquier ruido o vibración anómalos del equipo.

### ¡ATENCIÓN!

Antes de usar la grúa por primera vez deberá cargarse al menos durante 3 horas. Vea la sección sobre carga de la grúa.

RiseBasic se suministra con la parada de emergencia activada para evitar la descarga de la batería durante el transporte o el almacenamiento de larga duración.

Guarde el manual en un lugar fácilmente accesible a los usuarios del producto.

Mantenga siempre cerca de la grúa la llave del dispositivo de bajada de emergencia. Todo el personal que emplee la grúa debe ser informado de la ubicación de esta llave. ¡ATENCIÓN! Se sitúa en el lateral de la unidad de grúa en la entrega.

# Empleo del producto



## Información importante

---

- El usuario/asistente debe contar con una formación profesional y conocer a la perfección el equipo y la técnica de alzamiento de las personas discapacitadas. Es fundamental que el usuario/asistente emplee los accesorios y técnicas adecuadas y que nunca se deje desatendido al paciente en una situación de elevación.
- La garantía quedará invalidada si personal no autorizado realiza reparaciones o modificaciones en la grúa.
- RiseBasic no debe tener contacto directo con el agua.
- Deberá inspeccionar periódicamente la grúa para garantizar su óptima operación. Vea la sección Mantenimiento.
- La carga operacional segura no deberá sobrepasarse en ningún caso. Vea la sección sobre información técnica y la etiqueta de producto en la grúa.
- Los accesorios de elevación deben fijarse y ensayarse teniendo en cuenta las necesidades y la capacidad funcional del paciente.
- Debe prestarse particular atención en caso de emplear el equipo cerca de potentes fuentes de interferencia, como aparatos de diatermia, para evitar colocar, por ejemplo, los cables de diatermia o equipamiento similar en las proximidades del dispositivo. En caso de duda, consulte con su técnico de equipamiento o con el proveedor.

## Antes de su uso

Verifique que el producto esté correctamente montado.

Compruebe los topes de riel.

Compruebe la conexión de la percha y la operación del cierre de seguridad.

Compruebe el movimiento de elevación.

Examine posibles indicios de desgaste o daños en la grúa.

Compruebe los posibles signos de desgaste del cable de la unidad de mano.

Asegúrese de que la marcación de la unidad de mano coincida con las funciones de la grúa.

Compruebe el nivel de carga de la batería.

Examine posibles indicios de daños en la correa de elevación.

## Carga operacional segura









### Carga operacional segura (SWL)

Distintos productos del mismo sistema de elevación (unidad de grúa, eslinga y demás accesorios de elevación) pueden tener diferentes cargas operacionales seguras. La mínima carga operacional segura permitida determinará siempre la carga operacional segura del sistema en su conjunto. Verifique siempre las cargas operacionales seguras de la grúa y los accesorios antes de su uso. En caso de duda, consulte con su distribuidor.







## Descripción de funciones y símbolos

RiseAtlas ofrece un gran número de funciones integradas. Cada una de ellas se describe en la sección correspondiente del manual, o bien en el manual del accesorio respectivo. Se incluye a continuación una breve descripción de las funciones disponibles para los asistentes y pacientes.

### Ettikettens symboler

	consulta de manual		<b>No debe desecharse con la basura doméstica</b>
	Este producto cumple con los requisitos especificados en la directiva MDD 93/42/CEE.		Tipo B, según el grado de protección contra descargas eléctricas.
	Este dispositivo ha sido concebido para uso en espacios interiores.		Equipo de clase II
	Conforms to ISO 10535:2003 with ANSI/AAMI ES 60601-1:2005 and is certified to CSA-Z10535:2003 with CSA-C22.2 No. 60601-1		<b>Consulta de manual</b>

### Símbolos del producto

	Estado de la batería		Parada de emergencia
	Servicio o mantenimiento requerido de la grúa		Indicación de dirección, motor de traslado
	Sobrecarga		Advertencia de consulta de manual
	Consulta de manual		

## Carga de la unidad de grúa

### RiseBasic puede usarse con tres sistemas de carga diferentes:

1. Estación de carga a través de unidad de mano (versión estándar)
2. Carga en riel (accesorio)
3. Carga de punto final (accesorio)

RiseBasic se carga mediante una unidad de carga que se conecta a los cables del cargador a través de una toma de CC. El cargador debe mantenerse en una ubicación adecuada. Obsérvese que el cargador es una unidad independiente, por lo que puede confundirse fácilmente con otro cargador. Asegúrese de utilizar el cargador correcto (ver Información técnica). Para instrucciones de montaje, consulte Montaje de la unidad de carga

1) La unidad de grúa se carga a través de una estación de carga de montaje en pared. Coloque el panel de mandos en la estación de carga. El testigo de carga de la unidad de grúa indicará la carga durante cuatro minutos tras ser activado. La carga continuará hasta que se cargue completamente la batería.

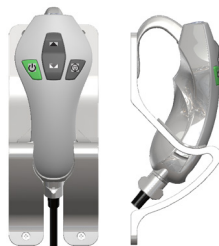

2) La carga en riel permite la carga constante de la unidad de grúa, lo que significa que se cargará automáticamente independientemente del lugar del riel donde se halle.

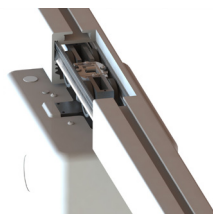

3) Para la carga de punto final, la unidad de grúa debe situarse en la estación de carga localizada en el extremo del riel. Si el sistema de rieles es de tipo pórtico, el riel secundario se sitúa en el extremo del riel primario, donde se ubica la estación de carga. Asegúrese de que se encienda el símbolo de batería de la unidad de grúa.

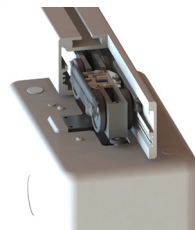

### Estado de batería, estación de carga

- El símbolo de batería se enciende con luz verde cuando la capacidad de la batería supera el 50%.
- Si el símbolo de batería parpadea con luz naranja al ponerse en marcha la grúa, significa que la batería debe cargarse.
- Si el símbolo de batería se enciende con luz fija naranja y se emite un pitido al arrancar la grúa, deberá cargarse de inmediato la batería.
- Al activarse la unidad de grúa, el símbolo de batería se activa durante dos segundos para indicar el estado actual de la batería.
- Seis segundos después de cada operación, el símbolo de la batería se ilumina durante dos segundos para indicar El estado actual de la batería. Sólo control manual de carga o modo de carga de punto final.

### Indicación de carga (carga de control manual y carga de punto final)

Cuando el control manual se coloca en la estación del cargador, se escuchan dos pitidos y La luz verde debe permanecer encendida durante 15 minutos.



### Estado de batería, carga en riel

El símbolo de batería se enciende con luz verde cuando la capacidad de la batería supera el 50%. Al activar la unidad de grúa, el símbolo de batería se enciende con luz verde durante 15 min. Si los símbolos de batería y libro comienzan a parpadear al activar la unidad de grúa, ello significa que se ha interrumpido el circuito del sistema de carga y que este ha de ser revisado por un técnico.

### Detección de carga activa (carga en riel)

Después de la activación, la unidad de elevación encenderá el símbolo de la batería durante 15 minutos y después de 4 minutos, el cargador debería encenderse. Si a la unidad de elevación le falta el cargador, comenzará a indicar después de 4 minutos. Verde 15 minutos después de la activación.

### ¡ATENCIÓN!

Emplee únicamente el cargador específico de la unidad de grúa.  
Para una óptima vida útil de las baterías, cárguelas regularmente. No permita que el nivel de carga de la batería se sitúe por debajo del 25% (símbolo naranja en el panel de control).  
La parada de emergencia no debe estar activada durante la carga.



**Las baterías solo pueden ser remplazadas por personal autorizado.**

## Unidad de mano

### Conexión de la unidad de mano a la unidad de grúa:

La toma de la unidad de mano se halla en la parte inferior de la unidad de grúa (figura 1). Inserte correctamente la unidad de mano.

### Levantamiento/bajada

Los botones con las flechas negras suben y bajan la correa de elevación. La subida/bajada se interrumpirá de inmediato al soltar los botones (figura 2).

### Activación/desactivación con la unidad de mano

La unidad de mano cuenta con un botón de activación verde (ON) para accionar la unidad de grúa y con un botón de desactivación (OFF) para apagarla (figura 3). La unidad de grúa se desconecta automáticamente después de unos 15 minutos de inactividad. Normalmente deberá encender la grúa con el botón de activación verde (ON) antes de su uso.

### Luz nocturna

RiseAtlas integra alumbrado nocturno, que se conecta manteniendo pulsado durante 3 segundos el botón de activación (ON) de la unidad manual. La lámpara de diodos se enciende durante 15 minutos si no se apaga con el botón de desactivación (OFF) de la unidad manual.

### Activar/poner en marcha la unidad de grúa

La grúa se acciona con el botón de activación verde (ON) de la unidad de mano. El símbolo de batería se ilumina unos 2 segundos para indicar el estado de la misma. Si la lámpara no se enciende, asegúrese de que no esté activada la parada de emergencia.

### Seguridad activa

RiseBasic cuenta con una protección anticaídas incorporada, lo que impide subir o bajar la grúa si no se carga con un mínimo de 2 kg. Esta función de seguridad tiene como fin evitar el desplazamiento sin carga de la correa, lo que puede resultar en caídas más cortas en el posterior uso de la grúa.

RiseBasic se detendrá automáticamente cuando la correa de elevación no esté sometida a carga, por ejemplo, al bajar la percha a la cama. De ocurrir esto, la correa deberá estirarse para poder subirla o bajarla.

Si la correa de elevación se retuerce durante el alzamiento, RiseBasic se desactivará automáticamente y solo podrá bajarse.

Para ahorrar batería, la unidad de grúa se desconecta automáticamente después de unos 15 minutos de inactividad.

### Liberación de tensión

Cuando se haya activado el interruptor de límite superior, se invertirá la correa 5 mm para despejar el Presión del interruptor. Esta acción tendrá lugar después de que se haya desactivado el botón arriba.

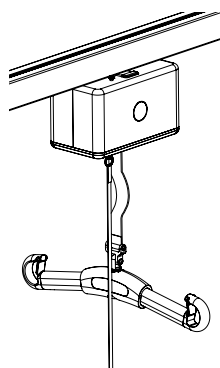
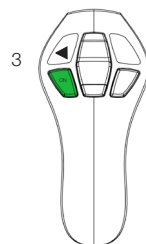
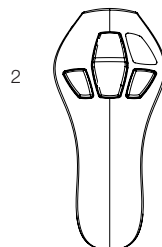
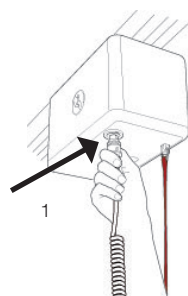

## Panel de información

El panel de control situado en la parte inferior de la unidad de grúa incluye varios símbolos. Los símbolos se encienden al activarse una función. Más abajo y en el capítulo Localización de averías se incluye información adicional sobre cada función.

### Estado de la batería

El estado de la batería se indica durante 2 segundos al activar una grúa con carga de punto final, y durante 15 minutos al usar la opción de carga en riel.



### Servicio/mantenimiento

Información relativa al servicio y mantenimiento. Este símbolo se activará una vez que la unidad de grúa se haya utilizado 12 meses.



### Protección de sobrecarga

RiseAtlas está equipado con protección de sobrecarga, lo que impide a la grúa alzar una carga por encima de la carga máxima especificada en caso de intentarse. De ocurrir esto, se encenderán un símbolo de sobrecarga y un triángulo de advertencia y se oír una señal. Si se activa este símbolo, significa que el paciente es demasiado pesado.



### Lea el manual

El símbolo de libro suele encenderse junto con otro símbolo, lo que indica que el usuario ha de consultar el manual antes de volver a usar la grúa.



### Luz nocturna

RiseAtlas integra alumbrado nocturno, que se conecta manteniendo pulsado durante 3 segundos el botón de activación (ON) de la unidad manual. La lámpara de diodos se enciende durante 15 minutos si no se apaga con el botón de desactivación (OFF) de la unidad manual.



### Función de parada de emergencia

Esta luz solo se opera con el kit 70200047, una pila auxiliar de reserva de 9 V. Dicha luz avisa si la carga de la pila de 9 V es demasiado baja, debiendo sustituirse esta última. La luz se restablecerá al instalar la nueva pila. Este símbolo se encenderá también cada vez que se accione la unidad de grúa a través de la unidad manual.



### Advertencia

Se activa el triángulo de advertencia, que insta al usuario a consultar el manual. El triángulo de advertencia suele encenderse junto con otro símbolo, lo que indica que el usuario ha de consultar el manual antes de volver a usar la grúa. Deberá por lo general contactar con un técnico si se activa este símbolo.



## Servicio/mantenimiento preventivo

El símbolo de servicio/mantenimiento se enciende automáticamente cuando la unidad de grúa se ha utilizado durante 12 meses. Contacte con un técnico de servicio autorizado por Direct Healthcare Group para el mantenimiento y restablecimiento.



## Parada de emergencia

**Para activar la parada de emergencia:** Tire fuerte de la correa roja de parada de emergencia (figura 1) y suéltela a continuación.

**Para restablecer:** Pulse el botón de plástico que sujeta la correa roja hasta oír un clic (ver figura 2).

Cuando se activa la función de parada de emergencia, se ve un indicador rojo, fig. 1, arriba Correa de parada de emergencia y su botón de plástico blanco.

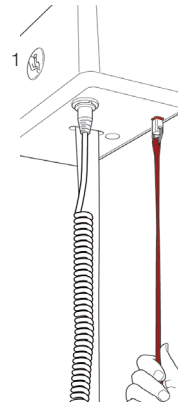

**Si se mantiene permanentemente bajada la correa de parada de emergencia se activará la bajada de emergencia eléctrica. Al soltar la correa, la grúa reanudará su posición de parada de emergencia.**

## Bajada de emergencia eléctrica

En caso de no funcionar la unidad manual se puede activar la bajada de emergencia eléctrica manteniendo abajo la correa de parada de emergencia (figura 1). Haga descender al paciente hasta una altura y lugar seguros.



La bajada de emergencia eléctrica solo puede usarse en caso de fallo de la unidad manual.

El dispositivo de bajada de emergencia eléctrica desplegará la correa de elevación mientras se mantenga bajada la correa de parada de emergencia. Asegúrese de que se haya activado el movimiento de bajada. De lo contrario deberá detener la bajada de emergencia eléctrica. Asegúrese siempre de que la bajada de emergencia se lleve a cabo en una ubicación adecuada.

Para restablecer: Pulse el botón de plástico que sujeta la correa roja hasta oír un clic (ver figura 2).

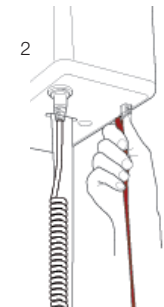

## Bajada/levantamiento de emergencia manual

Extraiga la cubierta de plástico situada en el mismo lado que la correa de parada de emergencia (figura 3). En el interior de la cubierta hay una llave allén. Saque la llave allén e insértela en el orificio del modo indicado (figura 4). Gire a la derecha para bajar la percha, y a la izquierda para subirla. Asegúrese siempre de que la bajada de emergencia se lleve a cabo en una ubicación adecuada.

**¡ATENCIÓN!** La bajada es muy lenta.

**Bajada/levantamiento de emergencia manual** Contacte con un técnico de servicio autorizado de Direct Healthcare Group. No utilice la unidad de grúa.

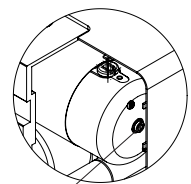
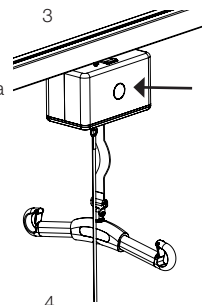

Llave allén

## Localización de averías

### Si no se puede activar el levantamiento, compruebe lo siguiente:

- que la parada de emergencia no esté activada; en algunos modelos, el símbolo de parada de emergencia se encenderá
- que la unidad de grúa se haya activado (ON) a través de la unidad manual (se oye una señal)
- que la unidad manual esté correctamente conectada y bien encajada; desconéctela y vuelva a colocarla e insertarla de forma segura
- que la unidad de grúa no se halle en posición de carga; el uso de la unidad quedará bloqueado en posición de carga
- que la batería esté cargada
- que el cargador tiene suministro de corriente; la lámpara de carga de la unidad del cargador debe iluminarse al situar la unidad de grúa en la posición de carga
- que la correa de elevación se somete a carga.

Si la unidad de grúa no opera correctamente, contacte con su distribuidor Direct Healthcare Group.

### Si la grúa no puede operarse hasta el tope, compruebe lo siguiente:

- que no se haya activado el símbolo de sobrecarga
- que el símbolo de batería no indique un nivel bajo de carga.

### Si no se puede bajar la grúa, compruebe lo siguiente:

- que la correa de elevación se somete a carga
- que el símbolo de batería no indique un nivel bajo de carga
- que los indicadores direccionales de los botones, flecha arriba y flecha abajo, funcionen correctamente.

### Si se oyen sonidos anómalos:

- trate de localizar el origen del ruido. Deje de operar la grúa y contacte con su distribuidor Direct Healthcare Group.

### Indicación de símbolo:



El símbolo indica que debe inspeccionarse la unidad de grúa. Contacte con su distribuidor.  
El símbolo se enciende después de 6-12 meses.



Indica el estado de carga de batería.



Batería de bajada de emergencia

- Se ilumina cuando el accesorio con batería de 9V está conectado y la energía de la batería de 9v es baja (debe cambiarse). Ambos símbolos se iluminarán en ámbar. El sonido debe indicar (pip) cada minuto.



Carga en el carril

- Cuando el símbolo del libro se ilumina y el símbolo de la batería parpadea, la función de carga no está funcionando. No hay contacto con el cargador.



Protección de sobrecarga

- Evita que el elevador levante más de la carga máxima. Si esto sucede, se enciende un símbolo de sobrecarga y un triángulo de advertencia (ámbar) se oye una señal. Si este símbolo está activado, el usuario es demasiado pesado.

# Accessories

QuickTrolley625, n° artículo: 70200063

QuickTrolley625-90, n° artículo: 70200064

Cubierta para cargador, n° artículo: 50400066

Carga en riel/de punto final, n° artículo: 70200062

Control remoto por infrarrojos, n° artículo: 70200065

Batería de 9 V y cable, n° artículo: 70200047

Software de diagnóstico, n° artículo: 70200048

Letrero de estacionamiento, n° artículo: 50400048



## Eslingas

SystemRoMedic brinda una amplia variedad de prácticas y cómodas eslingas de alta calidad adaptadas a todo tipo de requisitos en lo relativo a situaciones de alzamiento y usuarios. Las eslingas están disponibles en cuatro materiales diferentes y en un tamaño que va del XXS al XXL. Todos los modelos son seguros y de uso muy sencillo.



## Perchas

SlingBar es una percha de aluminio de dos puntos de anclaje disponible en cuatro variantes de distinto ancho. Todas las variantes de SlingBar cuentan con cierres de seguridad que impiden que se resbalen las correas de la percha y han sido concebidas para usuarios con un peso máximo de 300 kg.

Para disponer de más espacio en la eslinga durante el uso de la percha de dos puntos de anclaje SlingBar pueden utilizarse como accesorio las barras laterales SlingBarSpreader M. SlingBarSpreader M amplía la eslinga, brindando una posición más reclinada.

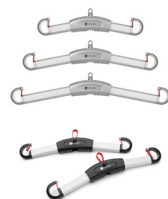

SlingBar XS, n° artículo: 70200071

SlingBar S, n° artículo: 70200001

SlingBar M, n° artículo: 70200002

SlingBar L, n° artículo: 70200003

SlingBarSpreader M, n° artículo: 70200042

StretcherBar (barra de camilla), n° artículo: 70200006, y StretcherSling (eslinga de camilla), n° artículo: 46502007, para alzamiento en posición tendida.

La percha RFL X4, con n° artículo 70200017, es una percha de cuatro puntos de anclaje diseñada para ofrecer más espacio en la eslinga, entre otros, a usuarios obesos y/o hipersensibles al dolor.

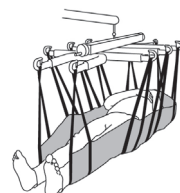

## Básculas

La Charder MHS2500 se utiliza junto con una grúa estacionaria o móvil para el pesaje de los usuarios.

N° artículo: 70100002, Carga operacional segura: 300 kg

N° artículo: 70200003, Carga operacional segura: 400 kg



## Dispositivos de asistencia para posicionamiento

La gama SystemRoMedic™ de Direct Healthcare Group incluye una amplia selección de prácticos y cómodos dispositivos de asistencia de alta calidad para posicionamiento, que pueden adaptarse a distintos tipos de alzamiento y a usuarios con necesidades diversas.



# Mantenimiento

La grúa debe someterse a un minucioso examen como mínimo una vez al año. La inspección la debe llevar a cabo personal autorizado conforme a lo indicado por el manual de servicio de Direct Healthcare Group.

Las reparaciones y mantenimiento deben realizarlos exclusivamente personal autorizado con ayuda de piezas de repuesto originales.



Las baterías gastadas deben depositarse en la estación de reciclaje más cercana para su reutilización.

También pueden ser remitidas a Direct Healthcare Group o a un distribuidor de esta para su reciclado.

## Limpieza/desinfección

En caso necesario, limpie con agua caliente o una solución jabonosa y compruebe que las ruedas no presenten suciedad ni pelos. No utilice productos limpiadores que contengan fenol o cloro, ya que pueden dañar el aluminio y los materiales plásticos. En caso de precisar de desinfección, use etanol de 70%, isopropanol de 45% o similar.

## Almacenamiento y transporte

Si no va a utilizar la grúa durante un período prolongado (por ejemplo, en su transporte), le recomendamos que pulse el botón de parada de emergencia. El dispositivo de elevación se debe transportar y guardar a una temperatura de entre  $-10$  y  $+50^{\circ}\text{C}$  y con un nivel normal de humedad (30–75%). La presión del aire debe situarse entre 700 y 1060 hPa. Deje que el dispositivo de elevación alcance la temperatura ambiente antes de utilizarlo o de cargar las baterías.



## Contratos de servicio

Direct Healthcare Group ofrece la posibilidad de suscribir un contrato de servicio para el mantenimiento y control periódico de su grúa móvil. Consulte con su representante local de Direct Healthcare Group.

## Información técnica

<b>Velocidad de elevación</b>	2,0 cm/s (3,0 cm/s), con (sin) carga
<b>Baterías</b>	24 V CC (2 unid. 12 V CC) 2,9 Ah.
<b>Alimentación de cargador</b>	Mascot 2240 100–240 V CA/50–60 Hz máx. 0,55A FW7218M/24: 100–240 V~/50–60 Hz/250 mA/25 VA
<b>Suministro de cargador</b>	24 V CC $\pm 0,3$ máx. 0,5 A, FW7218M/24: 24 V~/0,5 A/12 VA
<b>Motor de grúa</b>	24 V CC
<b>Cubierta de motor</b>	Plástico ABS resistente a las llamas
<b>Nivel acústico (con carga)</b>	Subida: 50 dB; bajada: 51 dB
<b>Unidad de mano</b>	Electrónica
<b>Bajada de emergencia</b>	Manual y eléctrica
<b>Intervalo de elevación</b>	2000 mm
<b>Peso de grúa</b>	6,8 kg
<b>Clase IP, unidad de grúa</b>	IP 20
<b>Clase IP, unidad de mano</b>	IP X4
<b>Dimensioni del sollevatore</b>	266 x 151 x 156 mm
<b>Operación intermitente</b>	Op. 10/90, op. máx. 2 min activo. Sobre un total de 100, el tiempo de actividad debe ser inferior a 10, pero no más de 2 minutos.
<b>Vida útil estimada</b>	10 años
<b>Pressione pulsantiera</b>	4 N
<b>SWL RiseBasic440M</b>	200 kg
<b>SWL RiseBasic300M</b>	138 kg

Clase de producto sanitario I. Este producto cumple con los requisitos de la Directiva 93/42/CEE relativa a productos sanitarios.

## Número de serie



## Descripción detallada

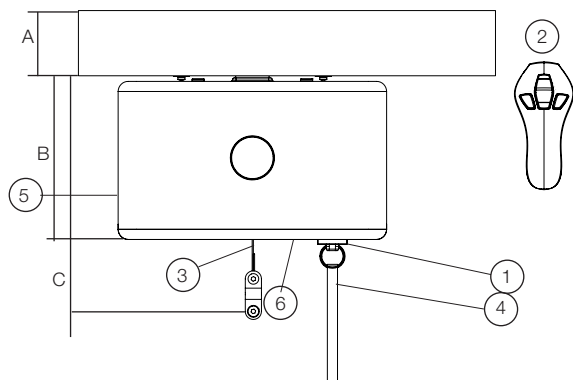

1. Toma de unidad de mano
2. Unidad de mano
3. Correa de elevación
4. Parada de emergencia y bajada de emergencia eléctrica
5. Bajada/levantamiento de emergencia manual

6. Panel de control

A. Riel: 64–160 mm

B. Altura total de unidad de grúa: 160 mm

C. Altura de instalación: 230 mm

Altura de instalación en SlingBar M, 327 mm



## Simple solutions for great results

SystemRoMedic™ is the name of Direct Healthcare Group's unique easy transfer concept, the market's widest and most comprehensive range of clever, easy-to-use and safe transfer and lifting aids designed to make life easier, both for the user and for the caregiver. SystemRoMedic™ is a complete solution that provides for the majority of patient transfer or manual handling requirements. From the simplest to the most complex scenarios, from the lightest to the heaviest. The concept encompasses assistive devices for four different categories of transfers:

- Transfer, assistive devices for manual transfers of users between two locations.
- Positioning, assistive devices for manual repositioning of users within the same location.
- Support, assistive devices for mobility support e.g., during sit-to-stand or gait training.
- Lifting, assistive devices for manual and mechanical lifting of users.

## Improved work environment, improved quality of care and cost savings

The philosophy behind SystemRoMedic™ is focused on the prevention and reduction of occupational injuries while allowing users to experience a greater sense of independence and dignity. Through a unique combination of training and a complete range of efficient transfer aids, SystemRoMedic™ offers improvement of both work environment and quality of care and, at the same time, achieves significant cost savings.

## Always make sure that you have the correct version of the manual

The most recent version of all manuals are available for downloading at/from our website;  
[www.directhealthcaregroup.com](http://www.directhealthcaregroup.com)

## For questions about the product and its use

Please contact your local Direct Healthcare Group and SystemRoMedic™ representative. A complete list of all our partners with their contact details can be found on our website; [www.directhealthcaregroup.com](http://www.directhealthcaregroup.com)

# Direct Healthcare Group

## Advancing Movement & Health

Direct Healthcare Group Sverige AB  
Torshamnsgatan 35,  
SE-164 40 Kista, Sweden

Tel: +46 (0)8-557 62 200  
[info@directhealthcaregroup.com](mailto:info@directhealthcaregroup.com)  
[www.directhealthcaregroup.com](http://www.directhealthcaregroup.com)