



TR 2000/3000 Duschvagn

*Hygiene Equipment
Designed for People*

Bruksanvisning

Version 2021-05-01



Registrerad hos Läkemedelsverket som
Klass 1 produkt i enlighet med MDR
2017/745.

TR Equipment förbehåller sig rätten att
när som helst göra ändringar eller
tillägg i bruksanvisningen.



Läs bruksanvisningen noggrant innan användning.

Brukaren skall alltid ha tillgång till denna
bruksanvisning.

Duschvagnen är tänkt för yrkesmässigt bruk där
patienten är under uppsikt av brukare.

Anvisningar gällande användning, säkerhet,
funktioner och underhåll förklaras i denna
bruksanvisning.

Om ni har frågor om produkten och inte hittar svaret
i denna bruksanvisning, kontakta TR Equipment AB.



Det är obligatoriskt att läsa denna bruksanvisning innan användning av produkten.



Innehållsförteckning

Tillverkare	Sidan 3
Introduktion	Sidan 4
Avemballering	Sidan 5
Kalibrering av lyftpelare	Sidan 6
Avsedd användning	Sidan 7
Säkerhetsinstruktioner	Sidan 9
- Generella säkerhetsinstruktioner	Sidan 9
- Vid olycka	Sidan 11
Funktioner	Sidan 12
Produktbeskrivning	Sidan 13
- Produktbeskrivning TR 2000	Sidan 13
- Produktbeskrivning TR 3000	Sidan 14
- Användning ihop med andra hjälpmedel	Sidan 15
Teknisk specifikation	Sidan 16
- Generella tekniska specifikationer	Sidan 16
- Ritning TR 2000	Sidan 18
- Ritning TR 3000	Sidan 19
Användning	Sidan 20
- Höjdjustering TR 2000	Sidan 20
- Höjdjustering TR 3000	Sidan 21
- Nödstopp	Sidan 22
- Laddning av batterier	Sidan 23
- Sidogrindar	Sidan 24
- Motkörningshjul	Sidan 25
- Hjul	Sidan 26
- Tilt-funktion	Sidan 27
- Avlopp	Sidan 27
- Patienthantering	Sidan 28
- Patienthantering - introduktion	Sidan 28
- Patienthantering- Överflyttning från rullstol till duschvagn	Sidan 29
- Patienthantering- Överflyttning från säng till duschvagn	Sidan 30
- Patienthantering- Duschning	Sidan 31
Etiketter och symboler	Sidan 32
Underhållsrutiner	Sidan 34
- Före varje användning	Sidan 34
- Dagligt underhåll	Sidan 34
- Månatligt underhåll	Sidan 34
- Årligt underhåll	Sidan 35
- Underhåll vart 3:e år	Sidan 36
- Underhåll vart 5:e år	Sidan 36
- Underhåll efter 10 år	Sidan 37
Återvinning	Sidan 38
Checklista rekonditionering	Sidan 39
Rengöring av produkten	Sidan 41
Utbildningsschema	Sidan 44
Underhållsschema	Sidan 45



Tillverkare



TR Equipment AB
Rundelgatan 2
573 35 Tranås
Sverige

Tel: +46 (0)140 38 50 60
www.trequipment.com
info@trequipment.se

Våra systerbolag:

USA

TR Group Inc.

Tel: +1 (800) 7526900

www.trequipment.com

information@trequipment.com

United Kingdom:

TR Equipment Ltd

Tel: +44 (0) 844 335 8386

www.trequipment.com

info@trequipment.co.uk

Germany:

TranspoRehamed GmbH

Tel: +49 (0) 212-645850-0

www.transporehamed.de

info@transporehamed.de



Introduktion

Käre kund,

Tack för att ni har valt en produkt från TR Equipment. Vi hoppas att ni kommer bli nöjda med denna produkt.

Denna bruksanvisning skall användas vid utbildning av ny personal för att säkerställa att produkten används på ett korrekt sätt.

TR Equipment utgår från att varje användare har läst, förstått och denna bruksanvisning innan användning.

Ny personal skall utbildas av erfaren och utbildad personal.

Denna bruksanvisning skall finnas tillgänglig för alla användare. Vi förespråkar att man beställer fler manualer för ökad tillgänglighet och säkerhet.

Om bruksanvisningen tappas bort eller går sönder, beställ en ny manual från TR Equipment.

Om ni har frågor om produkten gällande användning, funktioner, underhåll och säkerhet men inte hittar informationen i denna bruksanvisning så kontakta oss omgående.



Det är obligatoriskt att läsa denna bruksanvisning innan användning av produkten.



Säkerställ att ni har läst och förstått informationen i denna bruksanvisning innan användning av produkten.



Avemballering

Produkten levereras packad i kartongemballage på träpall.

Om kartongemballaget är inlindat i plast börja med att försiktigt skära bort plasten.



Ta bort de nedre nitarna med en tång. Använd inga vassa verktyg som kan skada ytskiktet på produkten.



Lyft försiktigt av kartongemballaget över produkten. Vi rekommenderar att detta görs av två personer för att inte skada produkten.



Två personer krävs när produkten lyfts av från träpallen.



Kalibrering av lyftpelare

Kalibrering av lyftpelare TR3000

Efter att nödstoppet har varit aktiverat kan det behövas en kalibrering av lyftpelaren. En tydlig ljudsignal hörs om kalibrering behövs.

- Tryck på NER-pedalen (-) och kör lyftpelaren till sin lägsta position.
- Tryck på NER-pedalen (-) en gång till.
- Tryck på NER-pedalen (-) ytterligare en gång
- När två korta ljudsignaler hörs är lyftpelaren kalibrerad.



TR 3000 Med fotkontroll (standard utförande)

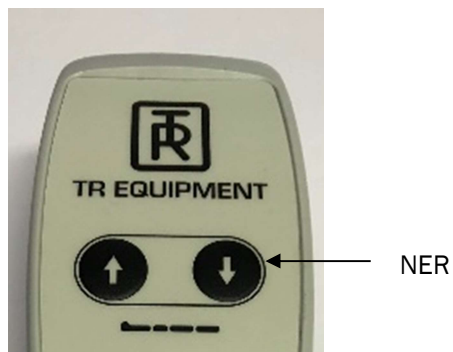

TR 3000 Med handkontroll (tillval)



Avsedd användning

TR 2000, Hydraulisk duschvagn

- TR 2000 är en duschvagn med hydraulisk höjdjustering.
- TR 2000 är avsedd att underlätta vid överflyttning och omhändertagande av patienten.

Vanliga situationer där produkten används är:

- Transport av patienten till och från hygienrum.
 - Duschning av patienten.
 - Av- och påklädning
 - Byte av blöjor och inkontinensskydd.
-
- TR 2000 **är inte avsedd** att användas när patienten väger mer än 200kg.
 - TR 2000 är endast avsedd för korttidsanvändning <60min vid kontakt med skadad hud.
 - TR 2000 är endast avsedd för inomhusanvändning på vårdhem, sjukhus och privata hem.
 - Patienten är en person som själv inte kan sköta sin personliga hygien.
 - Användaren är en vuxen person som kan läsa och förstå bruksanvisningen samt är utbildad för att omhänderta patienter.
 - Innan användning av produkten skall användaren läst och förstått funktioner och instruktioner i denna bruksanvisning.



Det är obligatoriskt att läsa denna bruksanvisning innan användning av produkten.



Säkerställ att ni har läst och förstått informationen i denna bruksanvisning innan användning av produkten.



Avsedd användning

TR 3000, Batteridrivnen duschvagn

- TR 3000 är en duschvagn med batteridrivnen höjdjustering.
- TR 3000 är avsedd att underlätta vid överflyttning och omhändertagande av patienten.

Vanliga situationer där produkten används är:

- Transport av patienten till och från hygienrum.
 - Duschning av patienten.
 - Av- och påklädning
 - Byte av blöjor och inkontinensskydd.
-
- TR 3000 **är inte avsedd** att användas när patienten väger mer än 200kg.
 - TR 3000 är endast avsedd för korttidsanvändning <60min vid kontakt med skadad hud.
 - TR 3000 är endast avsedd för inomhusanvändning på vårdhem, sjukhus och privata hem.
 - Patienten är en person som själv inte kan sköta sin personliga hygien.
 - Användaren är en vuxen person som kan läsa och förstå bruksanvisningen samt är utbildad för att omhänderta patienter.
 - Innan användning av produkten skall användaren läst och förstått funktioner och instruktioner i denna bruksanvisning.



Det är obligatoriskt att läsa denna bruksanvisning innan användning av produkten.



Säkerställ att ni har läst och förstått informationen i denna bruksanvisning innan användning av produkten.



Säkerhetsinstruktioner

Generella säkerhetsinstruktioner

- Endast utbildad och kvalificerad personal som läst och förstått bruksanvisningen får använda produkten.
- Innan och under duschning av patienten, kontrollera alltid vattentemperaturen för hand eller med termometer för att undvika skållnings-, alternativt chockskador.
- Patienten måste ligga i en bekväm position på duschvagnen och bägge sidogrindarna måste vara i låst läge.
- Säkerställ att det inte finns några vassa eller skadade delar som kan skada patienten under användning.
- Säkerställ att duschvagnen kan höjas och sänkas utan orsaka klämskador på patienten.
- Säkerställ att bromsen på hjulen är aktiverade vid överflyttning av patienten samt efter positionering i duschrum innan duschning.
- Kör alltid duschvagnen försiktigt vid transport av patient till och från duschrum och över eventuella trösklar.
- Torka alltid av duschvagnen efter användning så att vatten inte kan droppa på golvet. Halkrisk!
- Produkten skall alltid rengöras och torkas av efter varje användning. Se rengöringsinstruktioner i innehållsförteckningen.



Det är obligatoriskt att läsa denna bruksanvisning innan användning av produkten.



Det är inte tillåtet att sitta på duschvagnens kortsidor



Lämna aldrig patienten utan uppsikt.



Använd aldrig produkten på ett sätt som avviker från instruktionerna i denna bruksanvisning. Produkten får inte användas förrän användaren har läst och förstått informationen i denna bruksanvisning.



Säkerhetsinstruktioner

Generella säkerhetsinstruktioner

- Vid rengöring, undvik hud- eller ögonkontakt med rengöringsprodukten. Vid kontakt, skölj omedelbart huden eller ögonen enligt interna rutiner. Kontakta läkare vid behov.
- Rengör aldrig madrass och kudde i autoklav. Madrass och kudde kommer att explodera.
- Ladda batterierna på TR3000 dagligen eller när den inte används. Batterierna kan inte överladdas.
- Det är endast tillåtet att använda batteriladdare från TR Equipment (TR 3000)
- Använd inte batteriladdaren i våta utrymmen. Risk för elchock!
- Säkerställ att hjulen är hela, rena och att bromsen fungerar.
- Säkerställ att sidogrindarna är hela, rena och utan skador.
- Säkerställ att madrass och kudde är i bra skick. Madrass och kudde skall endast lagras torra.
- Säkerställ visuellt att produkten är hel, ren och utan skador. Produkten får inte användas om skador finns, kontakta omgående TR Equipment för reparation.

Om ni har frågor om produkten och inte hittar svaret i denna bruksanvisning, kontakta TR Equipment omgående.



Det är obligatoriskt att läsa denna bruksanvisning innan användning av produkten.



Det är inte tillåtet att sitta på duschvagnens kortsidor



Lämna aldrig patienten utan uppsikt.



Använd aldrig produkten på ett sätt som avviker från instruktionerna i denna bruksanvisning. Produkten får inte användas förrän användaren har läst och förstått informationen i denna bruksanvisning.



Säkerhetsinstruktioner

Vid olycka

Viktigt:

Skulle en olycka inträffa i samband med användning duschvagn TR 2000/3000 så skall detta rapporteras till tillverkaren och lokal myndighet.



TR Equipment AB
Rundelgatan 2
573 35 Tranås
Sverige

www.trequipment.com

info@trequipment.se

Tel: +46 (0)140 38 50 60



Funktioner



TR 3000

TR 3000

TR 2000

1	Lyftpelare
2	Liggplatta
3	Tilt handtag (under madrass och plastplatta)
4	Kortsida
5	Madrass
6a/b	Hjul med broms. Grå pedal
6b	Hjul med rak-styrning (Tillval) Svart pedal
7	TR 3000 Fotkontroll UPP/NED
8	TR 3000 Handkontroll UPP/NED (Tillval)
9	TR 2000 Fotpedal UPP/NED

10	Nödstopp
11	Ladduttag på produkten
12	Sidogrindar
13	Lås för sidogrindar
14	Motkörningsskydd
15	Fästremmar för madrass
16	Avloppslang
17	Slanghållare
18	Avlopp
19	Avloppsplugg
20	Kudde



Produktbeskrivning

TR 2000 – Duschvagn med hydraulisk höjdstyring

Levereras som standard med sidogrindar i rostfritt stål, Hjul med broms (4st), Hydraul-pump för höjdstyring, Blå madrass, Blå kudde, Avlopp (2st), Avloppsplugg (2st), Avloppslang 1M (1st) och Slanghållare (1st).

TR 2000 är tillgänglig i fyra storlekar:

TR 2000-S, 1600mm	Artikelnummer: 0540015
TR 2000, 1900mm	Artikelnummer: 0540010
TR 2000-L, 2100mm	Artikelnummer: 0540016
TR2000-W, 1950mm	Artikelnummer: 0540017



Tillval:

Hjul med rak-styrning (2st)
Avloppslang 2.5M
Kilkudde 15°
Grind-fäste för madrass inklusive rem
Droppstång

Kontakta TR Equipment för artikelnummer på tillval.



Produktbeskrivning

TR 3000 – Duschvagn med batteridrivnen höjdjustering

Levereras som standard med sidogrindar i rostfritt stål, Hjul med broms (4st), Lyftpelare, fotkontroll för höjdjustering, Blå madrass, Blå kudde, Avlopp (2st), Avloppsplugg (2st), Avloppslang 1M (1st), Slanghållare (1st), batterier och batteriladdare.

TR 3000 är tillgänglig i tre storlekar:

TR 3000-S, 1600mm	Artikelnummer: 0540005
TR 3000, 1900mm	Artikelnummer: 0540000
TR 3000-L, 2100mm	Artikelnummer: 0540006



Tillval:

Handkontroll för höjdjustering
Hjul med rak-styrning (2st)
Avloppslang 2.5M
Kilkudde 15°
Grind-fäste för madrass inklusive rem
Droppstång

Kontakta TR Equipment för artikelnummer på tillval.



Produktbeskrivning

Användning ihop med andra hjälpmedel	
TR 2000 / TR 3000	Duschpanel TR2810





Tekniska specifikationer

TR 2000/3000 – Duschvagn

Maximalt tillåten last	200Kg
Höjjustering TR 2000	Hydraul-pump med fotpedal
Höjjustering TR 3000	Fotkontroll (Handkontroll som tillval)
Arbetsområde	600 – 900mm
Tid, höjjustering UPP, TR 3000	30 sekunder
Tid, höjjustering NED, TR 3000	30 sekunder
Höjjustering UPP, TR2000	18 pumpningar
Tid, höjjustering NED, TR 2000	15-20 (sekunder beroende på vikt)
Avstånd mellan golv och chassi	160mm
Madrass och kudde	Flamsäker PVC
Chassi och liggplatta	Alla yttre delar i pulver-lackerat rostfritt stål
Skyddsklass	IP X5

TR 2000-S/ TR 3000-S – Mått och vikt

Längd	1600mm
Arbetsyta	1460 x 560mm
Bredd	640mm
Vikt	73kg / 80kg

TR 2000/TR 3000 – Mått och vikt

Längd	1900mm
Arbetsyta	1760 x 560mm
Bredd	640mm
Vikt	79kg / 88kg

TR 2000-L/TR 3000-L – Mått och vikt

Längd	2100mm
Arbetsyta	1960 x 560mm
Bredd	640mm
Vikt	83kg / 92kg

TR 2000-W – Mått och vikt

Längd	1950mm
Arbetsyta	1780 x 640mm
Bredd	695mm
Vikt	82kg / 91kg

TR 3000 - Spänning

Batterispänning	24 VDC, 7Ah Laddningsbart blybatteri
Batterispänning TR3200R	24 VDC, 4Ah, Laddningsbart Lithium batteri
Batteriladdare	100-240VAC, 50/60Hz
Spänning från batteriladdare	24VDC



Tekniska specifikationer

Teknisk livslängd

Livslängd	10 år under förutsättning att underhållsrutiner i denna bruksanvisning följs.
-----------	---

Transport och lagring

Omgivningstemperatur	-20°C - +70°C -4°F - +158°F
----------------------	--------------------------------



Tekniska specifikationer

TR 2000 Duschvagn med hydraulisk höjdjustering

Mått TR2000 (Se tekniska specifikationer för TR 2000-S, -W & -L)

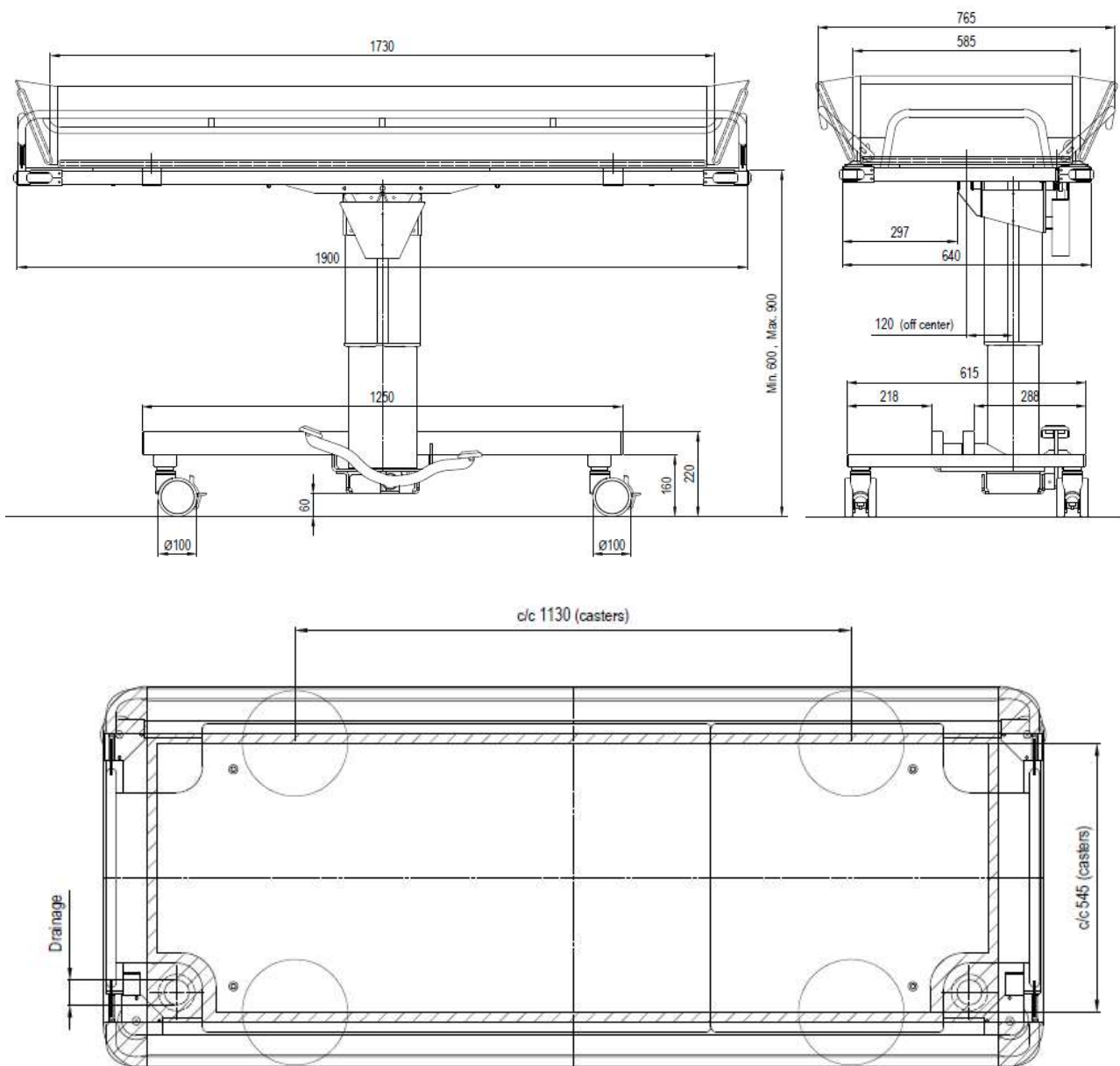



Tekniska specifikationer

TR 3000 – Duschvagn med batteridrivnen höjjustering

Mått TR 3000 (se tekniska specifikationer för TR 3000-S & -L)

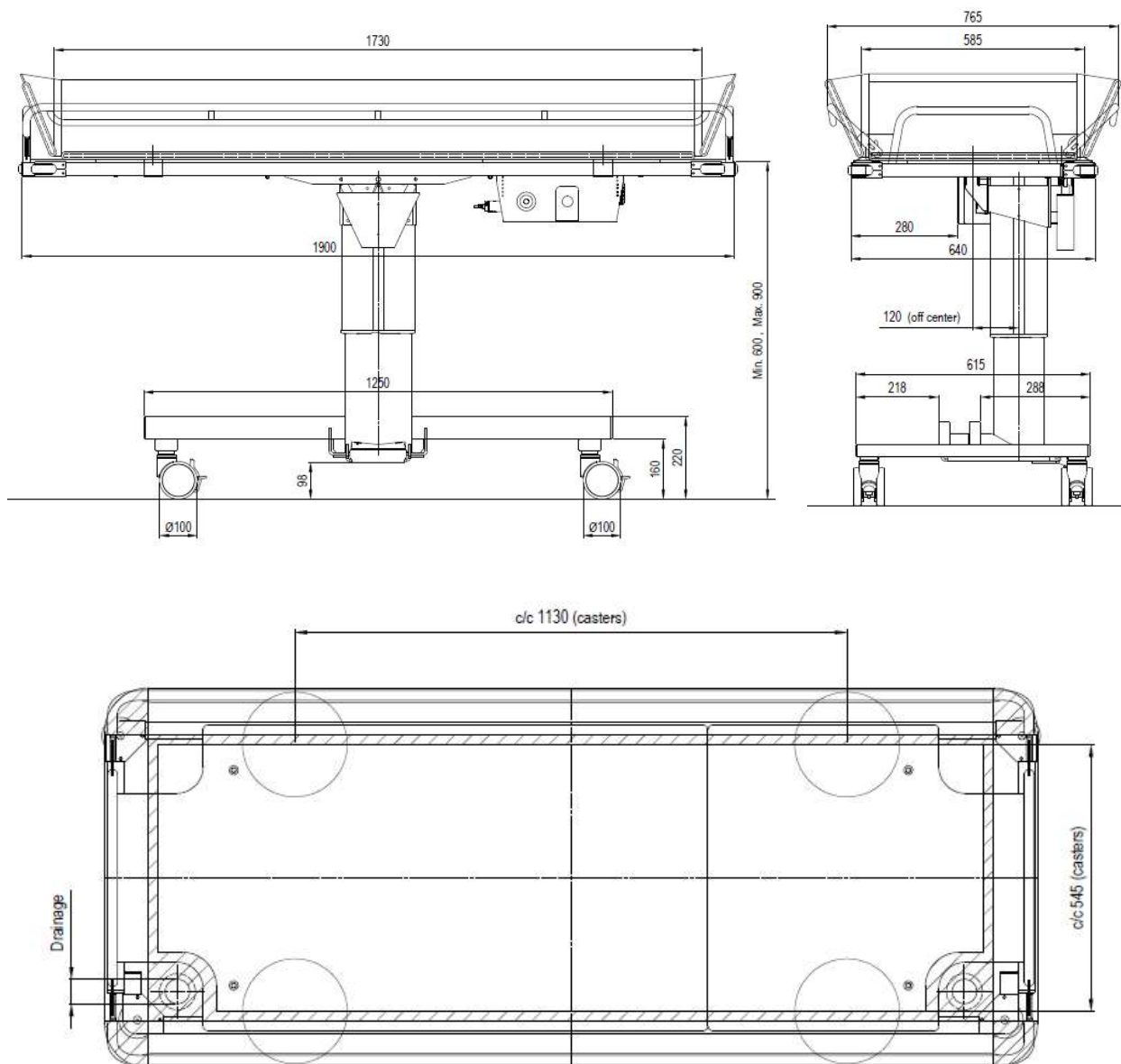



Användning

TR 2000 - Höjdjustering

Höj eller sänk lyftpelaren med UPP och NER pedalerna.

- Höj lyftpelaren genom att pumpa UPP pedalen nedåt.
- Sänk lyftpelaren genom att trycka NER pedalen nedåt.

Liggplattan sjunker nedåt när man trycker på NER pedalen.

När lyftpelaren nått sitt högsta läge kan man fortsätta pumpa men pelaren går ej längre.

UPP



NER



Maximalt tillåten last är 200Kg



Användning

TR 3000 – Höjdjustering

Höj eller sänk lyftpelaren med fotpedalen.

Handkontroll finns som tillval och man kan ha både fotkontroll och handkontroll.

- Höj lyftpelaren genom att trycka på UPP symbolen (+) på fotkontrollen.
- Sänk lyftpelaren genom att trycka på NER symbolen (-) på fotkontrollen.

Liggplattan höjs och sänks smidigt och tyst när man håller UPP eller NER knappen intryck. När man släpper trycket på knapparna stannar lyftpelaren automatiskt. När lyftpelaren nått sitt högsta eller lägsta läge så stannar lyftpelaren automatiskt.



Maximalt tillåten last är 200Kg



Användning

TR3000 – Nödstopp

Om lyftpelaren, av någon anledning inte skulle stanna när man släpper trycket från fotpedal eller knapp på handkontroll, tryck in det röda nödstoppet.

Nödstoppet bryter spänningen och lyftpelaren stannar.

Avaktivera nödstoppet genom att vrida det medurs.

Om problemet består, kontakta omgående TR Equipment.

Om en tydlig ljudsignal hör efter att nödstoppet har varit intryckt så behöver ni kalibrera lyftpelaren. Se innehållsförteckningen för kalibreringsinstruktioner.



Nödstopp



Användning

TR3000 – Laddning av batterier

Ladda batterierna dagligen i minst 8 timmar och när den inte används. Batteriladdaren har en magnetkontakt som lossnar om man flyttar duschvagnen och inte har dragit ur laddaren.

- Använd endast batteriladdare som levererats av TR Equipment.
- Vid laddning av batterier så fäst först batteriladdarens magnetkontakt på laddningskontakten på duschvagnens batterilåda. Koppla sedan in batteriladdaren i vägguttaget.
- När batteriladdaren kopplats in lyser indikeringslampan på batteriladdaren. Om indikatorlampan inte lyser, säkerställ att den tvåpoliga kontakten på batteriladdaren är ordentligt monterad.
- Under laddning lyser indikeringslampan Orange och när batterierna är fulladdade så lyser den Grönt.
- Ladda batterierna i minst 8 timmar. Batterierna kan inte överladdas.
- När laddningen är klar, koppla först ur batteriladdaren ur vägguttaget, ta sedan bort magnetkontakten från batterilådans laddningsuttag.
- En 15A säkring sitter monterad mellan de två 12V batterierna. Batterierna sitter i batterilådan som är monterad på liggplattan under madrass och plastplatta.

För att öppna batterilådan krävs en Torx mejsel, TX25.



Magnetkontakt på
duschvagnen



Magnetkontakt på
batteriladdaren

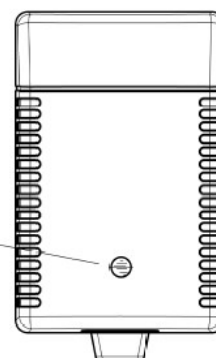

Indikeringslampan



Användning

Sidogrindar

Sidogrinden på "Överflyttningssidan" sänks enkelt ned till en horisontell position för en säker patientöverflyttning och kan sedan enkelt lyftas tillbaka till upprest läge och låsas igen innan transport.

Skjut upp grinden till stående läge (1), dra sedan sidogrinden uppåt för att få sidogrinden till öppet läge (2). Släpp ned sidogrinden till horisontellt överflyttningsläge (3).

För att fälla ned grinden på skötarsidan skjut upp grinden till stående läge (1), dra sedan grinden uppåt för att få sidogrinden till öppet läge (2). Släpp sedan ned sidogrinden till nedfällt läge.

Fäll upp grindarna igen genom fälla upp den till stående läge. Släpp sedan ned grinden i låst läge igen.

Fäll ihop sidogrindarna när ni skall köra duschvagnen genom en dörröppning.

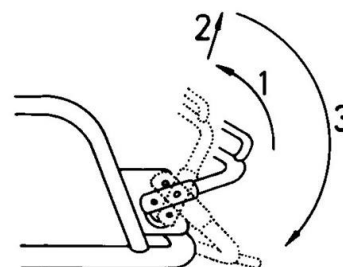

Överflyttningssida

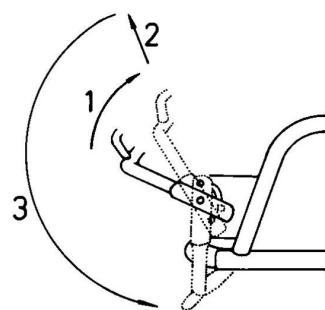

Skötarsida

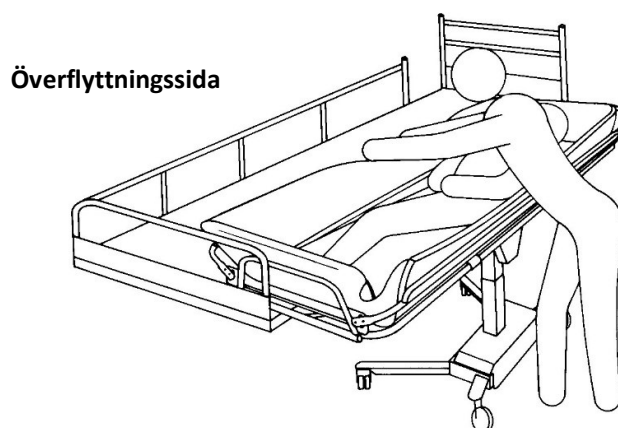



Användning

Motkörningsskydd

Duschvagnen TR 2000/3000 är utrustad med motkörningsskydd i alla fyra hörnen för att skydda liggplattan när man kör utmed väggar eller genom dörröppningar.





Användning

Hjul med broms

Duschvagnen TR 2000/3000 är utrustad med 4st bromsade hjul som har Grå pedal.

- Aktivera bromsen genom att trycka den Grå pedalen ned med foten. När du hör ett klick är hjulen i låst läge.
- Avaktivera bromsen genom att trycka den övre delen av pedalen uppåt med foten.



Hjul med riktningsspärr (Option):

Duschvagnen TR 2000/3000 kan även utrustas med 2st hjul med riktningsspärr och de har svart pedal. Duschvagnen levereras då med 2st bromsade hjul och 2st hjul med riktningsspärr.



Transportriktning



- Aktivera riktningsspärren på hjulet så att den Svarta pedalen är på motsatt sida transportriktningen.
- Aktivera riktningsspärren genom att trycka den Svarta pedalen nedåt med foten. När du hör ett klick så är riktningsspärren aktiverad.
- Avaktivera riktningsspärren genom att trycka den övre delen av den Svarta pedalen uppåt.



Användning

Tilta liggplattan

För att underlätta vattenavrinningen eller för att patienten skall ligga i en bekväm vinkel, dra i tilt-handtaget som finns under liggplattans kortsida (12). Tilt-handtag finns på bägge kortsidorna. Dra handtaget emot dig och vinkla liggplattan, släpp handtaget när önskad vinkel uppnåtts.

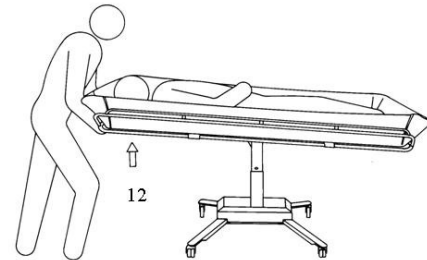

Varning

Endast utbildad personal som förstår innebörden av "Trendelenburg chockläget" får utföra denna procedur.

Avlopp

Madrassen är utrustad med dubbla avlopp och avloppsproppar för ökad flexibilitet.

Duschslangen monteras enkelt på ett av avloppen.

Dra ut och placera änden av avloppslangen i golv avloppet.

Efter användning, dra ut och böj avloppslangen upp i slanghållaren för att undvika att vattnet droppar på golvet under transport.

Avloppspropparna är fästa med snöre på liggplattans kortsida.





Användning

Patient hantering- Introduktion



Varning

Lämna aldrig patienten utan uppsikt.



Varning

Kontrollera alltid vattentemperaturen för hand eller med en termometer, före och under duschning för att undvika skållnings- och chockskador.



Varning

Fäll alltid upp avloppslangen i slanghållaren innan transport för att förhindra att vatten droppar på golvet. Halkrisk!



Varning

Endast utbildad personal som förstår innebörden av "Trendelenburg chockläget" får utföra denna procedur.



Användning

Patient hantering- Överflyttning från rullstol till duschvagn

För att underlätta överflyttningen, justera höjden på duschvagnen så att den hamnar i samma höjd som rullstolen. Två vårdgivare rekommenderas.

- Ställ duschvagnen i position och lås hjulens bromsar.
- Fäll sidogrindarna på bägge sidorna och justera liggplattan till horisontellt läge med hjälp av tilt-handtaget (12).
- Ta bort rullstolens armstöd och sväng undan rullstolens fotstöd så att överflyttning kan genomföras.
- Placera rullstolen mot duschvagnens personalsida och bromsa rullstolens hjul.
- Flytta över patienten från rullstolen genom att hålla/stödja under armarna.
- Hjälpt patienten med att lägga sig till rätta på liggplattan. Fäll upp sidogrindarna.
- Kör bort rullstolen.
- Höj duschvagnen till lämplig transporthöjd genom att använda UPP pedalen.
- Avaktivera hjulens bromsar och transportera patienten till duschrummet.
- Vid överföring tillbaka till rullstolen upprepa proceduren i omvänd ordning.

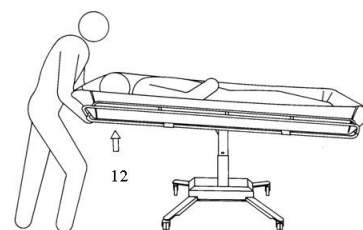
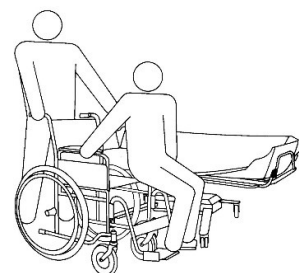

TR 2000



TR 3000



Användning

Patienthantering- Överflyttning från säng till duschvagn

- Försäkra er om att sängens sidogrind på motsatt sida vårdgivaren är uppfälld och låst i sitt läge.
- Vänd patienten på sidan med ansiktet vänt bort från duschvagnen.
- Fäll ner duschvagnens båda sidogrindar. Sidogrinden på överflyttningssidan stannar i horisontalläge.
- Kör in duschvagnen över sängen och sänk liggplattan genom att använda NER pedalen. Vik ned duschvagnens madrassida över sidogrinden för att göra överflyttningen bekvämare.
- Lås bromsen på hjulen (Grå pedal).
- Flytta över patienten till duschvagnens liggplatta (ett draglakan underlättar).
- Fäll upp och lås bägge sidogrindarna.
- Höj liggplattan med hjälp av UPP pedalen.
- Avaktivera hjulens broms och flytta duschvagnen från sängen.
- Justera liggplattan till en för patienten behaglig lutning och justera duschvagnen till en ergonomisk transporthöjd.
- Vid överflyttning tillbaka till sängen upprepa proceduren i omvänd ordning.

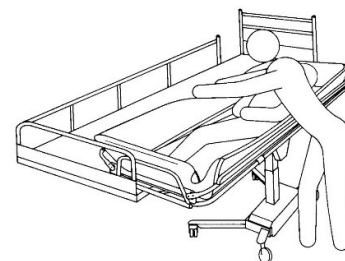
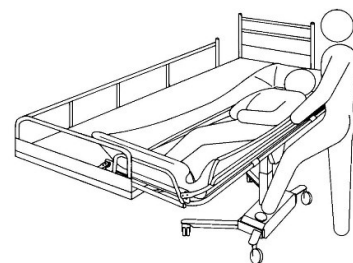
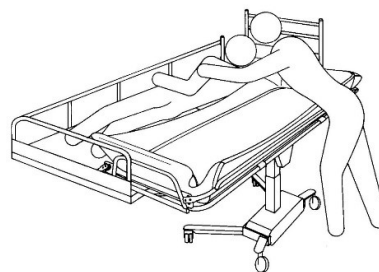

TR 2000



TR 3000



Användning

Patienthantering – Duschning av patienten

Vid duschning måste patienten ligga på liggplattan med bägge sidogrindarna uppfällda och låsta.

Säkerställ att rätt vattentemperatur är inställd innan ni börjar duscha patienten.

- Placera duschvagnen över ett golvavlopp, utslagsback eller toalett. Kontrollera att avloppsslangen är fastskruvad och riktad över avloppet.
- Lås bromsen på hjulen.
- Luta liggplattan till ett för patienten bekvämt läge för god vattenavrinning genom att dra i tilt-handtaget (12) vid "huvudändan" och ta bort avloppsproppen.
- Duscha patienten. Avlägsna omedelbart eventuella kroppsvätskor och avföring för att undvika fläckar och missfärgning av madrass och kuddar.
- Efter avslutad duschning låt vattnet rinna av madrassen och sätt tillbaka avloppsproppen. Böj avloppsslangen uppåt och placera slangändan i slang hållaren för att förhindra dropp på golvet.
- Torka patienten och håll henne / honom varm med tex. en badhandduk.
- Vid transport kan liggplattans lutning och höjd regleras för bästa komfort och ergonomi.

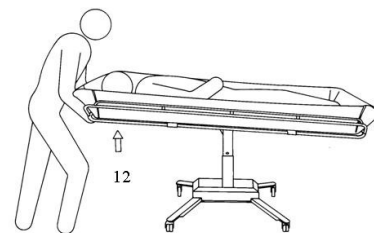

Varning

Lämna aldrig patienten utan uppsikt.



Varning

Kontrollera alltid vattentemperaturen för hand eller med en termometer, före och under duschning för att undvika skållnings- och chockskador.



Varning

Endast utbildad personal som förstår innebörden av "Trendelenburg chockläget" får utföra denna procedur.



Etiketter och symboler







Produktetikett



	TR Equipment logotype
	Medicinteknisk produkt i enlighet med MDR 2017/745
	CE-märke
	Tillverkningsdatum
	Namn och adress på tillverkare
	Artikelnummer
	Serienummer

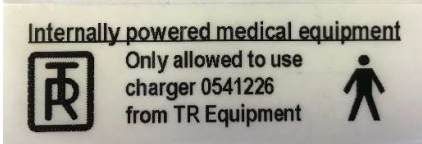

Etiketter och symboler

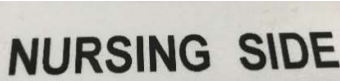
	Obligatoriskt att läsa bruksanvisningen
	Maximal last får ej överstiga 200kg
	Sitt inte på liggplattans kortsidor
	Symbol på batteriladdare (TR3000): Klass II, dubbelisolerad
	Batteridrivnen Medicinteknisk produkt Använd endast batteriladdare levererad av TR Equipment. Applied part B
	Tilt-handtag för stretcher. Tilt-handtag finns på båda kortsidorna under plastplattan.
	Etiketter visar vad som är vårdgivarsidan.



Underhållsrutiner

Före varje användning

- Säkerställ att produkten står stadigt på golvet.
- Säkerställ att det är möjligt att höjjustera produkten.
- Säkerställ att det inte finns skador på produkten som kan skada patienten.

Dagligt underhåll

- Rengör produkten enligt rengöringsrutinerna. Se innehållsförteckning.

TR3000

- Ladda batterierna dagligen eller när produkten inte används. Ladda minst 8 timmar varje gång. Batterierna kan inte överladdas. Se innehållsförteckning.

Månatligt underhåll

- Repetera **Före varje användning** och **Dagligt underhåll**.
- Säkerställ att samtliga bultar och skruvar är ordentligt åtdragna, tex hjulbultar, bultar som håller lyftpelare etc.
- Säkerställ att produkten inte visar tecken på slitage och skador.
- Säkerställ att sidogrindarna fungerar som de ska, är i bra skick och utan skador.
- Säkerställ att hjulbrom och riktningsspärr (tillval) fungerar som de ska.
- Säkerställ att det går att höja och sänka lyftpelaren utan problem.
- Tag av madrass och plastskiva och kontrollera så att liggplattan är i bra skick och utan skador.



Varning

Produkten skall omedelbart tas ur drift om skador eller defekter upptäcks. Kontakta TR Equipment för reparation.



Viktigt

Service och underhåll skall utföras av behörig tekniker, eller av tillverkaren utbildad personal. Service och underhåll utförd av annan person påverkar garantin.



Underhållsrutiner

Årligt underhåll

Vi rekommenderar att årligt underhåll utförs av behörig tekniker eller utbildad personal.

Repetera **Före varje användning**, **Dagligt underhåll**, och **Månatligt underhåll**.

Säkerställ att gas-fjädrarna fungerar som de ska. Dra in tilt-handtaget och ställ liggplattan i önskad vinkel. Släpp sedan handtaget och säkerställ att liggplattan är stabil i sin position.

Beställ servicemanual genom att kontakta TR Equipment.



Varning

Produkten skall omedelbart tas ur drift om skador eller defekter upptäcks. Kontakta TR Equipment för reparation.



Viktigt

Service och underhåll skall utföras av behörig tekniker, eller av tillverkaren utbildad personal. Service och underhåll utförd av annan person påverkar garantin.



Underhållsrutiner

Underhållsrutiner för **Underhåll vart 3:e år**, **Underhåll vart 5:e år**, och **Underhåll efter 10 år** är baserat på SS-ISO 17966:2016, vård i hemmiljö och offentlig miljö. Om produkten används i en miljö där den används upp till 10ggr per dag kontakta TR Equipment för anpassade underhållsrutiner.

Underhåll vart 3:e år

Vi rekommenderar att underhåll vart 3:e år utförs av behörig tekniker eller utbildad personal.

- Repetera **Före varje användning, Dagligt-, Månatligt-, och Årligt underhåll.**

TR3000 Byt ut följande delar:

- Byt ut batterier Artikelnummer: 819030 (2st behövs).
- Byt ut båda avloppen Artikelnummer: 829392
- Byt ut båda avloppspropparna Artikelnummer: 829391
- Byt ut avloppslangen Artikelnummer: 820818-4224 (1M)
820818-4224-25 (2,5M)

Underhåll vart 5:e år

- Repetera **Före varje användning, Dagligt-, Månatligt-, och Årligt underhåll.**
- Kontrollera kvalitet på madrass och kudde.

Byt ut följande delar:

- Byt ut samtliga hjul:
Hjul med broms Artikelnummer: 851760
Hjul med riktningsspärr (tillval) Artikelnummer: 851761
- Byt ut gas-fjädrarna Artikelnummer: 850268



Varning

Produkten skall omedelbart tas ur drift om skador eller defekter upptäcks. Kontakta TR Equipment för reparation.



Viktigt

Service och underhåll skall utföras av behörig tekniker, eller av tillverkaren utbildad personal. Service och underhåll utförd av annan person påverkar garantin.



Underhållsrutiner

Underhållsrutiner för **Underhåll vart 3:e år**, **Underhåll vart 5:e år**, och **Underhåll efter 10 år** är baserat på SS-ISO 17966:2016, vård i hemmiljö och offentlig miljö. Om produkten används i en miljö där den används upp till 10ggr per dag kontakta TR Equipment för anpassade underhållsrutiner.

Underhåll efter 10 år

Repetera **Före varje användning**, **Dagligt-**, **Månatligt-**, **Årligt**, **Underhåll vart 3:e-**, och **Underhåll vart 5:e år**.

- Byt ut 24V lyftpelaren (TR 3000) Artikelnummer: 7440006
- Byt ut kretskortet (TR 3000) Artikelnummer: 819354-02
- Byt ut den hydrauliska lyftpelaren (TR2000) Artikelnummer: 200121



Varning

Produkten skall omedelbart tas ur drift om skador eller defekter upptäcks. Kontakta TR Equipment för reparation.



Viktigt

Service och underhåll skall utföras av behörig tekniker, eller av tillverkaren utbildad personal. Service och underhåll utförd av annan person påverkar garantin.



Återvinning / Recycling

Återvinning produkt

Återvinn PVC madrass, PVC kudde, plastplatta, hydraulpump, metall delar och hjul enligt lokala föreskrifter och regler.

Återvinning emballage

Återvinn plaster, träpall, trä-häck och kartongemballage enligt lokala föreskrifter och regler.



Viktigt

Återvinn batterier enligt loka föreskrifter och regler.



Viktigt

Återvinn el- och elektronik delar enligt lokala föreskrifter och regler.



Checklista rekonditionering

TR 2000 Serienummer:

TR 3000

1. Bruksanvisning:

Kontrollera att bruksanvisningen för produkten finns tillgänglig. Om inte, kontakta TR Equipment för att få en ny.

2. Madrass & Kudde:

Om hål, revor eller sprickor finns som orsakar läckage skall madrassen eller kudden bytas ut.

3. Avloppsdetaljer:

Kontrollera avloppsdelarna (avlopp, plugg och slang) och byt ut om så är nödvändigt.

4. Sidogrindar:

Kontrollera sidogrindarnas funktion. Grindarna skall enkelt kunna fällas upp och ned.

5. Tippning av liggplatta:

Handtag för att tippa/tilta brädan finns under madrass och plastplatta på bägge kortsidorna.

6. Hjul:

Kontrollera hjulens funktion. Hjulen skall rulla lätt och broms- och eventuell riktningsspärr skall fungera.

7. TR 3000 Elektrisk lyftpelare:

Kontrollera att lyftpelaren går att köra från lägsta till högsta position. Lyftpelaren skall gå lätt och tyst. Kontrollera att fotpedal och eventuell handkontroll är hel och helt fungerande.

8. TR 2000 Hydraulisk lyftpelare:

Kontrollera att den hydrauliska lyftpelaren går att höja och sänka utan problem. Det behövs 18-20st fulla pumpningar från lägsta till högsta position. Det skall ta cirka 15-20 sekunder att sänka duschvagnen från högsta till lägsta position.

9. Batteri:

Kontrollera att batterierna är gott skick och fullt fungerande. När batterierna är fullt laddade så ligger spänningen på cirka 13.7VDC. Ladda minst 8 timmar.

10. TR 3000 Batteriladdare:

Kontrollera att batteriladdare finns, att den är hel och fullt fungerande. Kontrollera att inga skador finns på kontakter, kabel och kåpa.



Checklista rekonditionering

11. Bättringsfärg:

Bättringsfärg i kulör NCS-S2500-N går att beställa hos TR Equipment.

12. Fästelement:

Kontrollerat att fästelement såsom skruvar, brickor och muttrar är ordentligt åtdragna.

Skruvförbanden på sidogrindarna skall EJ vara fullt åtdragna men skruvändan skall gå igenom den blå låsringen.

13. Rengöring:

Rengör madrass, kudde och duschvagn enligt rengöringsinstruktionerna på följande sidor.

Datum:	Kommentar:	Signatur:



Rengöringsinstruktioner

Generella riktlinjer

- Använd aldrig rengöringsmedel med slipande egenskaper.
- Använd aldrig lösningsmedel- eller lösningsmedelsbaserade medel på produkten och dess delar.
- Använd aldrig tvättsvampar med slipande egenskaper.
- Använd rengörings- eller desinfektionsmedel med max. 5 Wt% Klorid innehåll.
- Desinfektionsservetter med 70% alkohol som kan användas.

**Varning**

Rengör aldrig produkten och dess delar med lösningsmedelsbaserade rengöringsmedel.

**Varning**

Rengör aldrig PVC madrassen och kudden i en autoklav. Madrass och kudde kommer att explodera.

**Varning**

Låt inte produkten torka i direkt solljus eller nära en värmefläkt. Detta leder till missfärgningar.

**Varning**

Torka alltid av produkten efter användning för att undvika att vattnet droppar ned på golvet under transport. Halkrisk!

**Viktigt**

Användaren är ansvarig för att välja ut rätt rengörings-, och desinfektionsmedel. Konsultera leverantören av rengörings- och desinfektionsprodukten.



Rengöringsinstruktioner

Rengöring

Användaren är ansvarig för att deras rengöringsprodukt fungerar på produkten. Konsultera leverantören av rengöringsprodukten för att välja lämplig produkt.

Produkten skall alltid rengöras efter användning. Låt madrass, kudde och plastplatta torka ordentligt innan återmontering.

Använd aldrig lösningsmedel eller lösningsmedelsbaserade medel på produkten då det orsakar skada på madrass och kudde.

Produkten har avtagbar madrass och kudde, tillverkade av flamsäker PVC. För ordentlig rengöring av duschvagnen, tag av madrass, kudde och plastplatta.

- Lossa madrassremmarna från liggplattan (4st).
- Tag bort madrass, kudde och plastplatta.
- Efter rengöring av madrassen, kudden och plastplattan, skölj av ordentligt med rent vatten.

Använd svamp (icke slipande) eller skonsam borste och tag bort eventuella rester av kalk, tvål, smuts eller avföring för att undvika fläckar. Skölj alltid av med rent vatten efter rengöring.

Regelbunden rengöring ger produkten en längre livslängd.

Återmontering av madrass:

Madrassen fästs med en rem i varje hörn. Fäst remmen på fästpunkten som sitter på liggplattans insida.



Madrassrem



Fästpunkt liggplattans insida



Rengöringsinstruktioner

Rengöring

- Rengör alltid produkten efter användning.
- Smuts, föroreningar, rengöringsrester och avföring skall tas bort så fort som möjligt för att förhindra fläckar och skador på produkten.
- Använd aldrig rengöringsmedel eller rengöringshjälpmedel med slipande egenskaper som kommer skada ytorna på produkten.

Rengöring av madrass, kudde och plastplatta

- Använd skonsamma rengöringsmedel utan lösningsmedel.
 - Använd inte rengöringsprodukter innehållande Trikloretalen/Trikoloretalen som kommer skada ytorna på madrass och kudde.
 - Använd aldrig Jod-baserade desinfektionsprodukter. Dessa kommer missfärga madrass och kudde.
 - Använd inte vatten varmare än 45 °C vid rengöring
-
- Börja med att försiktigt ta bort smutsrester, skölj sedan av med rent vatten.
 - Applicera rengöringsprodukten enligt instruktioner för tillverkaren av rengöringsprodukten.
 - Använd mängd efter hur smutsig produkten är.
 - Låt rengöringsprodukten verka i 2 - 5 minuter.
 - Skölj av produkten med rent och ljummet vatten för att undvika missfärgningar.
 - Torka sedan av produkten med en trasa.
 - Undvik överdrivet gnuggande och användning av rengöringsmedel med slipande egenskaper. Detta kommer skada ytorna på madrass och kudde.
 - Desinfektionsservetter med 70% alkohol kan användas.
 - Lagra madrass och kudde torrt.



Underhållsschema

Datum:	Kommentar:	Signatur: