

TurnSheet

SystemRoMedic



Instructions for use – English

Bruksanvisning – Svenska

Brukermanual – Norsk

Brugsvejledning – Dansk

Käyttöohje – Suomi

Gebrauchsanweisung – Deutsch

Handleiding – Nederlands

Manuel d'utilisation – Français

Manuale utente – Italiano

Manual de usuario – Español



REF

1592	1594
1588	1595
1589	1587
1597	1580
1583	1590
1593	1586



SWL: 300 kg / 660 lbs
SWL 1588: 200kg / 440 lbs

Table of contents

English	3
Svenska	6
Norsk	9
Dansk	12
Suomi	15
Deutsch	18
Nederlands	21
Français	24
Italiano	27
Español	30
Size and Accessories	33
Combination	33
Symbols	33

For heavier users and users who need assistance with turning in bed.

Being confined to a lying position for a long period is a strain on the body and soul. It gets even worse if pressure sores develop. With the help of a frequent turning schedule and TurnSheet, life becomes much easier both for the user and for the caregiver.

TurnSheet is made of microfiber and Handicare's own sophisticated sliding material ULF (Ultra Low Friction) with a thin padding of polyester.

TurnSheet lies on top of Mattress cover with smooth, low friction material in the centre and rough anti-slip surfaces at the sides. This minimizes the risk of the user sliding out of bed.



Check Safety

Visual inspection

Check the condition and function of the assistive device regularly. Always inspect the product after laundering. Check to ensure that seams and material are free from damage. Check to ensure that fabric is not worn or faded. If there are signs of wear, the product must be discarded.

Friction test

Low friction - Ensure that the surface is smooth and slides effortlessly.

Compare with a new product.

High friction - Ensure that the surface is rough and prevents the transfer aid from moving. Compare with a new product.

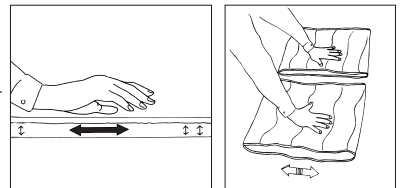

Always read the user manual

Always read the user manuals for all assistive devices used during a transfer.

Keep the user manual where it is accessible to users of the product.

Always make sure that you have the right version of the user manual.

The most recent editions of manuals are available for downloading from our website, www.directhealthcaregroup.com.



Important information



Be aware that there is a risk of the user sliding out of bed. Take care to ensure that the mattress is sufficiently wide, so that there is anti-slip material on both edges of the mattress cover. Do not leave the user unattended without first raising the bed rails. Tuck the Slide panel under the mattress.

Placement

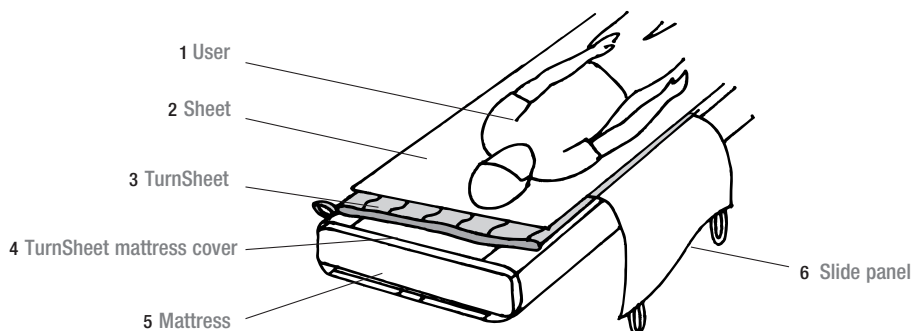

TurnSheet is placed and bedded in the bed in the order described above.

The mattress cover is secured around the mattress with Velcro strips.

The turning cover is placed on top, with the sliding surfaces facing each other.

Turn manually with TurnSheet

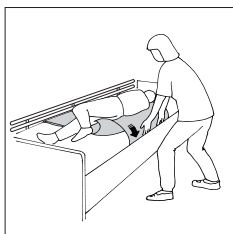
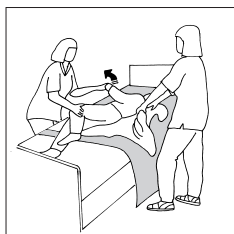

Pull the user to one side of the bed. Smooth out the sheet and turning cover. Pull on the sheet and turn the user to the desired position.

Tuck the sheet under both sides of the mattress and raise the bed rails.

Turning with TurnSheet, two parts (Art no. 1597)

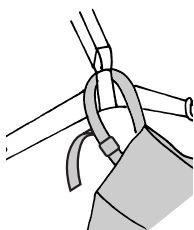

The TurnSheet's suspension loop is hooked above the slingbar on a mobile or overhead lift.

If bed rails are not used, a caregiver should stand beside the bed to ensure safety.

Start turn by raising the slingbar. The caregiver with the best view of the user operates the lift.

Turn the user to the desired position.

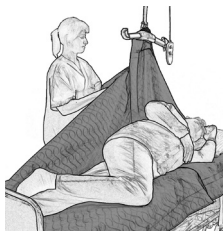

To ensure that the user is repositioned in the centre of the bed, some manual adjustment towards the centre of the bed may be necessary during turning.

When the user has been turned to the desired position, the Velcro strip can be loosened behind the user.

Since the TurnSheet now supports the user's back, the caregiver is free to attend to the user's hygiene.

Using slide panels

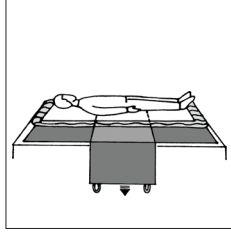
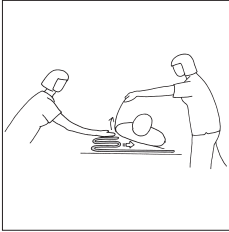
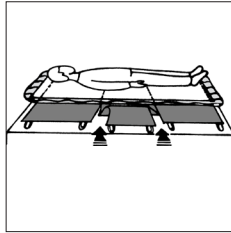
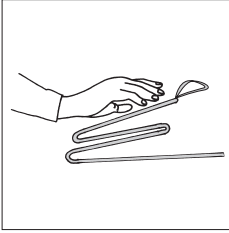

Mattress cover 140cm/ 55" has two slide panels and mattress cover 200 cm/78" has three.

There is friction material under the slide panels.

The slide panels can be removed to enable positioning of the user in bed. For example, the slide panel around the hips can be removed to prevent the user from sliding downward when he/she attempts to sit up in bed.

Placing and removing the slide panels is easy, since the slide panel is folded against itself and slides in under the user. Press down and pull forward. This is easier if one caregiver can tilt the user somewhat.

When removing the Slide panel, tuck it under the mattress to prevent it from hanging down on the floor.

Material

Polyamid, polyester, microfibre



Care of the product

Read the product label.



Do not use rinsing agent.

To prolong product life, avoid tumble-drying.

Contact your local distributor if you have any questions about the product and its use.

See www.directhealthcaregroup.com for a complete list of distributors.

Expected lifetime

Up to 10 years of normal use

För tyngre brukare och brukare som behöver hjälp med vändningar i sängen. Att vara förpassad till en liggande ställning under lång tid är påfrestande för både kropp och själ. Än värre blir det om trycksår uppstår. Med hjälp av ett frekvent vändschema och TurnSheet blir livet mycket lättare, såväl för brukaren som för medhjälparen.

TurnSheet är tillverkat av mikrofibrer och Handicares unika glidmaterial ULF (Ultra Low Friction) med en tunn vaddering av polyester.

TurnSheet placeras ovanpå ett madrassöverdrag, Mattress cover, som är glatt (låg friktion) på mitten och som har en antiglidyta (hög friktion) på sidorna. Detta minimerar risken att brukaren glider ur sängen.



Säkerhetskontroll

Visuell inspektion

Gör regelbundna funktionskontroller av hjälpmedlet. Kontrollera alltid efter tvätt. Kontrollera att sömmar och material är hela och fria från skador. Kontrollera om materialet är utsatt för nötning eller är blekt. Vid tecken på slitage skall produkten kasseras.

Friktionstest

Låg friktion - Kontrollera att ytan är glatt och glider lätt. Jämför med ny produkt!

Hög friktion - Kontrollera att ytan är sträv och bromsar effektivt. Jämför med ny produkt!

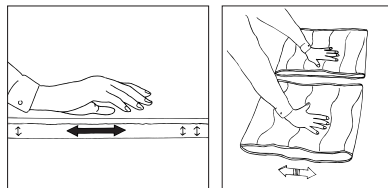

Läs alltid bruksanvisningen

Läs alltid bruksanvisningen för alla hjälpmedel som används vid en förflyttning.

Förvara bruksanvisningen tillgänglig för användare av produkten.

Se till att du alltid har rätt version av bruksanvisningen.

Den senaste versionen finns att ladda ned från vår hemsida www.directhealthcaregroup.com.



Viktig information



Observera urglimningsrisken. Var noggrann med att madrassen är så pass bred att det finns antihalkmaterial på båda kanterna av madrassöverdraget.

Lämna inte brukaren ensam utan att fälla upp sänggrindarna.

Vik in glidluckan under madrassen.

Placering

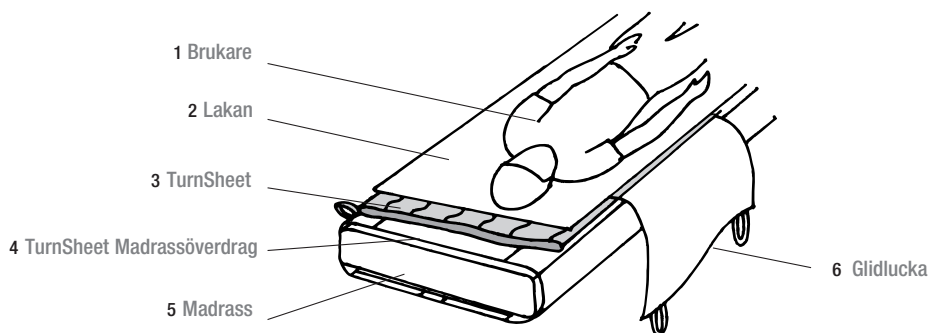

TurnSheet placeras och bäddas in i sängen i den ordning som visas ovan.

Madrassöverdraget fästes runt madrassen med kardborrebanden / resårbanden.

Vändtäckets placeras ovanpå så glidmaterialen ligger mot varandra.

Manuell vändning med TurnSheet

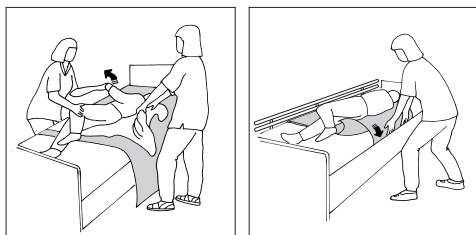

Dra brukaren mot ena sidan. Slåta till lakan och vändtäcke.

Drag i lakanet och vänd brukaren till önskad position.

Fäst lakanet under madrassen på båda sidor och fäll upp sängens grindar.

Vändning med TurnSheet, tvådelad (Art nr: 1597)

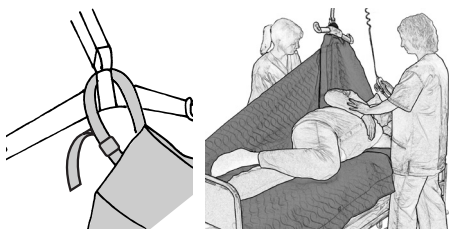

TurnSheets lyftband kopplas på ovanför lyftbygeln på en mobil eller stationär lyft.

Medhjälpare eller grind på sidorna för ökad säkerhet.

Starta vändningen genom att höja lyftbygeln. Medhjälparen som har bäst uppsikt över brukaren manövrerar lyften.

Vänd till önskat läge.

För att brukaren ska hamna mitt på sängen får man justera manuellt genom att föra brukaren mot centrum av sängen under vändningen.

När brukaren är vänd till önskat läge kan kardborrebandet lossas bakom brukaren.

Eftersom TurnSheet nu ger brukaren stöd bakom ryggen kan nedrehygien skötas utan att belasta medhjälparen.

Användning av glidluckor

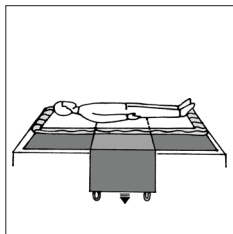
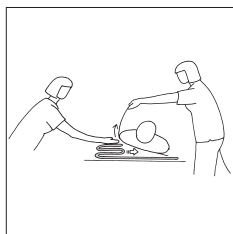
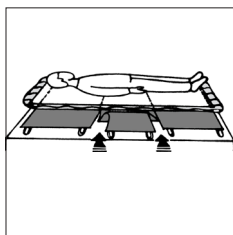
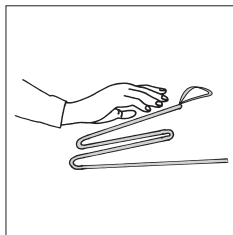

Madrassöverdrag 140 cm/55" har två glidluckor och madrassöverdrag 200 cm/78" tre glidluckor.

Under glidluckorna finns bromsmaterial.

Glidluckorna kan tas bort för att kunna positionera brukaren i sängen. Glidluckan runt stussen kan exempelvis tas bort för att förhindra nedåtglidning då brukaren vill sitta upp i sängen.

Borttagning och placering görs enkelt då glidluckorna viks mot sig själv och glider in under brukaren, tryck nedåt och skjut framåt. Underlättas om en medhjälpare kan luta brukaren lite.

Vid borttagning av glidluckan, vik in den under madrassen för att undvika risken att den hänger ner på golvet.

Material

Polyamid, polyester, micrfiber



Skötselråd

Läs på märketiketten.

60-80° C
140-176° F



Använd inte sköljmedel.

Undvik torktumling för optimal livslängd.

Vid frågor om produkten och dess användning, kontakta din lokala distributör. Se www.directhealthcaregroup.com för en komplett distributörsförteckning.

Produktens förväntade livslängd

Upp till 10 år vid normal användning

For tyngre brukere og brukere som trenger hjelp med å snu seg i sengen.

Å måtte holde sengen i liggende posisjon i en lang periode, er en belastning for både kropp og sjel. Hvis det i tillegg utvikler seg trykksår, blir det enda verre. Ved hjelp av en TurnSheet og en timeplan for hyppig vending blir livet mye enklere for både brukeren og pleieren.

TurnSheet er laget av mikrofiber og Handicares egen avanserte glidemateriale ULF (Ultra Low Friction) med en tynn polstring av polyester.

TurnSheet ligger oppå madrassstrekket med et glatt lavfriksjonsmateriale i midten og ru antisklioverflater på sidene. Det minimerer risikoen for at brukeren glir ut av sengen.



Sikkerhetskontroll

Visuell inspeksjon

Gjør regelmessige funksjonskontroller av produktet. Kontroller alltid etter vask. Kontroller at sømmer og materiale er helt og skadefritt. Kontroller om materialet er utsatt for slitasje eller er blitt bleket. Ved tegn på slitasje skal produktet kasseres.

Friksjonstest

Lav friksjon – Sørg for at overflaten er glatt og glir lett. Sammenlign med et nytt produkt.

Høy friksjon – Kontroller at overflaten er ru og hindrer at forflytningshjelpemiddelet beveger seg. Sammenlign med et nytt produkt.

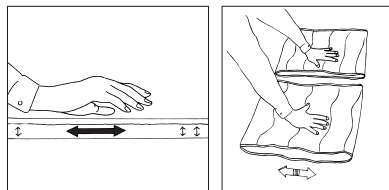

Les alltid brugsvejledningen

Les alltid brugsvejledningen for alle hjelpemidler som benyttes i en forflytning.

Oppbevar brugsvejledningen tilgjengelig for brukere av produktet.

Sjekk at du alltid har rett versjon av brugsvejledningen tilgjengelig.

De siste versjonene kan du laste ned fra vår hjemmeside: www.directhealthcaregroup.com



Viktig informasjon



Observer risiko for utglidning. Velg en madrass som er bred nok, slik at det finnes nok plass på kantene til den bremsende delen på madrassstrekket.

La aldri brukeren være alene uten å sette opp sengegrindene.

Brett glideluken inn under madrassen.

Placering

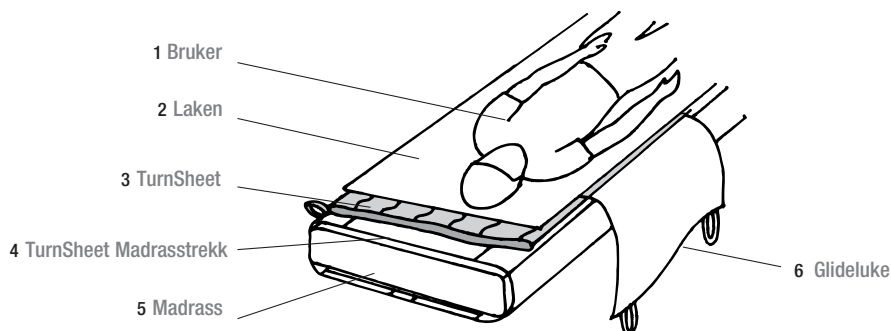

TurnSheet plasseres og res i sengen i den rekkefølgen som vises over. Madrasstrekket festes enkelt rundt madrassen med borrelåsbåndene. Vendeteppet plasseres oppå så glidematerialene ligger mot hverandre.

Vending med TurnSheet

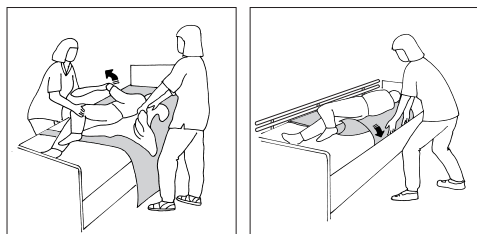

Trekk brukeren mot den ene siden. Jevn ut laken og vendeteppet og gjør underlaget plant. Trekk i lakenet og vend brukeren i ønsket posisjon.

Fest lakenet under madrassen på begge sider og sett opp sengegrindene.

Vending med TurnSheet (Art nr: 1597)

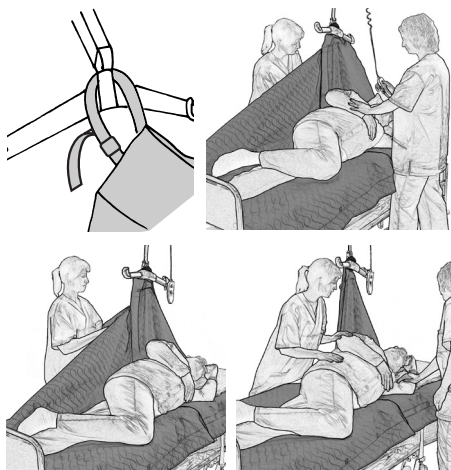

TurnSheet monteres på løftebøylen på en mobil eller stasjonær løfter.

For økt sikkerhet bør det være en medhjelper eller sengegrind ved siden av sengen.

Start vendingen ved å heve løftebøylen. Medhjelperen som har best oppsyn over brukeren manøvrerer løfteren. Vend til ønsket leie.

For at brukeren skal havne midt i sengen, justerer man manuelt ved å føre brukeren mot sentrum av sengen under vendingen.

Når brukeren er lagt i ønsket leie kan borrelåsbåndene løsnes bak brukeren.

Siden TurnSheet nå gir brukeren støtte bak ryggen, kan intimhygiene utføres uten belastning for medhjelperen.

Bruk av glideluker

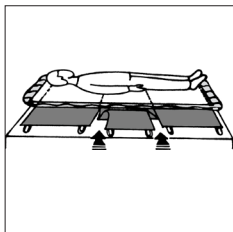
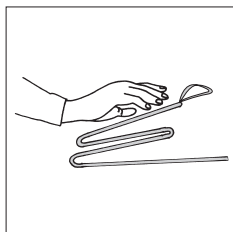

Madrassöverdrag 140 cm/55" har to glideluker og madrassöverdrag 200 cm/78" har tre glideluker. Under glidelukene finnes det bremsemateriale. Glidelukene kan fjernes for å posisjonere brukeren i sengen. Glideluken rundt setet kan for eksempel fjernes for å forhindre nedglidning i seng om brukeren vil sitte med hevet sengerygg i sengen.

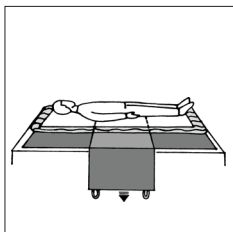
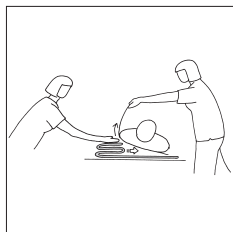

Fjerning og plassering utføres enkelt siden glidelukene vikles mot seg selv og glir inn under brukeren. Trykk ned og skyv frem. Dette forenkles ytterligere ved at en medhjelper kan bøye frem brukeren en smule.

Når man fjerner glideluken, kan den brettes inn under madrassen for å unngå risikoen at noen snubler i den når den henger ned mot gulvet.

Materiale

Polyamid, polyester, microfiber



Vedlikeholdsråd

Les på produktetiketten.



Bruk ikke skyllemiddel.

Unngå tørketrommel for lengre levetid.

Ved spørsmål om produkter og bruken av disse, kontakt din lokale distributør. Se www.directhealthcaregroup.com for en komplett distributørliste.

Forventet levetid

Opptil 10 år ved normal bruk.

Til tunge brugere og brugere, som har brug for hjælp til vendinger i sengen. Det er anstrengende både for krop og sjæl at være henvist til en liggende stilling i længere tid. Endnu værre bliver det, hvis der opstår tryksår. Ved hjælp af et skema med hyppige vendinger og TurnSheet bliver livet meget lettere, både for bruger og hjælper.

TurnSheet er fremstillet af mikrofiber og Handicares unikke glidemateriale ULF (Ultra Low Friction) med en tynd vattering af polyester.

TurnSheet placeres ovenpå et madrasovertræk, MattressCover, som er glat (lav friktion) på midten, og som har en antiskrid-overflade (høj friktion) på siderne. Dette minimerer risikoen for, at brugeren glider ud af sengen.



Sikkerhedskontrol

Visuel inspektion

Foretag regelmæssige funktionskontroller af hjælpemidlet. Kontroller altid efter vask. Kontroller, at sømme og materiale er helt og ikke udviser tegn på beskadigelse. Kontroller, om materialet er udsat for slitage eller er bleget. Ved tegn på slitage skal produktet kasseres.

Friktionstest

Lav friktion – Kontroller, at overfladen er glat og glider let. Sammenlign med et nyt produkt!

Høj friktion – Kontroller, at overfladen er ru og bremser effektivt. Sammenlign med et nyt produkt!

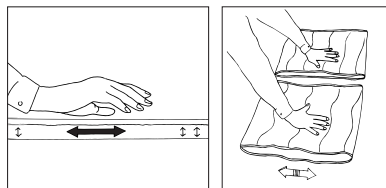

Læs altid brugsvejledningen

Læs altid brugsvejledningen for alle hjælpemidler, som anvendes ved en forflytning.

Opbevar brugsvejledningen tilgængeligt for brugere af produktet.

Sørg for, at du altid har den korrekte version af brugsvejledningen.

Den seneste version kan downloades fra vores hjemmeside www.directhealthcaregroup.com.



Vigtige oplysninger



Bemærk udglidningsrisikoen. Vær omhyggelig med, at madrassen er så bred, at der er skridsikkert materiale på begge kanter af madrascoveret.

Efterlad ikke brugeren alene, uden at slå sengehestene op.

Fold glidesektionen ind under madrassen.

Placering

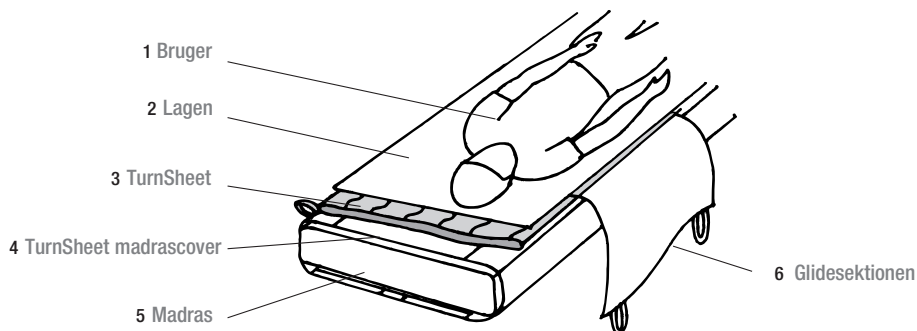

TurnSheet placeres i sengen, når den redes, i den rækkefølge, der vises ovenfor.

Madrascoveret fastgøres omkring madrassen med velcrobåndene.

Vendelagenet placeres ovenpå, så glidematerialerne ligger mod hinanden.

Vending med TurnSheet

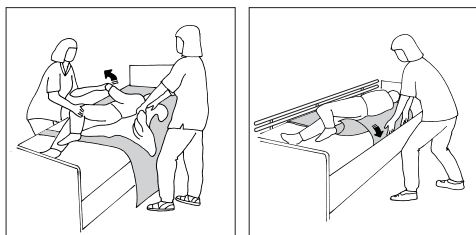

Træk brugeren til den ene side. Glat lagen og vendelagen ud. Træk i lagenet, og vend patienten til den ønskede position.

Fastgør lagenet under madrassen på begge sider, og slå sengehestene op.

Vending med TurnSheet, delelige (1597)

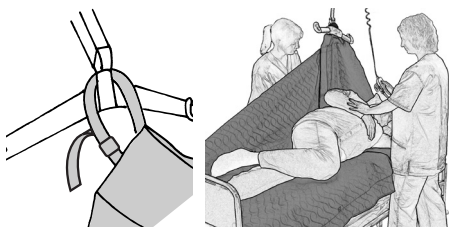

TopSheet kobles på ovenover løfteøjet på en mobil eller stationær løfter.

Hjælper eller sengehest på siderne for øget sikkerhed.

Påbegynd vendingen ved at hæve løfteøjet. Den hjælper, der har bedst overblik over brugeren, manøvrerer løfteren. Vend til ønsket leje.

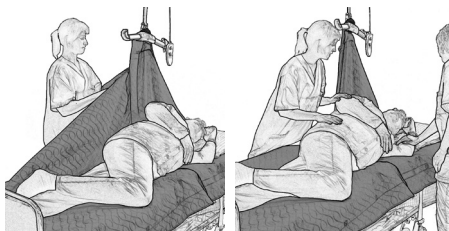

For at brugeren skal have midt på sengen, må man justere manuelt ved at føre brugeren mod midten af sengen under vendingen.

Når brugeren er vendt til ønsket leje, kan velcrobåndet løsnes bag brugeren.

Eftersom TopSheet nu giver brugeren støtte bag ryggen, ryggen kan nedre hygiejne udføres, uden at belaste hjælperen.

Anvendelse af glidesektioner

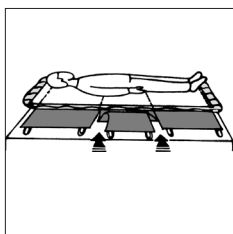
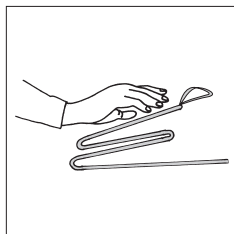

Madrasovertræk 140 cm/55" har to glidesektioner, og madrasovertræk 200 cm/78" tre glidesektioner. Under glidesektionerne findes et bremsemateriale. Glidesektionerne kan fjernes for at kunne positionere brugeren i sengen. Glidesektionen omkring bagdelen kan f.eks. fjernes for at hindre, at brugeren glider ned i sengen, når han/hun vil sidde op.

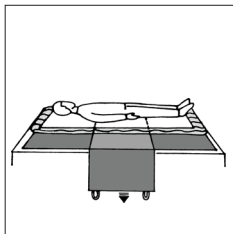
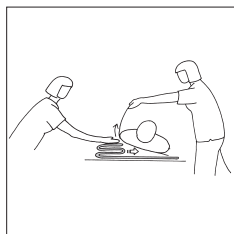

Fjernelse og placering er enkelt, da glidesektionerne foldes ind under madrasen og glider ind under brugeren, tryk nedad og skub fremad. Gøres endnu lettere, hvis en hjælper kan læne brugeren en smule.

Ved bortfjernelse af glidesektionen foldes det ind under madrasen for at undgå risikoen for, at det hænger ned på gulvet.

Materiale

Polyamid, polyester, microfiber



Rengøringsvejledning

Læs på mærkaten.



Anvend ikke skyllemiddel.

Undgå tørrerotumbling for øget levetid.

Ved spørgsmål om produkterne og deres anvendelse, kontakt din lokale forhandler.

Se www.directhealthcaregroup.com for en komplet forhandlerliste.

Forventet levetid

Op til 10 år ved normal brug

Painaville käyttäjille ja käyttäjille, jotka tarvitsevat apua sängyssä kääntymiseen.

Pitkäaikainen makuuasennossa oleminen rasittaa sekä kehoa että mieltä. Mahdollisten painehaavojen muodostuminen pahentaa tilannetta entisestään. TurnSheetillä säännöllisen kääntöaikataulun mukaisesti tehtävät käännöt helpottavat paljon sekä käyttäjän että hoitajan elämää.

TurnSheet on valmistettu mikrokuidusta ja Handicaren omasta edistyksellisestä liukumateriaalista ULF:stä (Ultra Low Friction) ja varustettu ohuella polyesteripehmusteella.

TurnSheet asetetaan patjan päälliselle, jonka keskellä on sileä, pienikitkainen materiaali ja sivuilla karheat luistonestopinnat. Tämä vähentää vaaraa, että käyttäjä liukuu alas sängystä.



Varmista turvallisuus

Silmämääräinen tarkastus

Tarkasta apuvälineen kunto ja toimivuus säännöllisin väliajoin. Tarkasta tuote aina pesun jälkeen. Varmista, että saumat ja materiaali ovat ehjät. Varmista, ettei materiaali ole kulunut tai haalistunut. Mikäli tuotteessa havaitaan merkkejä kulumisesta, se on vaihdettava uuteen.

Kitkatesti

Pieni kitka – Varmista, että pinta on sileä ja luistaa helposti. Vertaa uuteen tuotteeseen.

Suuri kitka – Varmista, että pinta on karhea ja pitää siirtoapuvälineen paikallaan. Vertaa uuteen tuotteeseen.

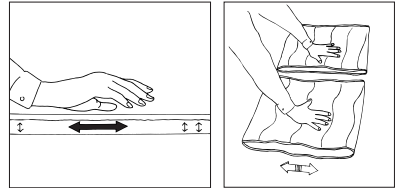

Lue aina käyttöohje

Lue aina kaikkien siirrossa käytettävien apuvälineiden käyttöohjeet.

Säilytä käyttöohje tuotteen käyttäjien saatavilla.

Varmista aina, että sinulla on käyttöohjeen uusin versio.

Sen voi ladata kotisivuiltamme www.directhealthcaregroup.com.



Tärkeää tietoa



Varo, ettei potilas pääse liukumaan alas sängystä. Varmista, että patja on niin leveä, että patjan päällisen molemmissa reunoissa on kitkapintaa.

Älä jätä potilasta yksin nostamatta ensin sängyn kaiteita ylös.

Työnnä liukukaistale patjan alle.

Sijoittaminen

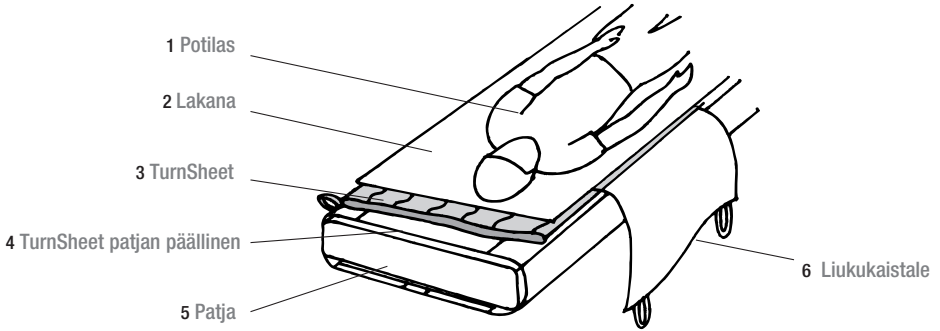

TurnSheet asetetaan ja sijataan sängkyyn edellä kuvatussa järjestyksessä.

Patjan päällinen kiinnitetään patjan ympärille tarranauhoilla.

Kääntöpeite sijoitetaan ylimmäksi niin, että liukupinnat tulevat toisiaan vasten.

Kääntäminen käsin TurnSheetin avulla

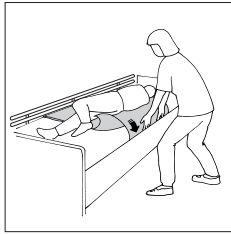
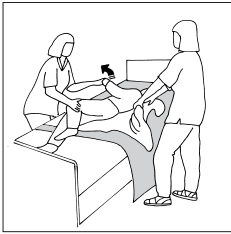

Vedä potilas sängyn toiselle puolelle. Tasoita lakana ja kääntöpeite. Vedä lakanasta ja käännä potilas haluttuun asentoon.

Työnnä lakana patjan alle molemmilta puolilta ja nosta sängyn kaiteet ylös.

Kääntäminen TurnSheetillä, kaksiosainen

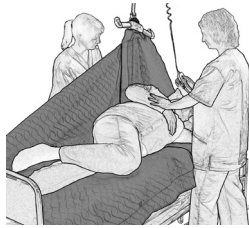
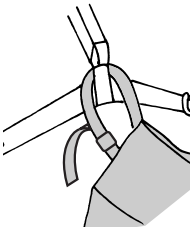

TurnSheetin ripustuslenkki kiinnitetään siirrettävän tai kiinteän nostimen nostokaareen.

Jos sängyn kaiteita ei käytetä, yhden hoitajan on seisottava sängyn vierellä turvallisuuden varmistamiseksi.

Aloita kääntö nostamalla nostokaarta. Potilaan parhaiten näkevä hoitaja käyttää nostinta.

Käännä potilas haluttuun asentoon.

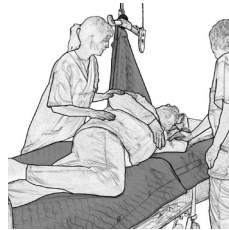
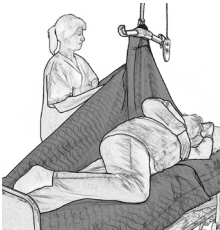

Potilaan asettamiseksi keskelle sängyä häntä on tarvittaessa ohjailtava käsin käännön aikana.

Kun potilas on käännetty haluttuun asentoon, voidaan tarranauha irrottaa potilaan takaa.

Koska TurnSheet tukee nyt potilaan selkää, hoitaja voi nyt rauhassa keskittyä potilaan hygienian hoitamiseen.

Liukukaistaleiden käyttäminen

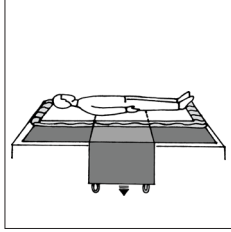
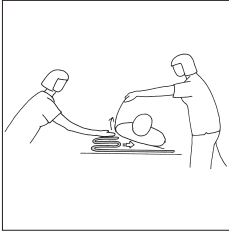
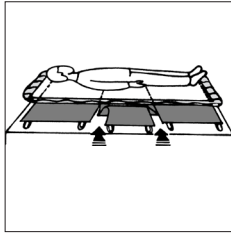
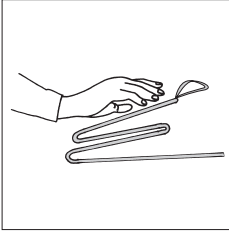

Pituudeltaan 140 cm:n/55" patjan päällisessä on kaksi ja 200 cm:n/78" patjan päällisessä kolme liukukaistaletta.

Liukukaistaleissa on alla kitkapinta.

Liukukaistaleet voidaan irrottaa, jolloin potilas voidaan sijoittaa oikeaan asentoon sängyssä. Esimerkiksi lonkkien ympärillä oleva liukukaistale voidaan irrottaa, ettei potilas luista alas sängystä yrittäessään nousta istumaan.

Liukukaistaleen sijoittaminen ja irrottaminen on helppoa taivuttamalla kaistale niin, että se liukuu potilaan alta. Paina alaspäin ja työnnä eteenpäin. Tämä on helpompi tehdä, jos toinen hoitajista kallistaa hieman potilasta.

Taita irrotettu liukukaistale patjan alle, ettei se jää roikkumaan lattialle.

Materiaalit

Polyamidi, polyesteri, mikrokuitu



Hoito-ohje

Lue tuotteen etiketistä.



Älä käytä huuhteluinetta.

Pidentääksesi nostoliinan käyttöikää vältä kuivausrummun käyttöä.

Ota yhteys paikalliseen jälleenmyyjäsi, jos haluat lisätietoa tuotteesta ja sen käytöstä. Katso osoitteesta www.directhealthcaregroup.com täydellinen luettelo jälleenmyyjistä.

Odotettu käyttöikä

Jopa 10 vuotta normaalkäytössä

Für Schwergewichtige und Pflegebedürftige, die bei Positionsänderungen im Bett Hilfe benötigen. Lange Bettlägerigkeit belastet Körper und Seele. Ganz schlimm wird es, wenn Druckgeschwüre entstehen. Mithilfe eines Lagerungsplans mit häufigem Positionswechsel in Verbindung mit TurnSheet wird das Leben des Pflegebedürftigen und die Arbeit des Pflegepersonals wesentlich erleichtert.

TurnSheet besteht aus Mikrofasern und dem einzigartigen Handicare Gleitmaterial ULF (Ultra Low Friction) mit einer dünnen Wattierung aus Polyesterfasern.

TurnSheet dient als Auflage auf einen speziell entwickelten Matratzenbezug, Mattress cover, der durch eine glatte Oberfläche in der Mitte und rutschhemmende Partien an den Seiten gekennzeichnet ist. Diese Seitenpartien reduzieren das Risiko für den Pflegebedürftigen, aus dem Bett zu rutschen.



Sicherheitsprüfung

Sichtprüfung

Unterziehen Sie das Hilfsmittel regelmäßigen Sicherheitsprüfungen. Prüfen Sie es nach jeder Wäsche. Prüfen Sie Nähte und Material auf Unversehrtheit. Vergewissern Sie sich, dass das Material weder verschlissen noch ausgebleicht ist. Bei Anzeichen von Verschleiß ist das Produkt zu entsorgen.

Reibungsprüfung

Prüfen Sie TurnSheet auf gute Gleitfähigkeit durch Hin- und Herbewegen der Stoffschichten aneinander. Vergleichen Sie, wenn möglich, mit einem neuen Produkt. Prüfen Sie das rutschhemmende Material auf gleiche Art und Weise. Vergewissern Sie sich, dass die Oberfläche sich rau anfühlt und das Verrutschen wie bisher effektiv hemmt.

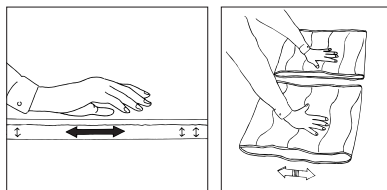

Lesen Sie stets die Gebrauchsanweisung

Lesen Sie unbedingt die entsprechenden Gebrauchsanweisungen für sämtliche beim Transfer des Pflegebedürftigen verwendeten Hilfsmittel. Bewahren Sie die Gebrauchsanweisung so auf, dass sie der Anwender des Produkts rasch zur Hand hat. Vergewissern Sie sich, dass Sie stets über die aktuellste Version der Gebrauchsanweisung verfügen. Die aktuellste Version steht auf unserer Website www.directhealthcaregroup.com zum Download bereit.



Wichtige Hinweise



Beachten Sie die Gefahr des Herausrutschens. Vergewissern Sie sich, dass die Matratze so breit ist, dass rutschhemmendes Material beide Längsseiten des Matratzenbezugs bedeckt. Klappen Sie immer die Seitengitter des Bettes hoch, wenn Sie den Pflegebedürftigen unbeaufsichtigt lassen. Schieben Sie die Laschen unter die Matratze.

Positionierung des Hilfsmittels

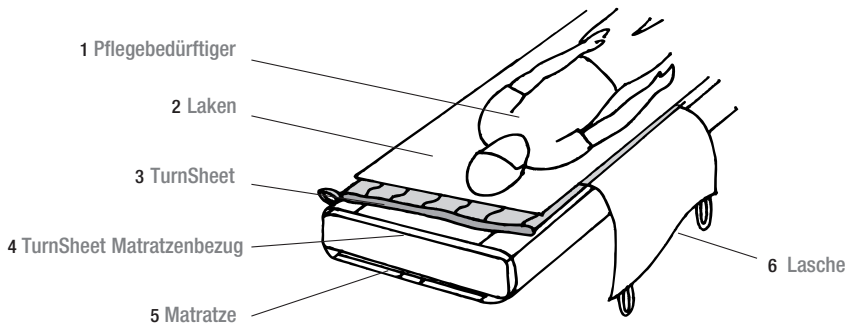

TurnSheet wird in der oben gezeigten Reihenfolge positioniert und auf dem Bett zurechtgelegt.

Befestigen Sie den Matratzenbezug an der Matratze mittels den mit Klettverschluss versehenen Gummibändern. Legen Sie die Gleitdecke so auf die Matratze, dass die Gleitflächen aufeinander liegen.

Manuelles Drehen mit TurnSheet

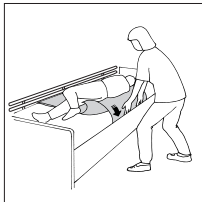
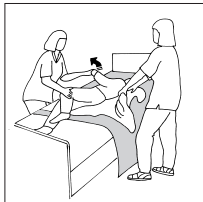

Drehen Sie den Pflegebedürftigen zu einer Seite. Streichen Sie das Laken und die Gleitdecke glatt. Ziehen Sie am Laken und drehen Sie den Pflegebedürftigen in die gewünschte Position.

Stecken Sie das Laken an beiden Seiten unter die Matratze und klappen Sie das Bettgitter hoch.

Drehen mit TurnSheet, zweiseitig (Art.-Nr. 1597)

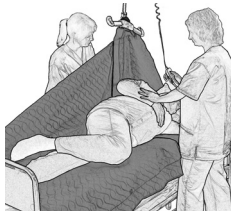
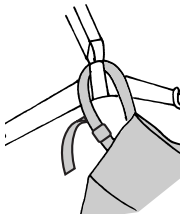

Befestigen Sie die Hebeschleife am TurnSheet oberhalb des Hehebügels eines mobilen oder stationären Lifters.

Sichern Sie die Bettseiten durch ein Bettgitter oder eine Pflegekraft ab.

Beginnen Sie die Drehung durch Anheben des Hehebügels. Die Pflegekraft, die den Pflegebedürftigen am besten beaufsichtigen kann, bedient den Lifter.

Bringen Sie den Pflegebedürftigen in die gewünschte Position.

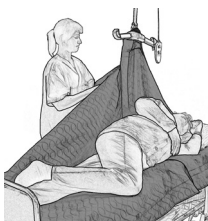

Damit der Pflegebedürftige in der Bettmitte zu liegen kommt, kann es erforderlich sein, bei der Positionierung manuell ein wenig nachzuhelfen.

Wenn sich der Pflegebedürftige in der gewünschten Lage befindet, kann der Klettverschluss hinter dem Rücken des Pflegebedürftigen geöffnet werden.

Das Oberteil von TurnSheet dient dem Pflegebedürftigen nun als Rückenstütze. Somit kann die Intimpflege ohne Belastung der Pflegekraft erfolgen.

Verwendung der Laschen

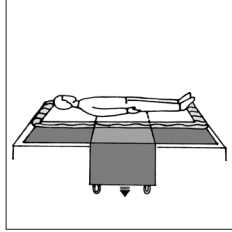
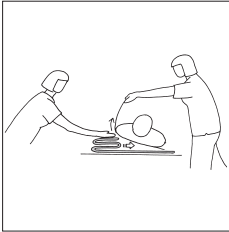
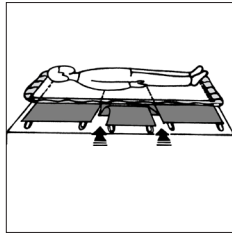
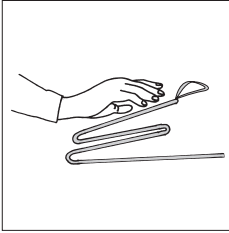

Der Matratzenbezug 140 cm hat zwei und der Matratzenbezug 200 cm hat drei Laschen.

Unter den Laschen befindet sich die Antirutschfläche. Zum Positionieren des Pflegebedürftigen im Bett werden die Laschen zur Seite umgelegt und damit die Antirutschfläche freigelegt. Wenn beispielsweise die Lasche unter der Hüfte zur Seite umgelegt wird, kann der Pflegebedürftige nicht mehr beim Aufrichten zum Sitzen im Bett nach unten Rutschen.

Vorgehen zum Umliegen bzw. Positionieren der Laschen: Falten Sie die Lasche auf sich selbst und schieben Sie die Lasche unter den Pflegebedürftigen, indem Sie die Lasche gleichzeitig nach vorne und nach unten in die Matratze drücken. Dies geht leichter, wenn eine andere Pflegekraft den Pflegebedürftigen etwas zur Seite lehnt.

Stecken Sie immer die umgelegte Lasche unter die Matratze, damit sie nicht lose nach unten hängt.

Material

Polyamid, Polyester, Mikrofaser



Pflegeanleitung

Lesen Sie das Produktetikett.



Keinen Weichspüler verwenden.

Für optimale Lebensdauer des Materials nicht im Wäschetrockner trocknen.

Bei Fragen zu den Produkten und ihrer Anwendung wenden Sie sich bitte an Ihren örtlichen Händler. Ein komplettes Händlerverzeichnis finden Sie unter www.directhealthcaregroup.com.

Zu erwartende Lebensdauer

Bis zu 10 Jahre bei normalem Gebrauch

Voor zwaardere zorgvragers en zorgvragers die hulp nodig hebben bij omdraaien in bed.

Gedwongen zijn om gedurende langere tijd een liggende positie in te nemen drukt op lichaam en ziel. Zeker wanneer doorligwonden ontstaan. Een schema voor regelmatig draaien en TurnSheet maken het leven makkelijker voor de zorgvrager en de zorgverlener.

TurnSheet is gemaakt van microvezel en ULF (Ultra Low Friction), het eigen glijmateriaal van Handicare, met een dunne voering van polyester.

TurnSheet ligt boven op een dekmatrix met zacht, wrijvingsarm materiaal in het midden en ruw antislip aan de zijkanten. Hiermee wordt voorkomen dat de zorgvrager uit bed glijdt.



Veiligheidscontrole

Visuele inspectie

Controleer de toestand en het functioneren van het hulpmiddel regelmatig. Inspecteer het product altijd na het wassen. Controleer of de naden en het materiaal niet beschadigd zijn. Controleer of de stof niet versleten of vervaald is. Als er tekenen van slijtage zijn, mag het product niet meer gebruikt worden.

Wrijving

Test de glijdende werking van TurnSheet door deze te rollen en te voelen hoe gemakkelijk deze glijdt.

Vergelijk het indien mogelijk met een nieuw product.

Test het frictiemateriaal op dezelfde manier. Controleer of het oppervlak ruw is en nog wrijving geeft.

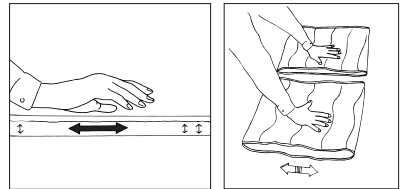

Lees altijd de handleiding

Lees de instructies voor alle bij verplaatsingen gebruikte hulpmaterialen.

Bewaar de handleiding zodat deze voor gebruikers van het product bij de hand is.

Zorg dat u altijd beschikt over de juiste versie van de handleiding.

U kunt de recentste versies van handleidingen downloaden van onze website, www.directhealthcaregroup.com.



Belangrijke informatie



Denk eraan dat het risico bestaat dat de zorgvrager uit bed glijdt. Zorg dat het matras breed genoeg is, zodat er antislipmateriaal zit aan beide kanten van het dekmatrix.

Laat de zorgvrager nooit zonder toezicht zonder eerst de zijhekken omhoog te zetten.

Stop het glijvlak onder het matras.

Plaatsen

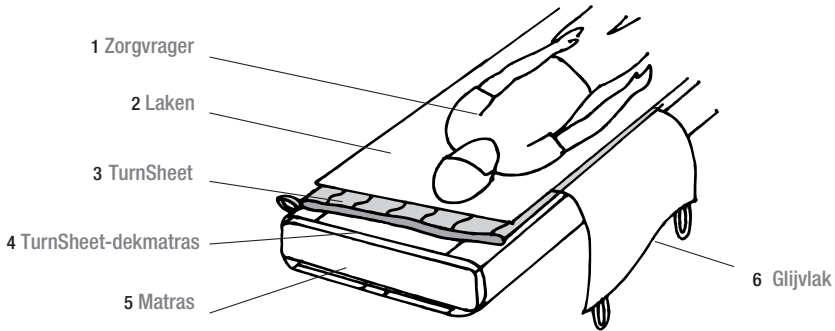

TurnSheet wordt in de hierboven beschreven volgorde op het bed gelegd.

Het dekmatras wordt aan het matras vastgezet met klittenband.

De draaimat wordt erbovenop geplaatst met de glijoppervlakken naar elkaar toe.

Draaien met TurnSheet

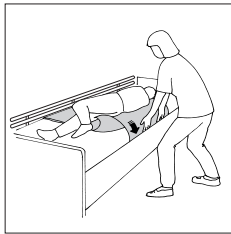
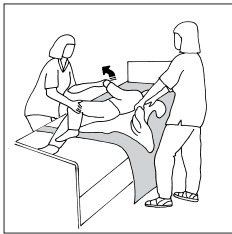

Trek de zorgvrager naar één kant van het bed. Strijk het laken en de draaimat glad.

Trek aan het laken en draai de zorgvrager in de gewenste positie. Stop het laken in aan beide kanten van het matras en zet de zijhekken omhoog.

Draaien met TurnSheet, deelbaar (1597)

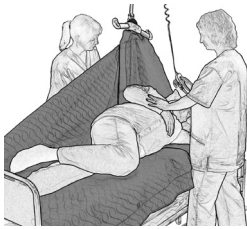
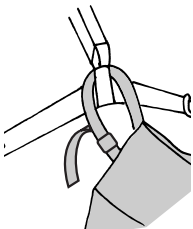

De ophanglus van TurnSheet wordt bevestigd bovenaan het tiljuk van een mobiele lift of plafondlift.

Als de zijhekken van het bed niet gebruikt worden, moet een zorgverlener naast het bed staan om de veiligheid te garanderen.

Begin het draaien door het tiljuk omhoog te brengen. De zorgverlener met het beste zicht op de zorgvrager bedient de lift. Draai de zorgvrager in de gewenste positie.

Om te zorgen dat de zorgvrager bij de herpositionering in het midden van het bed blijft liggen, is het tijdens het draaien misschien nodig om handmatige aanpassingen te doen.

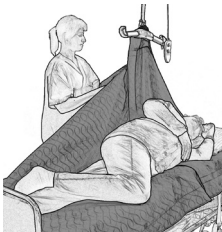

Wanneer de zorgvrager in de gewenste positie gedraaid is, kan het klittenband achter de zorgvrager losgemaakt worden. Aangezien de TurnSheet nu de rug van de zorgvrager ondersteunt, heeft de zorgverlener de handen vrij voor de hygiëne van de zorgvrager.

De glijvlakken gebruiken

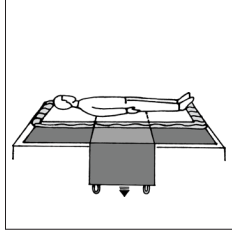
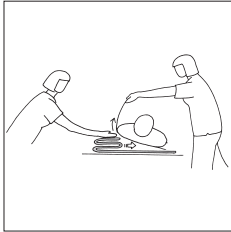
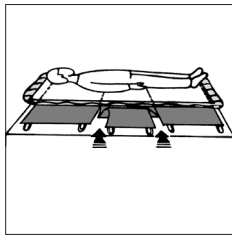
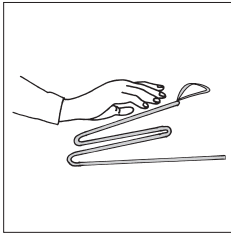

De dekmatras 140cm/55" heeft twee glijvlakken, de dekmatras 200cm/78" heeft er drie.

Er zit frictiemateriaal onder de glijvlakken.

De glijvlakken kunnen worden verwijderd om de zorgvrager in bed te positioneren. Het glijvlakken bij de heupen kan bijvoorbeeld verwijderd worden om te voorkomen dat de zorgvrager omlaag glijdt wanneer hij/zij rechtop probeert te zitten.

Het plaatsen en verwijderen van de glijvlakken is gemakkelijk, aangezien het glijvlakken op zichzelf gevouwen kan worden en onder de zorgvrager geschoven wordt. Duw omlaag en trek naar voren. Dit gaat gemakkelijker als één zorgverlener de zorgvrager wat kan kantelen.

Stop het glijvlakken na het verwijderen onder het matras zodat het niet op de grond hangt.

Materiaal

Polyamide, polyester, microvezel



Onderhoud van het product

Lees het productlabel.



Gebruik geen wasverzachters.

Niet in de droger drogen om de levensduur van het product te verlengen.

Neem contact op met uw plaatselijke leverancier als u vragen heeft over het product en het gebruik ervan. Zie www.directhealthcaregroup.com voor een volledige lijst met leveranciers.

Verwachte levensduur product

Tot 10 jaar bij normaal gebruik

Pour les utilisateurs en surpoids et ceux qui ont besoin d'aide pour se retourner sur leur lit. Il est pénible aussi bien physiquement que psychiquement d'être obligé de rester en position assise pendant une période prolongée. Et ceci est encore pire si des escarres se forment. La situation, pour l'utilisateur comme pour l'assistant, s'améliore grandement si l'on fait appel à un schéma de retournement fréquent et si l'on utilise TurnSheet.

TurnSheet est fabriqué à partir de microfibres et du matériau de glissement unique ULF (Ultra Low Friction = friction ultrabasse) de Handicare, avec rembourrage mince en polyester.

TurnSheet se place sur un dessus de matelas, Mattress Cover, qui est lisse (friction basse) au milieu et comporte une surface antiglissement (friction élevée) sur les côtés. Ceci réduit au maximum le risque que l'utilisateur glisse de son lit.



Contrôle de sécurité

Inspection visuelle

Effectuer des inspections régulières de l'auxiliaire. Toujours contrôler après un lavage. Vérifier que les coutures et les matériaux sont intacts et non endommagés. Vérifier si le matériau est usé ou pali. S'il présente des signes d'usure, le produit doit être mis au rebut.

Test de friction

Tester l'effet de glissement de TurnSheet en le roulant, en observant s'il glisse facilement. Si possible, comparer avec un produit neuf.

Tester la matière freinante de la même manière, en vérifiant que la surface est rugueuse et freine comme avant.

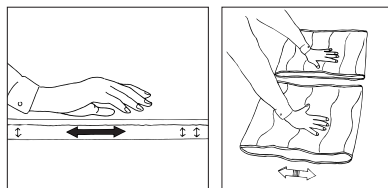

Toujours lire le manuel utilisateur

Toujours lire les manuels de tous les auxiliaires utilisés lors d'un transfert de utilisateur.

Conserver le manuel pour qu'il soit accessible aux utilisateurs du produit.

Veiller à toujours disposer de la version correcte du manuel.

La version la plus récente peut être téléchargée sur notre site Internet: www.directhealthcaregroup.com.



Informations importantes



Faire attention au risque de glissement et de chute du lit. Veiller à ce que le matelas soit assez large pour qu'il y ait de la matière antidérapante des deux côtés du dessus de matelas.

Ne pas laisser l'utilisateur seul sans remettre en place les grilles de sécurité.

Replier le drap de glissement sous le matelas.

Mise en place

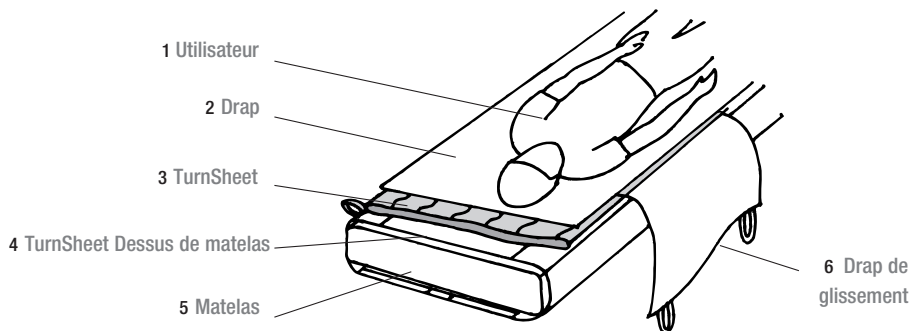

TurnSheet se pose et se met en place dans le lit dans l'ordre indiqué ci-dessus.

Maintenir en place le dessus de matelas autour du matelas à l'aide des scratches.

La couverture de retournement se place par-dessus, de sorte que les matières glissantes se recouvrent mutuellement.

Retournement effectué avec TurnSheet

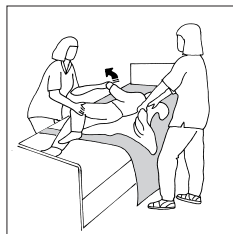

Tirer le utilisateur sur un côté. Mettre à plat le drap et la couverture de retournement. Tirer le drap et retourner le utilisateur pour le mettre dans la position souhaitée.

Fixer le drap sous le matelas des deux côtés et relever les grilles de protection du lit.

Retournement effectué avec TurnSheet, divisible (1597)

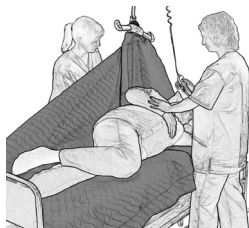
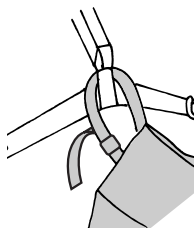

TurnSheet se raccorde au-dessus de l'étrier de levage d'un auxiliaire de levage mobile ou stationnaire.

Pour plus de sécurité, utiliser une grille ou faire appel à un assistant. Commencer le retournement en soulevant l'étrier de levage. L'assistant qui a le meilleur contrôle sur l'utilisateur manœuvre l'auxiliaire de levage. Effectuer le retournement jusqu'à la position voulue. Pour que l'utilisateur soit positionné juste au milieu du lit, il faut ajuster manuellement en guidant la personne vers le centre du lit pendant le retournement.

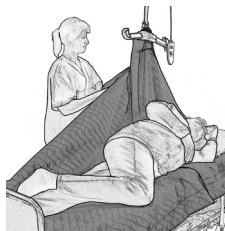

Une fois que l'utilisateur est retourné sur la position souhaitée, la sangle scratch peut être libérée derrière l'utilisateur.

Puisque TurnSheet fournit maintenant un appui derrière le dos de l'utilisateur, l'hygiène intime peut être assurée sans exercer de contrainte pour l'assistant.

Utilisation des poches de glissement

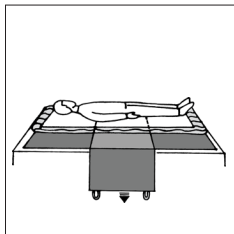
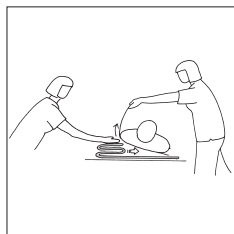
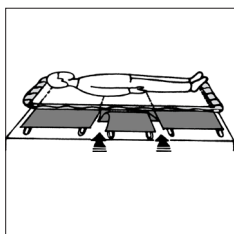
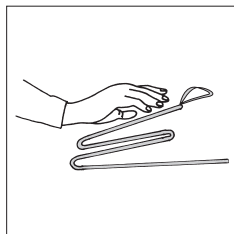

Le modèle dessus de matelas de 140 cm a deux poches de glissement et le 200 en a trois. Sous les poches de glissement se trouve la matière freinante.

Les poches de glissement peuvent être retirées pour permettre de positionner l'utilisateur dans le lit. Le drap de glissement autour du postérieur peut être retiré pour empêcher à l'utilisateur de glisser vers le bas du lit quand il veut s'asseoir.

Les poches de glissement se mettent en place et s'enlèvent facilement, en les repliant l'une sur l'autre et en les faisant glisser sous l'utilisateur, puis en pressant vers le bas et en faisant glisser vers l'avant. Ceci est plus facile si un assistant peut incliner légèrement l'utilisateur.

Pour retirer le drap de glissement, le replier sous le matelas pour éviter le risque de le laisser pendre vers le sol.

Matériaux

Polyamide, le polyester, microfibre



Conseils d'entretien

Lire l'étiquette de marquage.



Ne pas utiliser de produit de rinçage adoucissant. Éviter le sèche-linge pour augmenter la longévité du produit.

Si vous avez des questions sur le produit et son utilisation, veuillez contacter votre distributeur local. Prière de consulter le site www.directhealthcaregroup.com pour la liste complète des distributeurs.

Durée de vie estimée de produit

Jusqu'à 10 ans en utilisation normale

Prodotto destinato agli utenti con corporatura più robusta o che necessitano di aiuto per girarsi sul letto. La permanenza prolungata in posizione sdraiata rappresenta un disagio sia a livello fisico che psicologico, che può accentuarsi ulteriormente in caso di piaghe da decubito. L'utilizzo di TurnSheet e cambi di posizione più frequenti sul letto possono semplificare considerevolmente la vita sia dell'utente che dell'assistente.

TurnSheet è realizzato in microfibra e ULF (Ultra Low Friction), il materiale di scorrimento avanzato sviluppato da Handicare, con una sottile imbottitura in poliester.

TurnSheet deve essere sistemato sopra il coprimaterasso, con il materiale liscio a basso attrito al centro e le superfici antiscivolo più ruvide ai lati, per ridurre al minimo il rischio di scivolamento dell'utente dal letto.



Controllo di sicurezza

Ispezione visiva

Verificare regolarmente le condizioni e il funzionamento del dispositivo di ausilio. Ispezionare sempre il prodotto dopo il lavaggio. Verificare che le cuciture e il materiale non siano danneggiati. Accertarsi che il tessuto non sia usurato o sbiadito. Qualora presenti segni di usura, il prodotto deve essere gettato.

Test di attrito

Verificare l'attrito di TurnSheet arrotolandolo e osservandone la facilità di scorrimento. Se possibile, confrontarlo con un prodotto nuovo.

Provare il materiale di attrito allo stesso modo. Verificare che la superficie sia ruvida e assicurarsi ancora un buon attrito.

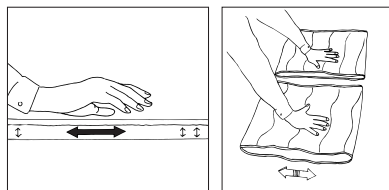

Leggere sempre le istruzioni

Leggere le istruzioni di tutti i dispositivi di ausilio utilizzati per il trasferimento dell'utente.

Conservare le istruzioni in un luogo accessibile agli utenti del prodotto.

Assicurarsi di avere sempre la versione più aggiornata del manuale.

I manuali sono disponibili e scaricabili dal nostro sito internet www.directhealthcaregroup.com.



Informazioni importanti



Prestare attenzione al rischio di scivolamento dell'utente dal letto. Accertarsi che il materasso sia sufficientemente largo, cioè il materiale anti-scivolamento raggiunga entrambi i bordi del coprimaterasso. Non lasciare incustodito il paziente prima di aver sollevato le sponde del letto.

Inserire il pannello scorrevole sotto il materasso.

Posizionamento

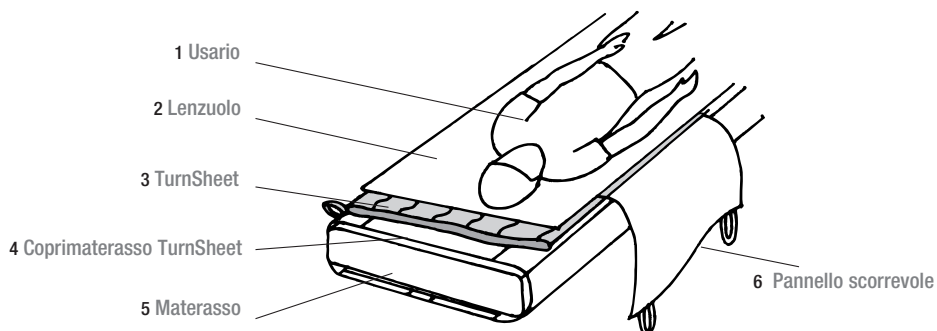

TurnSheet viene posizionato sul letto nell'ordine sopra indicato.

Il coprimaterasso si fissa intorno al materasso per mezzo delle chiusure a Velcro.

La copertura per la rotazione viene posizionata sopra il coprimaterasso, con le rispettive superfici di scorrimento una contro l'altra.

Rotazione manuale con TurnSheet

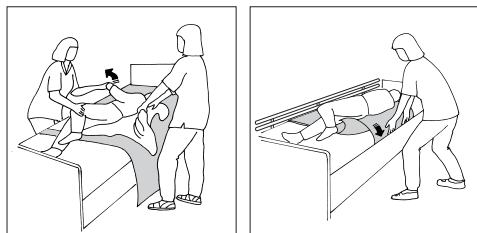

Ruotare il utente tirandolo verso un lato del letto. Lasciare il lenzuolo e la copertura per la rotazione. Tirare il lenzuolo e girare il paziente nella posizione desiderata.

Rimboccare il lenzuolo sotto il materasso e sollevare le sponde del letto.

Rotazione con TurnSheet in due parti

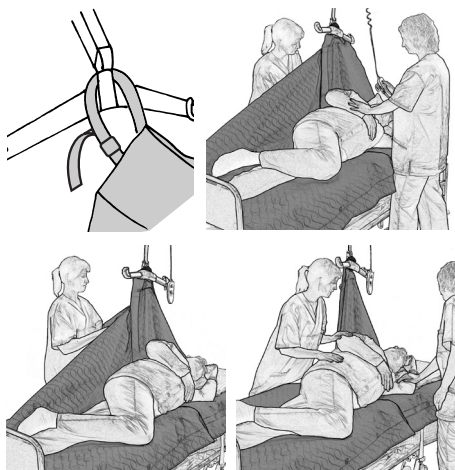

Agganciare l'occhiello di sospensione di TurnSheet sopra il bilancino su un sollevatore mobile o sospeso.

Se il letto è senza sponde, un assistente deve restare a lato del letto per una maggiore sicurezza.

Iniziare la rotazione sollevando il bilancino. Il sollevatore deve essere azionato dall'assistente che dispone della visibilità migliore dell'utente.

Ruotare il paziente nella posizione desiderata.

Per assicurare che il paziente sia riposizionato al centro del letto, può essere necessaria una regolazione manuale verso il centro del letto durante la rotazione.

Una volta ruotato il paziente nella posizione desiderata, è possibile allentare la chiusura a Velcro dietro il paziente.

Ora la schiena del paziente è supportata da TurnSheet e l'assistente può quindi occuparsi dell'igiene dell'utente.

Uso dei pannelli scorrevoli

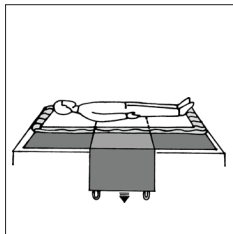
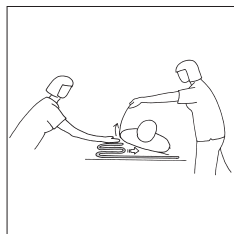
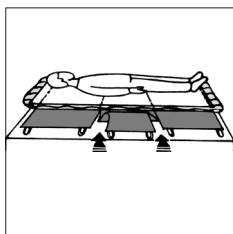
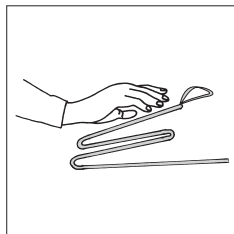

Il coprimaterasso da 140 cm/55" prevede due pannelli scorrevoli, mentre quello da 200 cm/78" ne prevede tre. Sotto i pannelli scorrevoli è presente del materiale di attrito. I pannelli scorrevoli possono essere rimossi per consentire il posizionamento del paziente nel letto. Ad esempio, è possibile rimuovere il pannello scorrevole intorno al bacino per evitare che il paziente scivoli verso il basso nel tentativo di sedersi sul letto.

Il posizionamento e la rimozione dei pannelli scorrevoli sono estremamente facili, è sufficiente ripiegarli e sistemarli sotto il utente. Premere verso il basso e tirare in avanti. L'operazione risulterà più semplice se un assistente può aiutare il utente a ruotare leggermente.

Durante la rimozione dei pannelli scorrevoli, sistemarli sotto il materasso per evitare che tocchino il pavimento.

Materiale

Poliammide, poliestere, microfibra



Cura del prodotto

Leggere l'etichetta del prodotto.



Non utilizzare detergenti.

Per prolungare la durata del materiale, non asciugarlo in asciugatrice.

Contattate il vostro distributore locale per eventuali domande sul prodotto e sul relativo utilizzo.

Per l'elenco completo dei distributori, consultate il sito www.directhealthcaregroup.com.

Durata prevista del prodotto

Fino a 10 anni in condizioni di uso normale

Para usuarios de mayor peso y aquellos que precisan de asistencia para girarse en la cama.

Permanecer postrado en la cama durante un largo periodo implica un importante desgaste tanto para el cuerpo como para el espíritu, lo cual puede verse agravado si surgen lesiones por presión. Con ayuda de un programa de giro frecuente y el TurnSheet, la vida resultará mucho más sencilla tanto para el usuario como para el asistente.

El TurnSheet está fabricado en microfibra y contiene también material de deslizamiento de ultrabaja fricción (ULF) especialmente desarrollado por Handicare, con un fino almohadillado de poliéster.

El TurnSheet se coloca encima del cobertor de colchón con un suave material de baja fricción en la parte central y superficies antideslizantes ásperas en los laterales. Con ello se reduce al mínimo el riesgo de que el usuario pueda resbalarse de la cama.



Revisión de seguridad

Inspección visual

Compruebe periódicamente el estado y funcionamiento del dispositivo de asistencia. Examine siempre el producto tras su lavado. Asegúrese de que las costuras y el material no presenten desperfecto alguno. Asegúrese de que el tejido no esté desgastado o desteñido. Si hay indicios de desgaste, el producto deberá ser desechado.

Prueba de fricción

Pruebe la función deslizante de Turn Sheet enrollándolo y verificando su facilidad de deslizamiento. A ser posible, compare con un producto nuevo.

Compruebe también del mismo modo el material de fricción. Asegúrese de que la superficie sea áspera y que siga generando fricción.

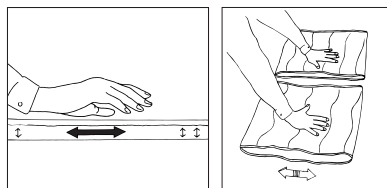

Lea siempre el manual

Lea siempre los manuales de todos los dispositivos de asistencia empleados en los traslados.

Guarde el manual en un lugar accesible a los usuarios del producto.

Asegúrese de disponer siempre de la versión correcta del manual.

Podrá descargar las ediciones más recientes de los manuales en nuestro sitio web: www.directhealthcaregroup.com.



Información importante



Tenga en cuenta que existe el riesgo de que el usuario se resbale de la cama. Asegúrese de que el colchón es lo suficientemente ancho para disponer de material antideslizante sobre ambos bordes del cobertor del colchón. No deje al usuario desatendido sin alzar primero los rieles de la cama.

Sitúe el panel deslizante por debajo del colchón.

Colocación

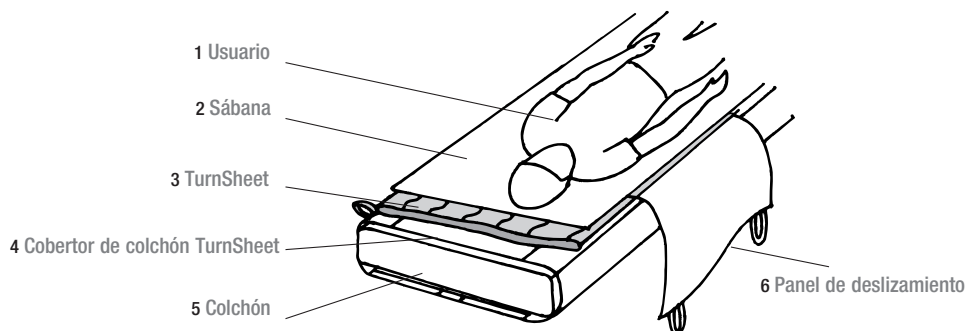

El TurnSheet se sitúa en la cama en el orden descrito más arriba.

El cobertor de colchón se fija con ayuda de cintas de velcro alrededor del colchón.

El cobertor de giro se coloca encima de todo, con las superficies de deslizamiento una frente a otra.

Giro manual con TurnSheet

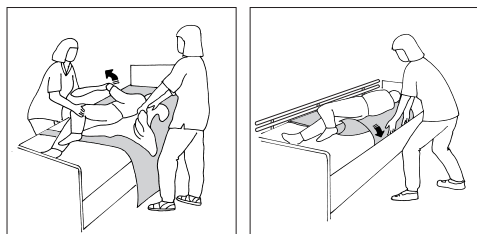

Lleve al usuario a un lado de la cama. Alise la sábana y el cobertor de giro. Tire de la sábana y gire al usuario hasta la posición deseada.

Coloque la sábana bajo ambos lados del colchón y alce los rieles de la cama.

Giro con TurnSheet, dos partes

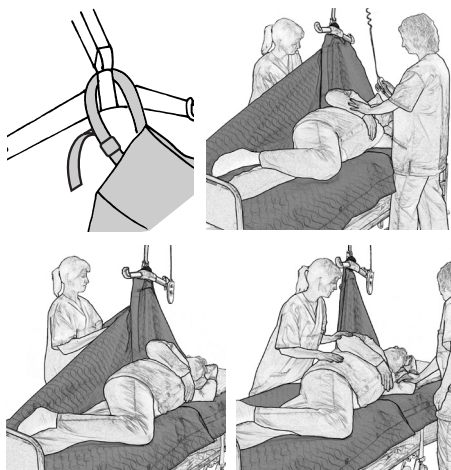

El bucle de suspensión de TurnSheet se engancha sobre la percha en una grúa móvil o elevada.

En caso de no utilizar rieles de cama, deberá situarse un asistente junto a la cama para garantizar la seguridad.

Inicie el giro alzando la percha. Deberá operar la grúa el asistente con una mejor visibilidad del usuario.

Gire al usuario a la posición deseada.

A fin de garantizar el centrado del usuario sobre la cama, pueden requerirse algunos ajustes manuales hacia el centro de la misma.

Una vez girado el usuario a la posición deseada, podrá soltarse la cinta de velcro situada detrás del usuario.

El TurnSheet sujeta ahora la espalda del usuario, por lo que el asistente podrá encargarse de la higiene de este.

Uso de paneles de deslizamiento

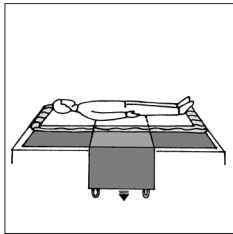
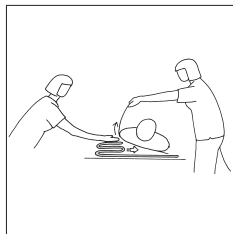
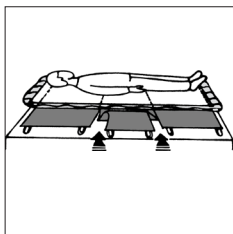
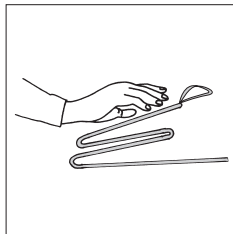

El cobertor de colchón de 140 cm/55" consta de dos paneles de deslizamiento y el de 200 cm/78" de tres. Por debajo de los paneles de deslizamiento se incluye material de fricción.

Los paneles de deslizamiento pueden extraerse para posibilitar la colocación del usuario en la cama. Por ejemplo, el panel deslizante situado en torno a las caderas puede sacarse para evitar que el usuario se resbale hacia abajo al tratar de incorporarse en la cama.

La colocación y extracción de los paneles de deslizamiento resultan sencillas, ya que estos se pliegan sobre sí mismos y se insertan por debajo del usuario. Presione hacia abajo y tire hacia adelante. Esta tarea se verá facilitada si un asistente bascula ligeramente al usuario.

Al sacar el panel deslizante, colóquelo por debajo del colchón para evitar que quede colgando sobre el suelo.

Material

Poliamida, poliéster, microfibra



Cuidado del producto

Consulte la etiqueta del producto.

60-80° C
140-176° F



No utilice detergente.

Evite el secado en secadora para alargar la vida útil del producto.

Contattate il vostro distributore locale per eventuali domande sul prodotto e sul relativo utilizzo.

Per l'elenco completo dei distributori, consultate il sito www.directhealthcaregroup.com.

Durata prevista del prodotto

Fino a 10 anni in condizioni di uso normale









Combination

Art no.	Combination	Size LxW	Bed size
1580	1583+1592	1500 x 2100 mm/ 59 x 82.6"	900 mm/ 35.4"
1590	1593+1592	2100 x 1500 mm/ 82.6 x 59"	900 mm/ 35.4"
1586	1588+1587	2000 x 1500 mm/ 78.7 x 59"	900 mm/ 35.4"

Size & Accessories

Art no.	Productname	Size LxW	Bed size
1592	TurnSheet	2100 x 1500 mm/ 82.6 x 59"	
1588	TurnSheet w. buckles	2000 x 1500 mm/ 78.7 x 59"	
1589	TurnSheet	2000 x 2400 mm/ 78.7 x 94.4"	
1597	TurnSheet, two parts	2000 x 1600 mm/ 78.7 x 62.9"	
1583	Mattress cover	1400 mm / 55.1"	900 mm/ 35.4"
1593	Mattress cover	2000 mm / 78.7"	900 mm/ 35.4"
1594	Mattress cover	2000 mm / 78.7"	1050 mm/41.3"
1595	Mattress cover	2000 mm / 78.7"	1200 mm/47.2"
1587	Mattress cover	2000 mm / 78.7"	900 mm/ 35.4"

Symbols

	This product complies with the requirements of the Medical Device Regulation 2017/745		Visual Inspection
	Medical Device		Read the manual
	Caution		Product Code
	Manufacturer information		Batch Code

SystemRoMedic®

Simple solutions for great results

SystemRoMedic® is the name of Direct Healthcare Group's unique easy transfer concept, the market's widest and most comprehensive range of clever, easy-to-use and safe transfer and lifting aids designed to make life easier, both for the user and for the caregiver. SystemRoMedic® is a complete solution that provides for the majority of patient transfer or manual handling requirements. From the simplest to the most complex scenarios, from the lightest to the heaviest. The concept encompasses assistive devices for four different categories of transfers:

- Transfer, assistive devices for manual transfers of users between two locations.
- Positioning, assistive devices for manual repositioning of users within the same location.
- Support, assistive devices for mobility support e.g., during sit-to-stand or gait training.
- Lifting, assistive devices for manual and mechanical lifting of users.

Improved work environment, improved quality of care and cost savings

The philosophy behind SystemRoMedic® is focused on the prevention and reduction of occupational injuries while allowing users to experience a greater sense of independence and dignity. Through a unique combination of training and a complete range of efficient transfer aids, SystemRoMedic® offers improvement of both work environment and quality of care and, at the same time, achieves significant cost savings.

Always make sure that you have the correct version of the manual

The most recent version of all manuals are available for downloading at/from our website;
www.directhealthcaregroup.com

For questions about the product and its use

Please contact your local Direct Healthcare Group and SystemRoMedic® representative. A complete list of all our partners with their contact details can be found on our website; www.directhealthcaregroup.com.



Direct Healthcare Group Sverige AB
Torshamnsgatan 35,
SE-164 40 Kista, Sweden

Tel: +46 (0)8-557 62 200
info@directhealthcaregroup.com
www.directhealthcaregroup.com

 Medical Device Class I

Medical Device Class I. The product complies with the requirements of the Medical Devices Regulation 2017/745.