

# MiniLift125

SystemRoMedic™



User manual – English

Bruksanvisning – Svenska

Brukermanual – Norsk

Brugsvejledning – Dansk

Käyttöohje – Suomi

Gebrauchsanweisung – Deutsch

Handleiding – Nederlands

Manuel d'utilisation – Français

Manuale utente – Italiano

Manual de usuario – Español



REF

400641434

400641435

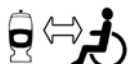

**SWL: 125 kg/275 lbs**

## Table of contents

<b>English</b> .....	4
<b>Svenska</b> .....	16
<b>Norsk</b> .....	28
<b>Dansk</b> .....	40
<b>Suomi</b> .....	52
<b>Deutsch</b> .....	64
<b>Nederlands</b> .....	76
<b>Français</b> .....	88
<b>Italiano</b> .....	100
<b>Español</b> .....	112
<b>Dimensions MiniLift125</b> .....	124
<b>Dimensions MiniLift125, with low legs</b> .....	126

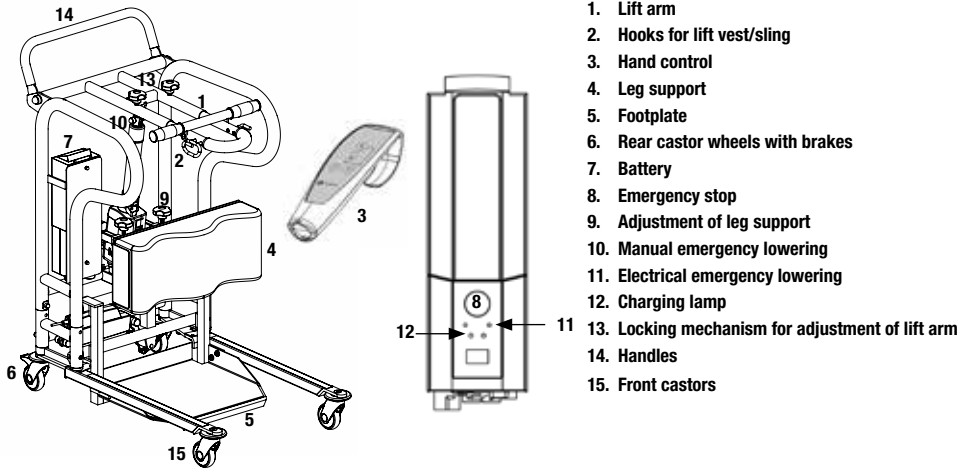

MiniLift125 is a mobile sit-to-stand lift which has been developed to, as gently as possible, assist the user when rising from a sitting to a standing position. When MiniLift125 is combined with the appropriate lifting accessories, the user gets support under the feet, for the front of the lower legs and behind the back, which provides for a safe and secure sit-to-stand procedure. The construction safely moves the user forwards and upwards in a natural movement pattern and, at the same time, the leg muscles and balance is exercised.



## Safety information

### Visual inspection

Inspect lift functions regularly. Check to ensure that material is free from damage.

### Before use

- Make certain the lift is properly assembled.
- Check sling bar connection and safety latch function.
- Check lifting function and base-width adjustment.
- Check to ensure that the actuator is correctly installed.



## Always read the user manual

Always read the user manuals for all assistive devices used during a transfer.

Keep the user manual where it is accessible to users of the product.

Always make sure that you have the right version of the user manual.

The most recent editions of user manuals are available for downloading from our website, [www.handicare.com](http://www.handicare.com).

Under no circumstances may the lift be used by persons who have not received instruction in the operation of the lift.

It is strongly prohibited to modify the original product.

# Assembly of MiniLift125

## Check to ensure that all components are included

Lift motor, control box, battery pack, base with motor, footplate, hand control and cord, manual and charging cable. Screws and screw covers should also be included (see below).

## Assembly

Place the upper section on the lower section and lower it carefully into place (1). Press it fully into place and tighten all four screws. Finally, place the plastic covers over the screws (2).

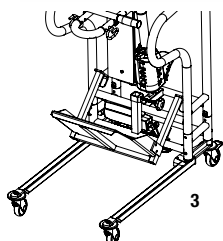
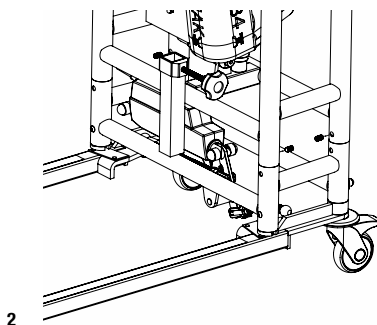
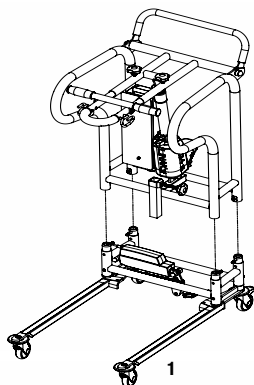

Mount the footplate on the crossbar and then lower it (picture 3).

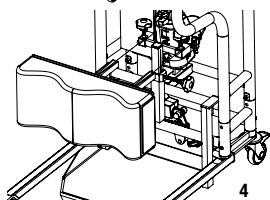

Mount the leg support by inserting the crossbars on the back into the fixtures on the lift (4), and then tighten.

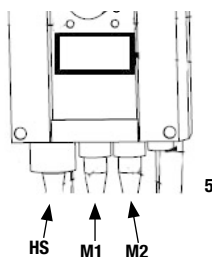

Connect cables: Hand control cord in HS, cable for lift unit on mast in outlet M1 and cable for base-width motor in outlet M2 (5).

## Final inspection

Check to ensure that no parts have been left in the packaging.  
Inspect the lift for signs of wear and damage.  
Check all four castor wheels and castor wheel locks.  
Check all connections and fixtures including screws and bolts.

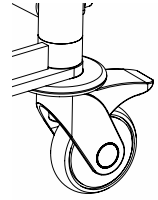

Check the emergency stop function by activating the emergency stop, and then pressing either the up or down button. If nothing happens when the up or down buttons are pressed, the emergency stop is functioning properly.

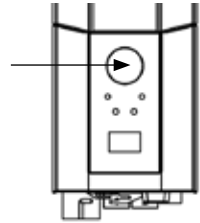

Grasp the hand control, press the up button and run the lift arm all the way up. Then, press the down button and run the lift arm all the way down.  
Test base-width adjustment function. Press the button for base-width adjustment to widen the base fully, and then press the other button to narrow the base again.

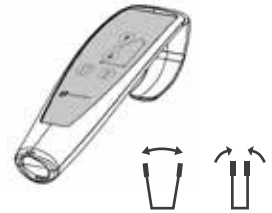

Test lift function by lifting a person (not a user) using an approved sling. At the same time, check the emergency lowering function with someone on the lift. See section on Emergency lowering.

If the lift is functioning correctly, connect the charger and check to ensure that the charging lamp on the control box lights up.

### NOTE!

Before the lift is used for the first time:

- it must be charged for at least 4 hours. See section on charging batteries.
- the control box service counter needs to be reset. To reset the service counters press both lift buttons on the hand control at the same time for 5 seconds. An audio signal will indicate that the timer has been reset.





Keep the user manual where it is accessible to users of the product.

# Using the product



## Important Information

- The lift must be assembled according to the assembly instructions provided with the lift.
- The lift may only be used indoors and on a level floor.
- Lifting accessories must be properly fitted and tested in relation to the user's needs and functional ability.
- Do not leave the user unattended during a transfer situation. 
- Under no circumstances may max. load be exceeded. See section on Safe working load.
- Ensure that the user's feet do not get caught between the footplate and the floor. Ensure that the user's feet do not get caught between the footplate and the base when adjusting the base width.
- MiniLift125 is not intended for transporting users. It may only be used for short transfers.
- Never move the lift by pulling on the actuator! 
- The lift must not be used or immersed in or under water including showering.
- The lift should not be left / stored in a high humidity environment.
- The lift must not be charged in a wet room.
- To ensure optimal function, the lift must be inspected regularly. See section on Maintenance.
- Warranty applies only if repairs or alterations are done by an authorized technician.
- Using lifting accessories other than those approved by Handicare can entail a risk.
- The lift arm must be loaded throughout the entire lowering procedure.

**To transfer with MiniLift125, the user must be able to:**

- support weight while standing
- understand instructions

## Safe working load

Different products on the same lift system (lift unit, sling bar, sling, scales and other lifting accessories) may have different allowable safe working loads. The lowest allowable safe working load always determines the safe working load of the assembled system. Always check the safe working loads for the lift and accessories before use. Contact your dealer if you have any questions.

## The control box and battery have the following features

1. **Emergency stop**
2. **Charging lamps**
3. **Display showing battery charge level**
4. **Connection for charger cable**
5. **Connection for base-width adjustment motor**
6. **Connection for lift arm actuator**
7. **Connection for hand control**
8. **Electrical emergency lowering**
9. **Handle for lifting battery**

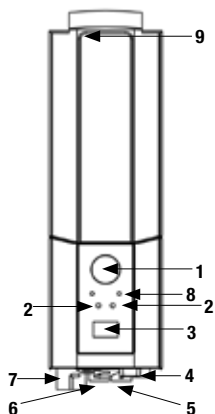

## Charging batteries

A tone sounding when using the lift indicates that the battery need recharging.

Charge the lift after use to ensure that the battery is always fully charged.

Lock the castor wheels when charging the battery.

1. Connect the charging cable to a power outlet and in the connection for charger cable.

The symbol for charging is shown on the display.

2. Check to ensure that the lamps on the control box light up. The green LED lamp indicates that the charger is receiving power and the yellow LED lamp indicates that the battery is charging.
3. Charging stops automatically when the battery is fully charged.



Wall-mounted charger.

1. Remove the battery pack from the lift and place it in the wall-mounted charger.
2. Check to ensure that the LED lamp on the front of the charger lights up.

### NOTE!

Before the lift is used for the first time, it must be charged for at least 4 hours.

For maximum battery life, charge batteries regularly. We recommend daily charging when the lift is used daily.

The emergency stop must be deactivated during charging.

### Battery information on the display

The battery discharging will be shown in four stages:



**Battery state 1:** The battery is ok, no need for charging (100 - 50 %).

**Battery state 2:** Battery needs charging. (50 - 25 %)

**Battery state 3:** Battery needs charging. (Less than 25 %) A tone sounds when a button is pressed in this battery state.

**Battery state 4:** The battery needs charging (17V or lower). At this stage some of the functionality of the lift is lost. At this battery stage it is only possible to drive the lifting arm down. Furthermore an audio signal will sound when a control button is activated. The symbol will switch between the two pictures for 10 seconds.

The battery symbol is shown when the box is active until power down (2 minutes after use).

It is not possible to use other battery types than BAJ1/BAJ2.

The battery level is measured via voltage level. This means that it is possible to experience e.g. that the battery switches from state 1 to state 2 and back to state 1.

### Service information read-out

Basic service information can be read out on the display. To get the service information on the display please press the lifting arm up button for half a second. The information will be shown for ½ minute or until other buttons are activated.



- Total cycles done by the actuator
- Total work done by the actuator (ampere usage times seconds in use)
- Total number of overloads
- Days since last service/Days between services

### Changing the battery

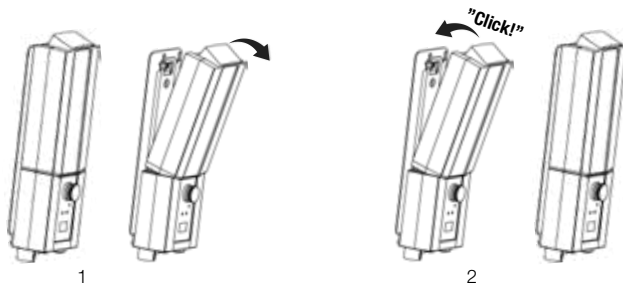

### Hand control

#### Raising/lowering the lift arm

Symbol indicate direction of travel.

Motion stops as soon as the button is released.

If the lift arm encounter an obstacle while lowering, the lift will immediately stop the motion. In order to continue, the lift arm will need to be raised slightly by using the hand control before further lowering.



#### Widening/narrowing the base

Markings on the buttons indicate function.

Motion stops as soon as the buttons are released.





**STOP**

## Emergency stop

### To activate the emergency stop

Press the red emergency stop button on the control box.

### Resetting

Turn the button in the direction of the arrows until the button pops out.

To prevent battery discharge, we recommend that the emergency-stop button is pressed in when the lift is not in use.

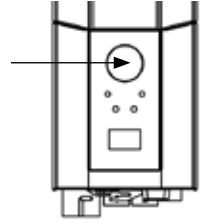

## Emergency lowering

### Manual emergency lowering

For manual emergency lowering, turn the round plastic knob on the actuator clockwise.

### Electrical emergency lowering

For electrical emergency lowering, use the down button on the control box. Use a narrow object such as a pen.

Manual emergency lowering

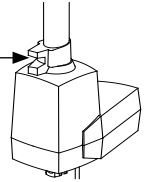

Electrical emergency lowering

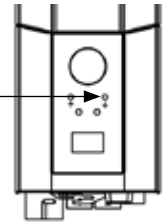

## Instructions for use

These instructions must be followed for correct use of MiniLift125.

### Hand control functions

The hand control has four functions: up and down (lift arm), out and in (base width). Two functions cannot be used at the same time.

**NOTE:** The hand control functions do not operate if the emergency stop button is activated

**NOTE:** MiniLift125 may only be used for short transfers. It is not intended for transporting users.

**Caution** Never move the lift by pulling on the actuator.

**Caution** Ensure that the user's feet do not get caught between the footplate and the floor. Ensure that the user's feet do not get caught between the footplate and the base when adjusting the base width.

## Using MiniLift125

Place an appropriately sized ThoraxSling behind and below the user's hips, (see manual for ThoraxSling).

When the user has placed /his/her feet on the footplate, move the lift forward towards the user. Place the lift as close as possible to the user. Take care to ensure that the user's shins are resting securely against the leg support, and then adjust the leg support so that it does not press against the user's kneecaps (about 2 cm lower).

Raise the locking handle on the lift arm (2) and pull the lift arm out as far as possible towards the user.

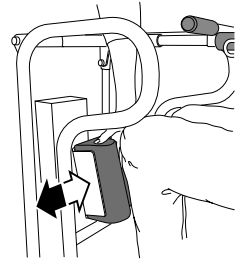

Select the sling loop that reaches the hook on the lift arm (shortest loop alternative). Hook the lift loops to the underside of the slingbar.

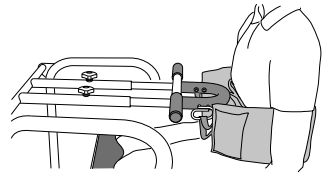

Raise the locking handle and draw the boom back, so that the lift straps on the sling are stretched, and then lower the locking handle back into position.

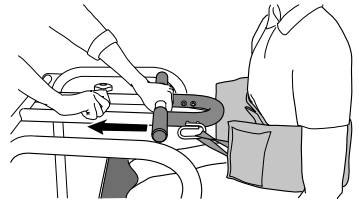

Instruct the user to allow himself/herself to be supported behind the back during raising. Raise the lift to the desired height and ensure that the user is standing with both feet on the footplate and is grasping the sling bar handles with both hands to avoid being pinched between the sling bar and lift loops.

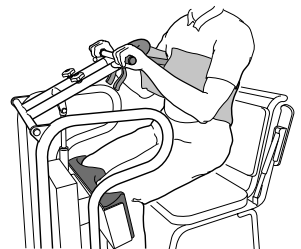

### Helpful hint:

Use a longer loop alternative for short users and for users that cannot be fully raised.

Use a shorter loop alternative for taller users, and pull the lift arm out to allow the user to rise to a standing position.

## Trouble-shooting

### If the lift or base-width adjustment cannot be activated, check the following:

- That the emergency stop funktion is activated.
- That all cables are properly and securely connected. Pull out the contact and plug it in again firmly.
- That battery charging is not in progress.
- That the battery is charged.

If the lift is not working properly, contact your dealer.

### If the lift makes unusual noises:

- Try to determine the source of the sound. Take the lift out of operation and contact your dealer.

## Accessories

ThoraxSling, polyester, XS-XXL, article no.: 45500003-009

ThoraxSling, wipeable, S-XXL, article no.: 45500004-009



ThoraxSling, with seat support, polyester, S-XL, article no.: 45600004-008



ThoraxSling, with seat support, disposable, non-woven, S-XL, article no.: 45690004-008



CalfStrap, article no.:70200033



### Hand control

Hand control HB33-6, 6 buttons, with service, battery status and overload indicators, article no.: 70200089



## Maintenance

The lift must undergo thorough inspection at least once per year. Inspection must be performed by authorized personnel and in accordance with Handicare's service manual.

Repairs and maintenance may only be done by authorized personnel using original spare parts.



Used batteries are to be left at the nearest recycling station. Used batteries can also be returned to Handicare or a Handicare dealer for recycling.

### Cleaning/disinfection

Clean the lift with warm water or rubbing alcohol and ensure that the castor wheels are free of dirt and hair. Do not use cleaning agents containing phenol or chlorine, as this may damage the material.

### Storage and transportation



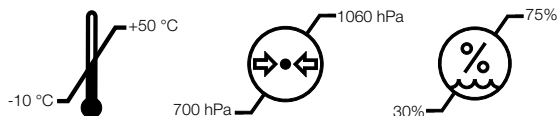





If the lift is not to be used for some time or e.g., during transport, we recommend that the emergency stop button be pressed in. The lift should be transported and stored in  $-10^{\circ}\text{C}$  to  $+50^{\circ}\text{C}$  and in normal humidity, 30% -75 %. The air pressure should be between 700 and 1060 hPa. Let the lift reach room temperature before the batteries are charged or the lift is used.



### Service agreements

Handicare offers the possibility of service agreements for maintenance and regular testing of your mobile lift. Contact your local Handicare representative.

## Symbols

	White/blue Read user manual
	May not be discarded in domestic waste
	The product complies with the requirements of the Medical Devices Directive 93/42/EEC
	Type B, according to the degree of protection against electric shock
	The device is intended for indoor use
	Class II equipment
	Important Be observant
	Red/ black Do not push or pull the lift by the actuator

## EMC

This equipment/system is intended for use by healthcare professionals only. This equipment/system may cause radio interference or may disrupt the operation of nearby equipment. It may be necessary to take mitigation measures, such as reorienting or relocating the equipment/system or shielding the location.

## Technical Information

<b>Lifting speed</b>	35 mm/s without load.
<b>Batteries</b>	Two 12V, 2.9 Ah valve-regulated, sealed, lead accumulator (gel-type batteries)
<b>Charger</b>	Max. 400mA
<b>Motor (mast)</b>	DC 24 V, 10.5 Ah. Operating time: 10% maximum continuous operation for 2 minutes Push: 7500N.
<b>Motor (base)</b>	DC 24 V, 12.3 Ah. Operating time: 10% maximum continuous operation for 2 minutes Push: 2000N.
<b>Sound level</b>	55.8 dB(A)
<b>Material</b>	Steel
<b>Emergency lowering</b>	Manual and electrical
<b>Castors</b>	Front 3,1", 80 mm, back 3,1", 80 mm
<b>Weight</b>	39 kg/104,5 lbs
<b>Weight loose parts (Foot plate)</b>	5 kg / 11 lbs
<b>Footplate, measurement</b>	390 x 345 mm / 15.3 x 13.5
<b>Number of lifts per charge</b>	20-25
<b>IP class</b>	IP X4
<b>Expected lifetime</b>	10 years
<b>Operating forces buttons on hand control</b>	4 N
<b>Max. load</b>	125 kg/ 275 lbs

Medical Device Class I. The product complies with the requirements of the Medical Devices Directive 93/42/EEC.

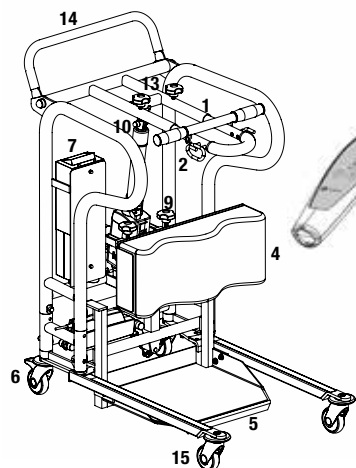

1. Lyftarm
2. Krokar till lyftselen
3. Handkontroll
4. Underbensstöd
5. Fotplatta
6. Bakre hjul med broms
7. Batteri
8. Nödstopp
9. Inställning av underbensstöd
10. Manuell nödsänkning
11. Elektrisk nödsänkning
12. Laddningslampa
13. Låsmekanism för justering av lyftarm
14. Körhandtag
15. Främre hjul

MiniLift125 är en mobil uppresningslyft som är utvecklad för att, på ett så skonsamt sätt som möjligt, hjälpa brukaren att resa sig från sittande till stående position. Tillsammans med rätt lyfttillbehör får brukaren stöd under fötterna mot framsidan av underbenen samt bakom ryggen, vilket ger en trygg och säker uppresning. Konstruktionen lyfter brukaren framåt och uppåt i ett helt naturligt rörelsemönster samtidigt som benmuskler och balans tränas.



## Säkerhetskontroll

### Visuell inspektion

Gör regelbundna funktionskontroller på lyften. Kontrollera att materialet är helt fritt från skador.

### Före användning

Kontrollera att lyften är rätt monterad.

Kontrollera infästningen av lyftbygeln samt urkroknings skyddens funktion.

Kontrollera lyft- och benbreddningsrörelsen.

Kontrollera att ställdonet är korrekt monterat.



## Läs alltid bruksanvisningen

Läs alltid bruksanvisningarna för alla hjälpmedel som används vid en förflyttning.

Förvara bruksanvisningen tillgänglig för användare av produkten.

Se till att du alltid har rätt version av bruksanvisningen.

Den senaste versionen finns att ladda ned från vår hemsida [www.handicare.com](http://www.handicare.com).

Lyften får bara användas av personer som fått utbildning i hanteringen av lyften.

Lyften får under inga omständigheter modifieras.

# Montering

## Kontrollera att samtliga delar finns med

Lyftmotor, kontrollbox , batteripack, underrede med breddningsmotor, fotplatta, underbensstöd, handkontroll med kabel, manual samt laddare. Det skall även finnas skruvar och täckhattar för montering (se nedan).

## Montering

Placera den övre sektionen ovanpå den nedre sektionen och sänk försiktigt ner den på den nedre sektionen (1). Tryck ner den hela vägen och dra åt de fyra skruvarna. Avsluta med att trycka fast täckhattarna på bultarna (2).

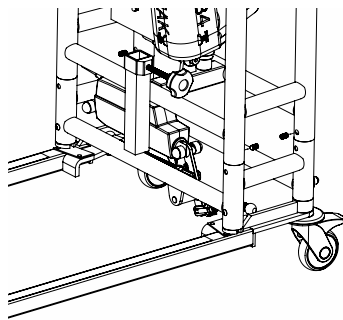
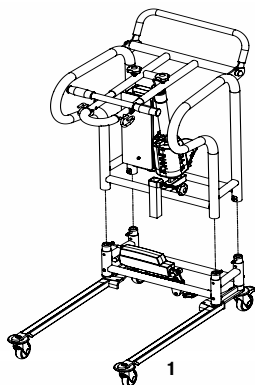

Montera fotplattan genom att hänga den på det tvärgående staget och fälla ner den (3).

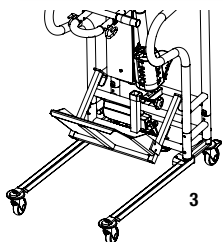

Montera underbensstödet genom att föra in stagen på baksidan i fästena på lyften (4) och sedan dra åt vreden.

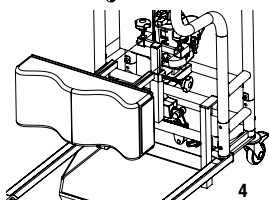

Anslut kablarna: Kabel till handkontroll i HS, kabel till lyftmotorn på lyftpelaren i uttag M1 och kabel till breddningsmotorn till uttag M2 (5).

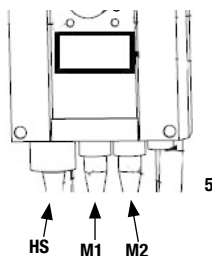



## Slutlig inspektion

Kontrollera att inga delar ligger kvar i emballaget.  
Inspektera lyften för att upptäcka eventuella tecken på skador.  
Kontrollera alla fyra hjulen samt hjullåsen.  
Inspektera alla anslutningar, skruvar och bultar.

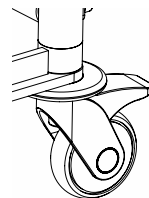

Kontrollera att nödstoppen fungerar genom att trycka in den och sedan trycka på upp- eller nedknappen. Om ingenting händer så fungerar nödstoppen.

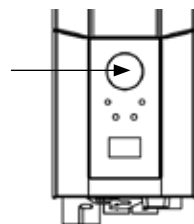

Tag handkontrollen, tryck på uppknappen och kör lyftarmen hela vägen upp. Tryck sedan på nedknappen och kör lyftarmen hela vägen ned.  
Testa benbreddningen. Tryck på knappen för benbreddning, bredda benen maximalt och tryck sedan på den andra knappen för att minska avståndet igen.

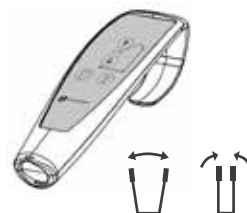

Testa lyftens funktion genom att lyfta en person (ej brukaren) med godkänd lyftsele.  
Kontrollera samtidigt att nödsänkningen fungerar med någon i lyften, se kapitlet Nödsänkning.

Om lyften fungerar felfritt, anslut laddaren och kontrollera att laddningslampan lyser på kontrollboxen.

### **OBS!**

#### **Innan lyften tas i bruk första gången måste:**



- den laddas i 4 timmar. Se kapitlet Laddning av batteri.
- serviceindikatorn i kontrollboxen nollställs. Detta görs genom att samtidigt trycka på båda lyftknapparna på handkontrollen samtidigt och hålla inne dem i 5 sekunder. En ljudsignal indikerar att service indikatorn har nollställts.



Förvara bruksanvisningen tillgänglig för användare av produkten.

# Att använda produkten

## Viktig information

- Lyften skall monteras i enlighet med monteringsanvisningar som följer med lyften.
- Lyften får endast användas inomhus och på plant golv.
- Lyfttillbehören skall vara rätt utprovade i förhållande till brukarens behov och funktioner.
- Lämna inte brukaren under förflyttningsmomentet. 
- Maxlasten får under inga omständigheter överskridas. Se vidare under avsnittet maxlast.
- Säkerställ att brukarens fötter inte fastnar mellan fotplattan och golvet, eller mellan fotplattan och underredets ben när benbredden justeras.
- MiniLift200 får bara användas vid kortare förflyttningar av brukare.
- Förflytta aldrig lyften genom att dra i ställdonet!   
Do not pull
- Lyften får ej användas eller nedsänkas i vatten, gäller även dusch.
- Lyften skall inte lämnas eller förvaras i fuktiga miljöer.
- Lyften får ej laddas i våtutrymmen.
- För optimal funktion skall lyften inspekteras regelbundet. Se kapitlet Underhåll.
- Garantin gäller bara om reparationer eller ändringar utförs av auktoriserad personal.
- Det kan medföra en risk att använda andra tillbehör än de godkända av Handicare.
- Lyftarmen måste vara belastad under hela nedsänkingsprocessen.

### **För att förflytta med MiniLift125 skall brukaren kunna:**

- belasta sina ben
- förstå instruktioner

## Maxlast

Olika produkter i den sammansatta lyftenheten (lyft, lyftbygel, lyftsele och andra eventuella lyfttillbehör) kan ha olika tillåtna maxlaster. Det är alltid den lägsta tillåtna maxlasten på respektive produkt i den sammansatta lyftenheten som styr. Kontrollera alltid tillåten maxlast på lyft och lyfttillbehör före användning och kontakta din återförsäljare vid frågor.

## Kontrollbox och batteri har följande detaljer

1. Nödstopp
2. Laddningslampor
3. Display som visar batterinivå
4. Instick för laddningskabel
5. Instick för motor till benbreddning
6. Instick för ställdon till lyftarmen
7. Instick för handkontroll
8. Elektrisk nödsänkning
9. Handtag för att lyfta av batteriet

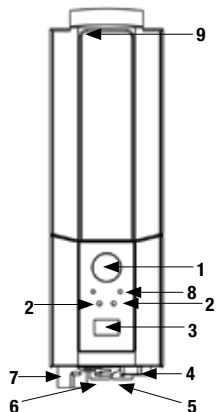

### Laddning av batteri

En ton vid användning av lyften indikerar att batterierna behöver laddas.

Ladda lyften efter användning så att du alltid är säker på att lyftens batteri är fulladdat.

Lås lyftens hjul vid laddning av batteriet.

1. Koppla in laddningskabeln i eluttaget och i instick för laddningskabeln. Symbolen för laddning visas i displayen
2. Kontrollera att lamporna på kontrollboxen lyser. Den gröna LED-lampan bekräftar att laddaren tar upp elström och den gula LED-lampan indikerar att batteriet laddas.
3. Laddningen avbryts automatiskt vid fulladdat batteri.



### Väggmonterad laddare

1. Tag av batteripaketet från lyften och placera det i den väggmonterade laddaren.
2. Kontrollera att LED-lampan på laddarens framsida lyser.

### OBS!

Innan lyften tas i bruk första gången måste den laddas i 4 timmar.

Ladda batterierna regelbundet för maximal livslängd. Vi rekommenderar laddning varje dag lyften används.

Nödstoppsfunktionen måste deaktiveras innan laddning.

### Batteriinformation på displayen

Batteristatusen visas i fyra steg:



**Batteristatus 1:** Ok. Batteriet behövs inte laddas (100–50 %).

**Batteristatus 2:** Batteriet bör laddas (50–25 %).

**Batteristatus 3:** Batteriet skall laddas (mindre än 25 %). En ton hörs vid knapptryckningar under denna batteristatus.

**Batteristatus 4:** Batteriet måste laddas (17 V eller lägre). I det här läget fungerar inte lyften, det är endast möjligt att sänka lyftarmen. Ett ljud hörs dessutom om en knapp trycks in. Displayen växlar mellan de två symbolerna under 10 sekunder.

Batterisymbolen visas när kontrollboxen är aktiv och till avstängning, (2 minuter efter användning).

Endast batterityp BAJ1/BAJ2 kan användas.

Batterinivån mäts i Volt. Det betyder att det är möjligt att symbolen ibland kan växla mellan Status 1 och 2 och tillbaka igen.

## Utläsning av serviceinformation

Grundläggande serviceinformation kan utläsas på displayen. För att se informationen på displayen håll inne en av knapparna för lyftarmen i en halv sekund. Informationen visas i 30 sekunder eller till andra knappar aktiveras.



- Antal genomförda lyftcykler
- Ställdonets driftpåkänning (använda ampere x sekunder under drift)
- Antal överbelastningar
- Antal dagar sedan senaste serviceomgång

## Byte av batteri

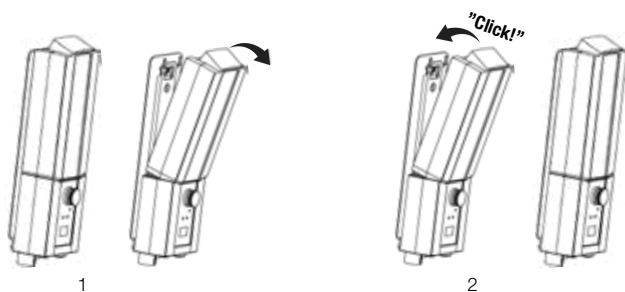

## Handkontroll

### Höjning/sänkning av lyftarmen

Markeringar på knapparna anger riktning.

Rörelsen avstannar så snart man släpper knapparna.

Om lyftarmen stöter på ett hinder vid nedsänkning stannar lyften.

För att fortsätta nedsänkningen måste lyftarmen höjas något med hjälp av handkontrollen för att sedan kunna sänkas vidare.

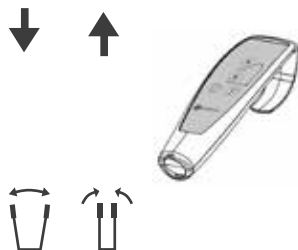

### Breddning/avsmalning av underredet

Markeringar på knapparna anger funktion.

Rörelsen avstannar så snart man släpper knapparna.



## Nödstopp

### Nödstopp

Tryck in den röda nödstoppknappen på kontrollboxen.

### Återställning

Vrid knappen i pilarnas riktning tills knappen poppar ut.

För att batteriet inte ska laddas ur rekommenderar vi att nödstoppen trycks in då lyften inte används.

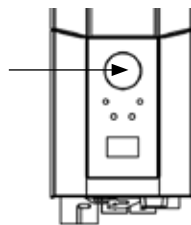

## Nödsänkning

### Manuell nödsänkning

Lyft det röda reglaget uppåt.

### Elektrisk nödsänkning

Använd nedknappen på kontrollboxen för elektrisk nödsänkning.

Använd t ex en penna för att trycka in knappen för elektrisk nödsänkning.

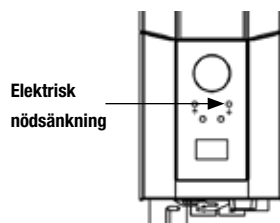
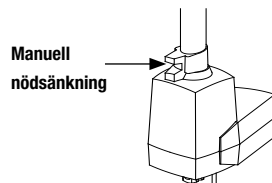

## Användningsföreskrifter

Dessa instruktioner måste följas för korrekt användning av MiniLift125.

### Handkontrollens funktioner

Handkontrollen har fyra funktioner: upp och ner (lyftarm), ut och in (benbreddning).

Det går inte att använda två funktioner samtidigt.

**NOTERA:** Handkontrollens funktioner fungerar ej om nödstoppen är intryckt.

**NOTERA!** MiniLift125 får inte användas för att transportera brukare, den får endast användas för kortare förflyttningar.

**Varning!** Förflytta aldrig lyften genom att dra i ställdonet.

**Varning!** Kontrollera att brukarens fötter inte kläms mellan golv och fotplatta. Kontrollera även att brukarens fötter inte kläms mellan fotplatta och lyftens ben vid justering av lyftens benbreddning.

## Användning av MiniLift125

Placera lämplig storlek på ThoraxSling bakom brukaren, nedanför höftkanten (se manual för ThoraxSling).

Då brukaren placerat sina fötter på fotplattan förs lyften fram mot brukaren. Placera lyften så nära brukaren som möjligt. Var noggrann med att framsidan på underbenen ligger an mot underbensstödet och justera underbensstödet så att det inte trycker på knäskålarna (ca 2 cm lägre).

Lätta på låsvreden till lyftarmen och drag ut lyftarmen så långt som möjligt mot brukaren.

Tag upprensningsselens ögla och välj det kortaste öglaalternativet som når fram till kroken på lyftarmen. Haka på lyftöglorna på lyftkrokarna.

Dra tillbaka lyftarmen så att lyftbanden på selen sträcks, dra åt låsvreden.

Instruera brukaren att använda sig av stödet bakom ryggen vid uppresningen. Höj lyften till önskad nivå och var observant på att brukaren står med båda fötterna på fotplattan, samt har händerna placerade på lyftarmens handtag för att undvika klämning mellan lyftarm och lyftöglor.

### Tips!

Använd ett längre öglaalternativ för korta brukare för att brukaren inte ska resas högre än bekvämt.

Använd ett kortare öglaalternativ för längre brukare samt ha lyftarmen utdragen för att brukaren ska komma upp i ett upprest läge.

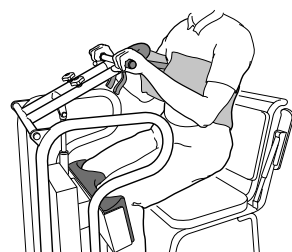
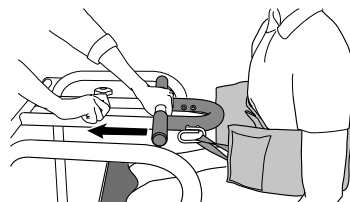
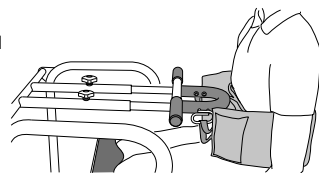
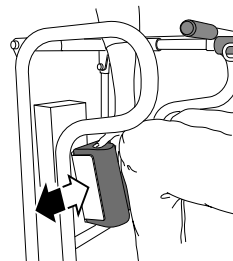

## Felsökning

### Om lyft- eller benbreddningsrörelsen inte fungerar, kontrollera följande:

- Att nödstoppen inte är intryckt
- Att samtliga kablar är rätt anslutna och ordentligt intryckta. Dra ut kontaktarna och tryck tillbaka dem ordentligt.
- Att batteriet inte är under laddning.
- Att batteriet är laddat.

Om lyften inte fungerar tillfredsställande kontakta din återförsäljare.

### Om missjud hörs:

- Försök fastställa varifrån ljuden kommer. Tag lyften ur bruk och kontakta din återförsäljare.

## Tillbehör

ThoraxSling, polyester, XS–XXL, artikelnummer 45500003-009

ThoraxSling, wipeable, S–XXL, artikelnummer 45500004-009

ThoraxSling with seat support, S–XL, artikelnummer 45600004-008

ThoraxSling with seat support, disposable, non-woven S–XL 45690004-008

CalfStrap, artikelnummer 70200033

### Handkontroll

Handkontroll med service-, batteristatus- samt överlastindikator

Hand control HB33-6, artikelnummer 70200089



# Underhåll

Lyften ska genomgå noggrann kontroll minst en gång per år. Kontrollen utförs av auktoriserad personal i enlighet med Handicare:s servicemanual.

Reparation och underhåll får endast utföras av auktoriserad personal som använder originalreservdelar.



Uttjänta batterier lämnas till närmaste miljövårdsanläggning för återvinning eller återsändes till Handicare eller till återförsäljare av Handicare:s produkter.

## Rengöring

Vid behov, rengör lyften med varmt vatten eller tvållösning och se till att hjulen är fria från smuts och hår. Använd inte rengöringsmedel som innehåller fenol eller klor då detta kan skada aluminiumet och plastmaterialen. Vid behov av desinficering kan 70 % etanol, 45 % isopropanol eller liknande användas.

## Förvaring och Transport

Då lyften inte ska användas under en längre tid ex vid transport rekommenderar vi att man aktiverar in nödstoppsfunktionen. Lyften bör transporteras och förvaras i  $-10^{\circ}\text{C}$  till  $+50^{\circ}\text{C}$  samt ej över normal luftfuktighet, 30%-75%. Luftrycket ska ligga mellan 700 hPa och 1060 hPa. Låt lyften nå rumstemperatur innan batterierna laddas eller lyften används.

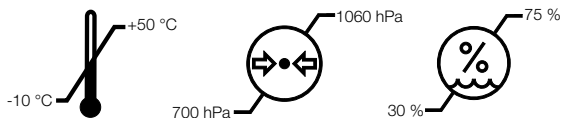









## Serviceavtal

Handicare erbjuder möjlighet att teckna serviceavtal för underhåll och återkommande provning av er mobillyft. Kontakta din lokala Handicarerepresentant.



## Symboler

	Vit/blå Läs bruksanvisningen
	Får ej kasseras i hushållssoporna
	Produkten uppfyller kraven i det medicintekniska direktivet 93/42/EEG.
	Typ B, enligt skyddsgrad mot elektrisk chock
	Apparaten är avsedd för inomhusbruk
	Klass II, dubbel isolering
	Viktigt Var uppmärksam
	Röd/svart Förflytta inte lyften via ställdonet

## EMC

Denna utrustning skall endast användas av sjukvårdspersonal. Denna utrustning kan orsaka störningar på annan närvarande elektronisk utrustning. Det kan bli nödvändigt att vidta begränsande åtgärder, så som att flytta eller avskärma utrustningen.

## Teknisk information

<b>Lyfthastighet</b>	35 mm/s utan belastning.
<b>Batterier</b>	Två 12V, 2,9 Ah ventilreglerade slutna blyack. s.k. gelbatterier.
<b>Laddare</b>	Max. 400mA
<b>Motor (lyftpelare)</b>	DC 24 V, 10,5 Ah. Drifttid: 10% maximal löpande drifttid på 2 minuter. Push: 7500N.
<b>Motor (underrede)</b>	DC 24 V, 12,3 Ah. Drifttid: 10% maximal löpande drifttid på 2 minuter. Push: 2000N.
<b>Ljudnivå</b>	55,8 dB(A)
<b>Material</b>	Stål
<b>Nödsänkning</b>	Manuell och elektrisk
<b>Hjul</b>	Fram 80 mm, bak 80 mm
<b>Vikt</b>	39 kg
<b>Vikt lösa delar (Fotplatta)</b>	5 kg
<b>Fotplatta, mått</b>	390 x 345 mm
<b>Antal lyft per laddning (ca)</b>	20-25
<b>Skyddsklass</b>	IP X4
<b>Förväntad livslängd</b>	10 år
<b>Tryckkraft knappar på handkontroll</b>	4 N
<b>Maxbelastning</b>	125 kg

Medicinteknisk klass I produkt. Produkten uppfyller kraven i det medicintekniska direktivet 93/42/EEG.

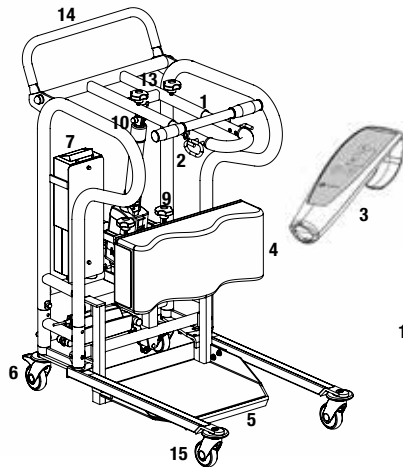

1. Løftearm
2. Kroker til løftevesten
3. Håndkontroll
4. Benstøtter
5. Fotplate
6. Bakhjul med brems
7. Batteri
8. Nødstop
9. Innstilling av benstøtte
10. Manuell nødsenkning
11. Elektrisk nødsenkning
12. LED-lampen
13. Låsemekanisme for justering av løftearm
14. Kjørehåndtak
15. Fremrehjul

MiniLift125 er en mobil oppreisningsløfter for personer med nedsatt bevegelse. Den er utviklet for skånsomt å reise opp en person til stående stilling. MiniLift125 fungerer optimalt sammen med rett tilbehør. Den gir brukeren støtte under føttene, mot leggens fremside samt bak ryggen. For at MiniLift125 skal være passende skal brukeren ha en viss stabilitet og ståfunksjon. MiniLift125 trener brukerens beinmuskler og balansefølelse.



## Sikkerhetskontroll

### Visuell inspeksjon

Gjør regelmessige funksjonskontroller på løfteren. Kontroller at materialet er helt og skadefritt.

### Før bruk

Kontroller at løfteren er korrekt montert.

Kontroller innfestingen av løftebøylen samt at avkrokingsvernet fungerer som det skal.

Kontroller løftebevegelsen og justeringen av beinbredden.

Kontroller at den hydrauliske løftemotoren er korrekt montert.



## Les alltid bruksanvisningen

Les alltid brukermanualene for alle hjelpemidler som benyttes i en forflytning.

Oppbevar brukermanualen tilgjengelig for brukere av produktet.

Sjekk at du alltid har rett versjon av brukermanualen tilgjengelig.

De siste versjonene kan du laste ned fra vår hjemmeside: [www.handicare.com](http://www.handicare.com).

Løfteren må bare brukes av personer som har fått opplæring i hvordan den brukes.

Det er strengt forbudt å modifisere originalproduktet.

## Monteringsanvisning MiniLift125

### Kontroller at det ikke er gjenglemt noen deler til produktet i emballasjen:

Løftemotor, kontrollboks, batteripakke, understell med motor for justering av beinbredden, fotplate, underbeinstøtte, håndkontroll med kabel, manual samt lader.

### Montering:

Plasser den øvre seksjonen oppå den nedre seksjonen og senk den forsiktig ned på den nedre seksjonen (1). Trykk den godt ned hele veien og dra til de fire skruene. Avslutt med å trykke fast proppene på boltene (2).

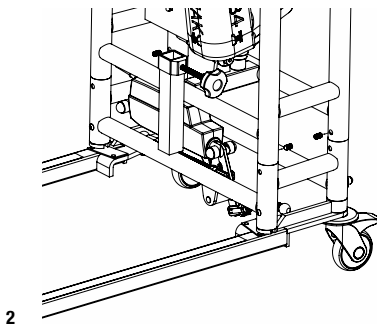
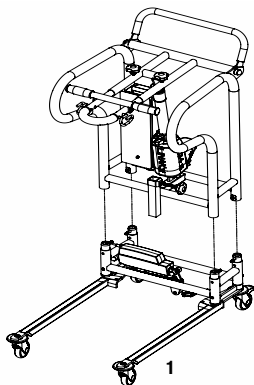

Monter fotplaten ved å henge den på det tverrgående staget og fell den ned (3).

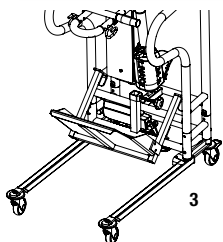

Monter underbeinstøtten ved å føre inn stagene på baksiden i festene på løfteren (4) og stram til hendelen.

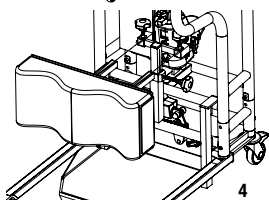

Koble kablene: Kabelen til håndkontrollen i HS, kabelen til løftemotoren på løftepilaren i uttak M1 og kabelen til motor for justering av beinbredden i uttak M2 (5).

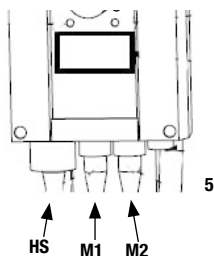

## Avsluttende inspeksjon

Kontroller at det ikke er gjenglemt noen deler til produktet i emballasjen.

Inspiser løfteren for å oppdage eventuelle tegn på skader.

Kontroller alle fire hjulene samt hjullåsen.

Inspiser alle koblinger, skruer og bolter.

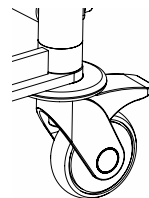

Kontroller at nødstoppen fungerer ved å trykk den inn (aktivere) og trykk så på opp- eller nedknappen. Hvis ingenting hender, fungerer nødstoppen.

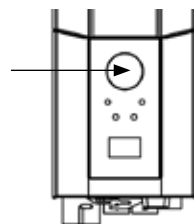

Ta håndkontrollen, trykk på oppknappen og kjør løftearmen hele veien opp. Trykk deretter på nedknappen og kjør løftearmen hele veien ned.

Test justeringen av beinbredden. Trykk på knappen for justering av beinbredden, kjør beina ut maksimalt og trykk deretter på den andra knappen for å minske avstanden igjen.

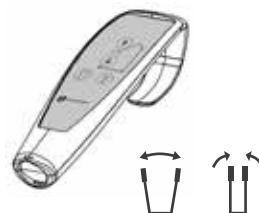

Test løfterens funksjon ved å løfte en person (ikke brukeren) med en godkjent løftesele. Kontroller samtidig at nødsenkingen fungerer med noen i løfteren, se kapittelet Nødsenking.

Om løfteren fungerer feilfritt, koble til laderen og kontroller at ladelampen lyser på kontrollboksen.

### MERK!

Før løfteren brukes for første gang:

- må den lades i minst 4 timer. Se avsnittet om lading av batteriene.
- kontrollboksens serviceteller må nullstilles. Servicetelleren nullstilles ved å trykke samtidig på begge løfteknappene på håndkontrollen og holde dem inne i 5 sekunder. Et lydsignal indikerer at telleren er nullstilt.





Oppbevar manualen tilgjengelig for brukerne av produktet.

# Bruke produktet



## Viktig informasjon

- Heisen skal monteres i samsvar med monteringsanvisningen som følger med heisen.
- Heisen får kun benyttes innendørs og på plant gulv.
- Løftetilbehøret skal være korrekt utprøvd i forhold til brukerens behov og funksjonsnivå.
- La aldri brukeren være alene under forflytningsmomentet. 
- Maksimumslasten får aldri under noen omstendighet overskrides. Se mer under avsnittet maksimumslast.
- Kontroller at brukerens føtter ikke kommer i klem mellom fotplaten og gulvet. Kontroller at brukerens føtter ikke kommer i klem mellom fotplaten og understellet ved justering av understellets bredde.
- MiniLift200 er ikke beregnet på transport av brukere. Den kan bare brukes til korte forflytninger.
- Flytt aldri løfteren ved å trekke i aktuatoren! 
- Løfteren må ikke brukes eller nedsenkes i eller under vann, inkludert dusjing.
- Løfteren bør ikke plasseres/lagres i et miljø med høy fuktighet.
- Løfteren må ikke lades i et fuktig rom.
- For å sikre optimal funksjon må løfteren inspiseres regelmessig. Se avsnittet om andre vedlikeholdsdetaljer.
- Garantien gjelder kun når reparasjoner eller endringer utføres av autorisert personell.
- Bruk av annet løftetilbehør enn det som er godkjent, kan medføre fare.
- Løftearmen må være belastet under hele senkningsprosedyren.

### Når man skal forflytte med MiniLift125 må brukeren kunne:

- belaste sine egne bein
- kunne motta og forstå instruksjoner

## Maksimumslast

De ulike produktene i den sammensatte løfteenheten (løfter, løfteboyle, løftesele, vekt og eventuelt annet løftetilbehør) kan ha forskjellige maksimumslaster. Det er alltid den minste maksimumslasten på det respektive produktet i den sammensatte løfteenheten som er avgjørende. Kontroller alltid tillatt maksimumslast på løfter og løftetilbehør før bruk og kontakt din forhandler hvis du har spørsmål.

## Kontrollboks og batteri har følgende detaljer

1. Nødstopp
2. Elektrisk nødsenkning
3. Display som viser batterinivå
4. Kontakt for ladekabel
5. Kontakt for motor til benbredejustering
6. Kontakt for hydraulisk løftemotor til løftearm
7. Kontakt for håndkontroll
8. LED-lampe for lading
9. Håndtak for å løfte batteriet

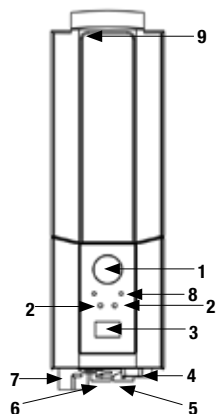

## Lading av batteri

Under bruk indikerer en lyd/tone at batteriene behøver og lades. Lade heisen etter bruk slik at du alltid er sikker på at batteriet er fulladet. Lås hjulene på heisen under lading av batteriet.

### Ladeprosedyre:

1. Koble ladekabelen til en stikkontakt og til kontakten for ladekabelen. Symbolet for lading vises på displayet.
2. Kontroller at lampene på kontrollboksen lyser. Den grønne LED-lampen bekrefter at laderen tar opp strøm og den gule LED-lampen indikerer at batteriet lades.
3. Ladingen avbrytes automatisk ved fulladet batteri.



Veggmontert lader.

1. Fjern batteripacken fra heisen og plasser batteripacken på den veggmonterte laderen.
2. Kontroller at LED-lampen på laderens fremside lyser.

### OBS!

Før heisen tas i bruk for første gang, må den lades i 4 timer. Lade batteriene regelmessig for maksimal levetid. Vi anbefaler daglig lading hvis heisen blir benyttet hver dag. Knappen for nødstopp skal ikke være aktivert under lading.

### Batteriinformasjon på displayet

Batteriets tilstand vises i fire stadier:



**Batteritilstand 1:** Batteriet er ok, ikke behov for lading (100–50 %).

**Batteritilstand 2:** Batteriet må lades (50–25 %).

**Batteritilstand 3:** Batteriet må lades (mindre enn 25 %). Et lydsignal høres når du trykker på en knapp i denne batteritilstanden.

**Batteritilstand 4:** Batteriet må lades. (17 V eller lavere) Ved denne batteritilstanden mister løfteren noe av sin funksjonalitet. I denne tilstanden er det bare mulig å føre løftearmen ned. Dessuten høres det et lydsignal når en kontrollknapp aktiveres. Symbolet veksler mellom de to bildene i 10 sekunder.

Batterisymbolet vises når kontrollboks er aktiv inntil strømmen brytes (2 minutter etter bruk).

Det er ikke mulig å bruke andre batterityper enn BAJ1/BAJ2.

Batterinivået måles via spenningsnivået. Det betyr at det kan forekomme at batteriet f.eks. veksler fra tilstand 1 til tilstand 2 og tilbake til tilstand 1.

### Avlesning av serviceinformasjon

Grunnleggende serviceinformasjon kan avleses på displayet. For å vise serviceinformasjonen på displayet trykker du på opp-knappen for løftearmen i et halvt sekund. Informasjonen vises i et halvt minutt eller inntil andre knapper aktiveres.



- Totalt utførte sykluser
- Total drift for aktuatoren (ampere x sekunder i bruk)
- Totalt antall overbelastninger
- Dager siden siste service/Dager mellom servicer

### Bytte batteriet

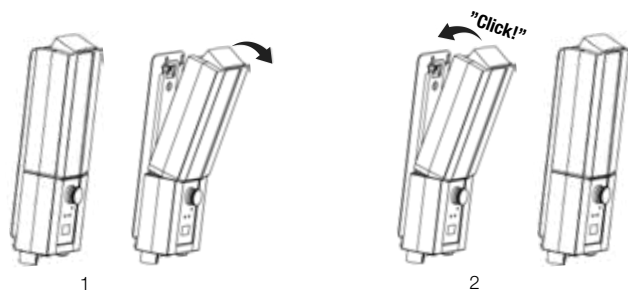

### Håndkontroll

#### Heving/senking av løftearmen

Merkingen på knappene angir retning.

Bevegelsen stopper opp med en gang man slipper knappene.

Hvis løftearmen støter på en hindring når den senkes, kommer løfteren til å stoppe bevegelsen umiddelbart. For å kunne fortsette må løftearmen heves litt ved å bruke håndkontrollen. Deretter kan man senke den igjen.



#### Justering av beinbredden på understellet

Merkingen på knappene angir funksjon.

Bevegelsen stopper opp med en gang man slipper knappene.





## **STOP** Nødstop

### **Nødstop**

Trykk inn den røde nødstopp-knappen på kontrollboksen.

### **Deaktiver nødstoppen**

Vri knappen i pilenes retning til knappen spretter ut igjen.

For at batteriet ikke skal lade seg ut, anbefaler vi at nødstoppen er aktivert når heisen ikke benyttes.

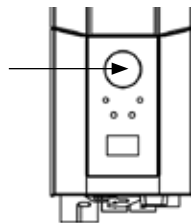

## **Manuell** Nødsenkning

### **Manuell nødsenkning**

Snurr den runde plasthylsen på løftmotoren med solen for mekanisk nødsenkning.

### **Elektrisk nødsenkning**

For elektrisk nødsenkning bruk ned-knappen på kontrollboksen. Bruk en smal gjenstand, f.eks. en penn.

**Manuell  
nødsenkning**

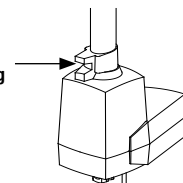

**Elektrisk  
nødsenkning**

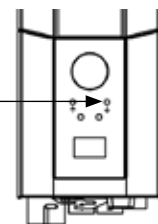

## **Bruksforskrifter**

Disse instruksjonene må følges for korrekt bruk av MiniLift125.

### **Håndkontrollens funksjoner**

Håndkontrollen har fire funksjoner: opp og ned (løftearm), ut og inn (beinbredden). Det går ikke å bruke to funksjoner samtidig.

**NOTER:** Håndkontrollens funksjoner fungerer ikke om nødstoppen er aktivert.

**NOTER:** MiniLift125 er ikke egnet for å transportere brukere, kun kortere forflytninger.

**Advarsel:** Forflytt aldri heisen ved å trekke i den hydrauliske løftmotoren.

**Advarsel:** Kontroller at brukerens føtter ikke kommer i klem mellom gulv og fotplate. Kontroller også at brukerens føtter ikke kommer i klem mellom fotplaten og heisens bein under justering av heisens beinbredde.

## Bruk av MiniLift125

Plasser ThoraxSling i passende størrelse bak brukeren nedenfor hoftekanten (se manual for ThoraxSling).

Når brukeren har plassert sine føtter på fotplaten, føres løfteren fram mot brukeren. Plasser løfteren så nært inntil brukeren som mulig. Vær nøye med at leggens fremsiden ligger an mot beinstøtten og juster underbeinstøtten slik at den ikke trykker på kneskålene (ca 2 cm lavere).

Løft opp låsehendelen til løftearmen og trekk ut løftearmen så langt som mulig mot brukeren.

Ta løkken på oppreisningssele og velg det korteste løkkealternativet som når frem til kroken på løftearmen. Hekt på løfteløkkene fra undersiden av bøylen.

Løft opp låsehendelen og trykk tilbake løftearmen slik at løftebåndene på selet strekkes, slipp tilbake låsehendelen.

Instruer brukeren til å benytte seg av støtten bak ryggen under oppreisningen. Hev løfteren til ønsket nivå og vær observant på om brukeren står med begge føttene på fotplaten, samt har hendene plassert på bøylen håndtak for å unngå og komme i klem mellom bøyler og løftelokker.

### Tips!

Benytt et lengre løkkealternativ for korte brukere for at brukeren ikke skal reises høyere enn bekvemt.

Benytt et kortere løkkealternativ for lange brukere samt ha løftearmen uttrukket for at brukeren skal komme opp i oppreist leie.

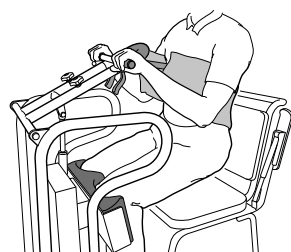
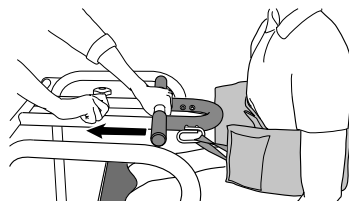
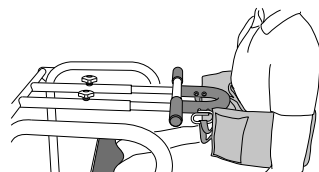
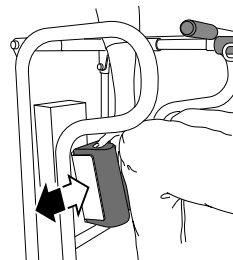

## Feilsøking

### Om løftebevegelsen eller justeringen av beinbredden ikke fungerer, kontroller følgende:

- At nødstoppen ikke er aktivert
  - At samtlige kabler er korrekt tilkoblet og ordentlig på plass i kontaktene. Dra ut kontaktene og sett dem tilbake på plass ordentlig.
  - At batteriet ikke er under lading.
  - At batteriet er ladet.
- Om løfteren ikke fungerer tilfredsstillende kontakt din forhandler.

### Om man hører ulyder:

- Forsøk å lokalisere hvor lyden kommer i fra. Ta løfteren ut av bruk og kontakt din forhandler.

## Tilbehør

ThoraxSling, polyester, XS-XXL, art.nr. 45500003-009

ThoraxSling, wipeable, S-XXL, art.nr. 45500004-009

ThoraxSling with seat support, S-XL, art.nr. 45600004-008

ThoraxSling with seat support, disposable, non-woven S-XL 45690004-008

CalfStrap, art.nr. 70200033

### Håndkontroll

Håndkontroll med indikatorer for service, batteristatus og overbelastning

Hand control HB33-6, art.nr. 70200089



## Vedlikehold

Det må utføres en grundig inspeksjon av løfteren minst en gang per år. Inspeksjonen må utføres av autorisert personale og i samsvar med Handicares servicemanual.

Reparasjoner og vedlikehold må bare utføres av autorisert personale som bruker originale reservedeler.



Brukte batterier skal leveres til nærmeste gjenvinningsstasjon. Brukte batterier kan også returneres til Handicare eller en Handicare-forhandler for gjenvinning.

### Rengjøring/desinfeksjon

Om nødvendig rengjør løfteren med varmt vann eller en såpeløsning. Sjekk at hjulene er frie for smuss og hår. Bruk ikke rensedmidler som inneholder fenol eller klor, ettersom dette kan skade aluminiumet og plastmaterialene. Hvis du trenger å desinfisere produktet, bør du bruke 70 % etanol, 45 % isopropanol eller lignende.

### Lagring og transport

Hvis løfteren ikke skal brukes på en stund eller f.eks. under transport, anbefaler vi at nødstopknappen trykkes inn.



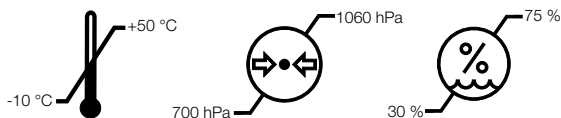





Løfteren bør transporteres og lagres ved en temperatur fra -10 °C til + 50 °C og i normal fuktighet, 30–75 %. Lufttrykket bør være mellom 700 og 1060 hPa. La løfteren nå romtemperatur før batteriene lades eller før den brukes.



### Serviceavtaler

Handicare tilbyr serviceavtaler for vedlikehold og regelmessig testing av din mobile løfter. Kontakt din lokale Handicare-representant.

## Symboler

	Hvit/blå Les brukermanualen
	Må ikke kasseres som husholdningsavfall
	Produktet overholder kravene i direktivet om medisinsk utstyr, 93/42/EØF.
	Type B, ifølge graden av beskyttelse mot elektrisk støt.
	Enheten er beregnet på bruk innendørs.
	Klasse II-utstyr
	Viktig Vær observant
	Rød/svart Unngå å skyve eller trekke løfteren etter aktuatoren

## EMC

Dette utstyret/systemet må kun brukes av helsepersonale. Dette utstyret/systemet kan forårsake radiointerferens eller det kan føre til driftsavbrudd for utstyr i nærheten. Det kan være påkrevd å treffe tiltak mot dette, f.eks. å vende eller omplassere utstyret/systemet eller skjerme plasseringen.

## Teknisk informasjon

<b>Løfthastighet</b>	3,5 cm/s (1,4 inch./s) uten belastning
<b>Batterier</b>	To 12 V, 2,9 Ah ventilregulerte, forseglede blyakkumulatorer (batterier av gel-typen)
<b>Lader</b>	Max. 400mA
<b>Motor (løftepilar)</b>	DC 24 V, 10,5 Ah. Drifttid: 10 % maksimal løpende drifttid på 2 minutter. Push: 7500N
<b>Motor (understell)</b>	DC 24 V, 12,3 Ah. Drifttid: 10 % maksimal løpende drifttid på 2 minutter. Push: 2000N
<b>Lydnivå</b>	55,8 dB(A)
<b>Materiale</b>	Stål
<b>Nødsenkning</b>	Manuell og elektrisk
<b>Hjul</b>	Foran 80 mm, bak 80 mm
<b>Vekt</b>	39 kg
<b>Vekt løse deler (Fotplaten)</b>	5 kg
<b>Fotplate, mål</b>	390 x 345 mm
<b>Antall løft per lading (ca)</b>	20-25
<b>IP-klasse</b>	IP X4
<b>Forventet levetid</b>	10 år
<b>Betjene knapper på Håndkontrollen</b>	4 N
<b>Maks. vekt</b>	125 kg

Medisinsk utstyr klasse I. Produktet overholder kravene i direktivet om medisinsk utstyr, 93/42/EØF.

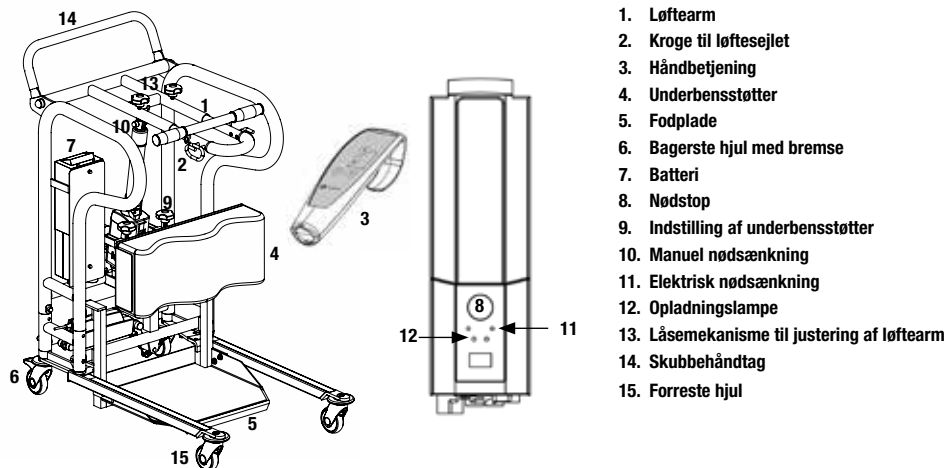

MiniLift125 er en mobil personløfter, som er udviklet til at hjælpe brugeren med at rejse sig fra siddende til stående stilling så skånsomt som muligt. Sammen med det rigtige løftetilbehør får brugeren støtte under fødderne, mod forsiden af underbenene samt bagom ryggen, hvilket gør det trygt og sikkert at rejse sig op. Konstruktionen løfter brugeren fremad og opad i et helt naturligt bevægelsesmønster samtidig med, at benmuskler og balance trænes.



## Sikkerhedskontrol

### Visuel inspektion

Foretag regelmæssig funktionskontrol af løfteren. Kontroller, at materialet er helt fri for skader.

### Før brug

Kontroller, at løfteren er korrekt monteret.

Kontroller fastgørelsen af ophængsbojlen samt afkrogningsbeskyttelsens funktion.

Kontroller løfte- og benspredningsbevægelsen.

Kontroller, at aktuatoren er korrekt monteret.



## Læs altid brugsvejledningen

Læs altid brugsvejledningen for alle hjælpemidler, som anvendes ved en forflytning.

Opbevar brugsvejledningen tilgængeligt for brugere af produktet.

Sorg for, at du altid har den korrekte version af brugsvejledningen.

Den seneste version kan downloades fra vores hjemmeside [www.handicare.com](http://www.handicare.com).

løftemodulets må kun anvendes af personer, som er uddannede i håndteringen af løftemodulets.

løftemodulets må under ingen omstændigheder modificeres.

# Montering af MiniLift125

## Kontroller, at samtlige dele er med:

Løftemotor, styreboks, batteripakke, understel med spredningsmotor, fodplade, underbensstøtte, håndbetjening med kabel, manual samt oplader. Der skal også være skruer og dækhætter til montering (se nedenfor).

## Montering:

Placer den øvre sektion ovenpå den nedre sektion, og sænk den forsigtigt ned på den nedre sektion (1). Tryk den hele vejen ned, og stram de fire skruer. Slut af med at trykke dækhætterne fast på boltene (2).

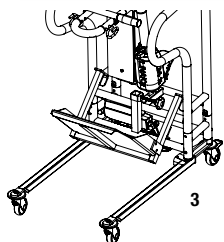
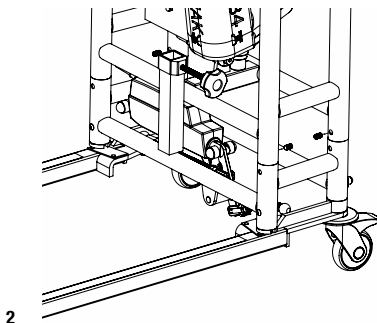
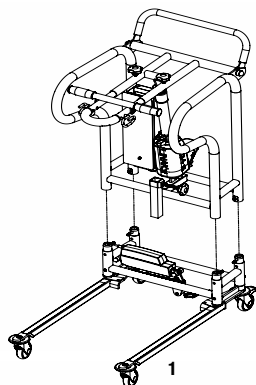

Monter fodpladen ved at hænge den på den tværgående stiver, og fold den ned (3).

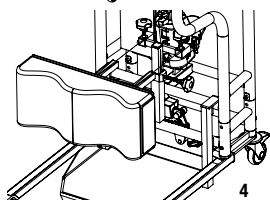

Monter underbensstøtten ved at føre stiveren på bagsiden ind i beslagene på løfteren (4), og træk derefter grebene til.

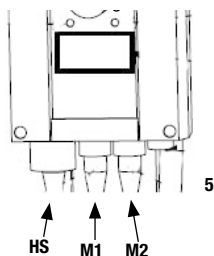

Slut kablerne til: Kabel til håndbetjening i HS, kabel til løftemotoren på løftesøjlen i udtag M1, og kabel til spredningsmotoren til udtag M2 (5).



## Endelig inspektion

Kontroller, at der ikke ligger nogen dele tilbage i emballagen.

Kontroller løfteren for at opdage eventuelle tegn på skader.

Kontroller alle fire hjul samt hjullåsene.

Kontroller alle forbindelser, skruer og bolte.

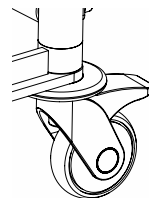

Kontroller, at nødstopet fungerer, ved at trykke det ind og derefter trykke på op- eller nedknappen. Hvis der ikke sker noget, fungerer nødstopet.

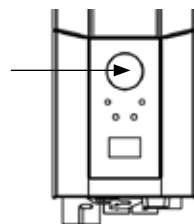

Tag håndbetjeningen, tryk på op-knappen, og køр løftearmen hele vejen op. Tryk derefter på ned-knappen, og køр løftearmen hele vejen ned.

Test benspredningen. Tryk på knappen for benspredning, spred benene maksimalt, og tryk derefter på den anden knap for at mindske afstanden igen.

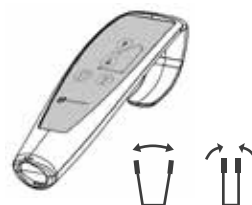

Test løfterens funktion ved at løfte en person (ikke brugeren) med godkendt løftesejl.

Kontroller samtidig, at nødsænknningen fungerer med en person i løfteren, se kapitlet

Nødsænknning.

Hvis løfteren fungerer fejlfrit, tilsluttes laderen. Kontroller, at opladningslampen lyser på styreboksen.

### BEMÆRK!

Inden løfteren tages i brug første gang skal:

- den oplades i 4 timer. Se kapitlet Opladning af batteri.
- Serviceindikatoren i kontrolboksen nulstilles. Dette gøres ved at trykke samtidig på begge løfteknapper på håndbetjeningen og holde dem inde i 5 sekunder. Et lydssignal angiver, at serviceindikatoren er nulstillet.





Opbevar manualen tilgængeligt for brugere af produktet.

# At anvende produktet

## **Vigtig information**

---

- Løfteren skal monteres iht. de medfølgende monteringsanvisninger.
- Løfteren må kun anvendes indendørs og på plant gulv.
- Løftetilbehøret skal være korrekt afprøvet i forhold til brugerens behov og funktioner.
- Efterlad ikke brugeren alene under forflytningen. 
- Max. belastningen må under ingen omstændigheder overskrides. Se yderligere under afsnittet Max. belastning.
- Det skal sikres, at brugerens fødder ikke kommer til at sidde fast mellem fodpladen og gulvet, eller mellem fodpladen og understellets ben, når benspredningen justeres.
- MiniLift200 må kun anvendes ved korte forflytninger af brugere.
- Flyt aldrig løfteren ved at trække i aktuatoren! 
- Løfteren må ikke anvendes eller nedsænkes i vand; gælder også brusebad.
- Løfteren må ikke efterlades eller opbevares i fugtige miljøer.
- Løfteren må ikke oplades i vådrum.
- For optimal funktion skal løfteren efterses regelmæssigt. Se kapitlet Vedligehold.
- Garantien gælder kun, hvis reparationer eller ændringer udføres af autoriseret personale.
- Det kan udgøre en risiko, hvis der anvendes andet tilbehør end det, som er godkendt af Handicare.
- Løftearmen skal være belastet under hele nedsænkingsprocessen.

**For at forflytte med MiniLift125, skal brugeren kunne:**

- belaste sine ben
- forstå instruktioner

## Max. belastning

Der kan forekomme forskellige tilladte max. belastninger for produkterne i den sammensatte løfteenhed (løfter, løfteåg, løftesejl, vægt og eventuelt andet løftetilbehør). Det er altid den lavest tilladte max. belastning på det respektive produkt i den sammensatte løfteenhed, der styrer. Kontroller altid den tilladte max. belastning på løfte og løftetilbehør inden brug, og kontakt din forhandler ved spørgsmål.

## Kontrolboks og batteri har følgende detaljer

1. **Nødstop**
2. **Opladningslamper**
3. **Display som viser batteriniveau**
4. **Indstik til opladningskabel**
5. **Indstik til motor til benspredning**
6. **Indstik til aktuator til løftearmen**
7. **Indstik til håndbetjening**
8. **Elektrisk nødsænkning**
9. **Håndtag til at løfte batteriet af**

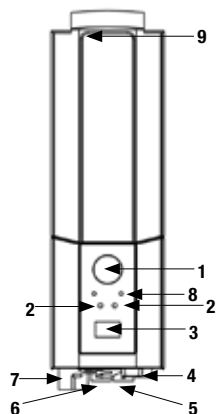

## Opladning af batteri

En tone ved brug af løfteren angiver, at batterierne skal oplades.

Oplad løfteren efter brug, så batteriet altid er fuldt opladet.

Lås løfterens hjul ved opladning af batteriet.



### Opladningsprocedure:

1. Opladningskablet sættes i stikkontakten og i stikket til opladningskablet. Symbolet for opladning vises på displayet.
2. Kontroller, at lamperne på styreboksen lyser. Det grønne LED-lys bekræfter, at opladeren får strøm, og det gule LED-lys angiver, at batteriet oplades.
3. Opladningen afbrydes automatisk ved fuldt opladet batteri.

Vægmonteret lader:

1. Fjern batteripakken fra løfteren, og placer batteripakken på den vægmonterede lader.
2. Kontroller, at LED-lyset på laderens forside lyser.

### BEMÆRK!

Inden løfteren tages i brug første gang, skal den oplades i fire timer.

Oplad batterierne regelmæssigt for maksimal levetid, vi anbefaler opladning hver dag, løfteren anvendes.

Knappen til nødstop skal være trukket ud ved opladning.

### Batteristatus på displayet

Batteristatus vises i fire trin:



**Batteristatus 1:** Ok. Batteriet skal ikke oplades (100 - 50 %).

**Batteristatus 2:** Batteriet bør oplades. (50 - 25 %)

**Batteristatus 3:** Batteriet skal oplades. (Mindre end 25 %) En tone høres ved tryk på knapperne ved denne batteristatus.

**Batteristatus 4:** Opladning af batteriet er påkrævet (17V eller lavere). I denne tilstand fungerer løfteren ikke; det er kun muligt at sænke løftearmen. Der høres desuden en lyd, hvis en af knapperne trykkes ind i denne tilstand. Displayet skifter mellem de to symboler i 10 sekunder.

Batterisymbolet vises, når boksen er aktiv og til lukning (2 minutter efter brug).

Kun batteritypen BAJ1/BAJ2 kan anvendes.

Batteriniveauet måles i Volt. Det betyder, at det er muligt, at symbolet nogle gange kan veksle mellem Status et og to og tilbage igen.

## Udlæsning af serviceinformation

Grundlæggende serviceinformation kan udlæses på displayet. For at se informationen på displayet, holdes en af knapperne til løftearmen inde i et halvt sekund. Informationen vises i 30 sekunder, eller indtil andre knapper aktiveres.



- Antal foretagne retningsændringer
- Aktuatorens belastning (anvend ampere x sekunder under drift)
- Antal overbelastninger
- Antal dage siden sidste serviceeftersyn.

## Udskiftning af batteri

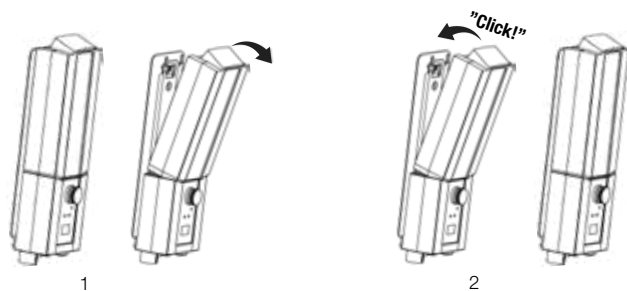

## Håndbetjening

### Hævning/sænkning af løftearmen

Markeringer på knapperne angiver retning.

Bevægelsen standser, så snart man slipper knapperne.

Hvis løftearmen støder på en forhindring ved nedsænkning, stopper løfteren. For at fortsætte nedsænkningen skal løftearmen hæves et stykke ved hjælp af håndbetjeningen for derefter at kunne sænkes yderligere.



### Spredning/samling af understellet

Markeringer på knapperne angiver funktion.

Bevægelsen standser, så snart man slipper knapperne.



## Nødstop

### Nødstop

Tryk den røde nødstopknop på styreboksen ind.

### Nulstilling

Vrid knappen i pilenes retning, til knappen popper ud.

Vi anbefaler, at nødstoppet trykkes ind, når løfteren ikke anvendes, så batteriet ikke aflades.

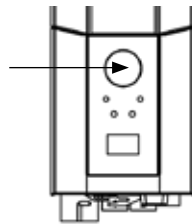

## Nødsækning

### Manuel nødsækning

Drej det runde plastikhjulster på aktuatoren med uret for manuel nødsækning.

### Elektrisk nødsækning

Anvend ned-knappen på kontrolboksen til elektrisk nødsækning.

Anvend f.eks. en kuglepen til at trykke knappen til elektrisk nødsækning ind.

### Manuel nødsækning

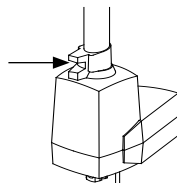

### Elektrisk nødsækning

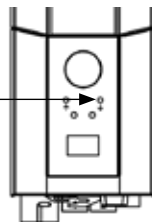

## Brugsforskrifter

Disse instruktioner skal følges for korrekt brug af MiniLift125.

### Håndbetjeningens funktioner

Håndbetjeningen har fire funktioner: op og ned (løftearm), ud og ind (benspredning).

To funktioner kan ikke anvendes samtidig.

**BEMÆRK:** Håndbetjeningens funktioner virker ikke, hvis nødstoppet er trykket ind.

**BEMÆRK:** MiniLift125 må ikke anvendes til at transportere brugere, kun til korte forflytninger.

**Advarsel:** Flyt aldrig løfteren ved at trække i aktuatoren.

**Advarsel:** Kontroller, at brugerens fødder ikke bliver klemt mellem gulv og fodplade. Kontroller også, at brugerens fødder ikke klemmes mellem fodplade og løfterens ben ved justering af løfterens benspredning.

## Brug af MiniLift125

Placer passende størrelse ThoraxSling bag brugeren, under hoftekanten (se manual til ThoraxSling).

Når brugeren har placeret sine fødder på fodpladen, føres løfteren frem mod brugeren. Placer løfteren så tæt på brugeren som muligt. Vær omhyggelig med, at underbenenes forside ligger mod benstøtten, og juster underbensstøtten, så der ikke er tryk på knæskallerne (ca. 2 cm lavere).

Løft håndtaget til løftearmen op, og træk løftearmen så langt ud mod brugeren som muligt.

Tag oprejsningssejlets strop, og vælg det korteste alternativ, som kan nå krogen på løftearmen. Hægt løftestropperne på fra undersiden af løfteåget.

Løft håndtaget, og tryk løftearmen tilbage, så løftestropperne på selen strækkes, frigiv håndtaget.

Forklar brugeren, at han/hun skal anvende sig af støtten bag ryggen i forbindelse med at rejse sig op. Hæv løfteren til ønsket niveau, og vær opmærksom på, at brugeren står med begge fødder på fodpladen, samt har hænderne placerede på ågets håndtag for at undgå klemning mellem løfteåg og løftestropper.

### Tip!

Anvend et længere stropalternativ til lave brugere, for at brugeren ikke skal rejse sig højere op, end det er behageligt.

Anvend et kortere stropalternativ til høje brugere, samt hav løftearmen trukket ud, for at brugeren kan komme op i stående position.

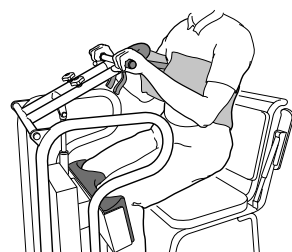
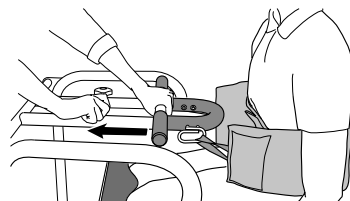
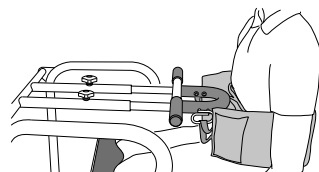
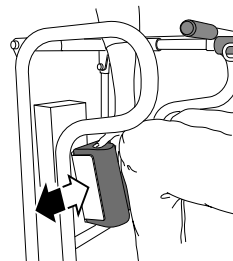

## Fejlsøgning

### Hvis løfte- eller benspredningsbevægelsen ikke fungerer, kontroller følgende:

- At nødstoppet ikke er trykket ind
- At samtlige kabler er korrekt tilsluttet og ordentligt trykket ind. Træk stikkene ud, og sæt dem fast i igen.
- At batteriet ikke er under opladning.
- At batteriet er opladet.

Hvis løfteren ikke fungerer tilfredsstillende, kontakt din forhandler.

### Hvis der høres mislyd:

- Forsøg at fastslå, hvor lyden kommer fra. Tag løfteren ud af brug, og kontakt din forhandler.

## Tilbehør

ThoraxSling, polyester, XS–XXL, artikelnummer 45500003-009

ThoraxSling, wipeable, S–XXL, artikelnummer 45500004-009

ThoraxSling with seat support, S–XL, artikelnummer 45600004-008

ThoraxSling with seat support, disposable, non-woven S–XL 45690004-008

CalfStrap, lægbånd, artikelnummer 70200033

### Håndbetjening

Håndbetjening med service-, og batteristatus samt overbelastningsindikator

Hand control HB33-6, artikelnummer 70200089



# Vedligehold

Løfteren skal gennemgå et lovpligtigt eftersyn mindst en gang om året. Eftersynet udføres af autoriseret personale i overensstemmelse med Handicares servicemanual.

Reparation og vedligehold må kun udføres af autoriseret personale, som anvender originale reservedele.



Udtjente batterier afleveres til nærmeste genbrugsstation til genvinding.

De kan alternativt sendes til Handicare eller til en forhandler af Handicares produkter.

## Rengøring

Rengør løfteren efter behov med varmt vand eller sæbeopløsning, og sørg for, at hjulene er fri for snavs og hår. Anvend ikke rengøringsmidler, som indeholder fenol eller klor, da det kan skade aluminiummet og plastikmaterialet. Ved behov for desinficering kan 70 % ethanol, 45 % isopropanol eller lignende anvendes.

## Opbevaring og transport

Hvis løfteren ikke skal anvendes i længere tid, f.eks. i forbindelse med transport, anbefaler vi, at nødstopet trykkes ind. Løfteren bør transporteres og opbevares ved  $-10^{\circ}\text{C}$  til  $+50^{\circ}\text{C}$  samt ikke over normal luftfugtighed, 30 % - 75 %. Luftrykket skal ligge mellem 700 hPa og 1060 hPa. Lad løfteren opnå stuetemperatur, inden batterierne oplades, eller løfteren anvendes.

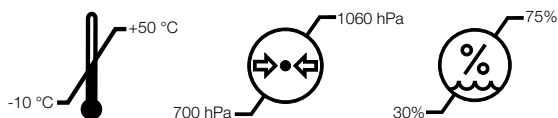









## Serviceaftale

Ved Handicare kan der tegnes en serviceaftale, der inkl. det årlige lovpligtige eftersyn. Handicare Danmark for yderligere information.



## Symboler

	Hvid/blå Læs brugsanvisningen
	Må ikke bortskaffes sammen med husholdningsaffald
	Produktet opfylder kravene i direktivet om medicinsk udstyr 93/42/EØF
	Type B, i henhold til beskyttelsesgrad mod elektrisk stød.
	Apparatet er beregnet til indendørs brug.
	Klass II udstyr.
	Vigtigt Vær opmærksom
	Rød/sort Flyt ikke løfteren via aktuatoren

## EMC

Dette udstyr må kun anvendes af sygehuspersonale. Dette udstyr kan forårsage forstyrrelser på andet elektronisk udstyr i nærheden. Det kan blive nødvendigt at udføre begrænsende tiltag såsom at flytte eller afskærme udstyret.

## Teknisk information

<b>Løftehastighed</b>	35 mm/s uden belastning
<b>Batterie</b>	2 st 12 V, 2,9 Ah ventilregulerede lukkede blyakk. såkaldte gelbatterier
<b>Laddare</b>	Max. 400mA
<b>Motor (løftesøjle)</b>	DC 24 V, 10,5 Ah. Driftstid: 10 % maksimal løbende driftstid på 2 minutter. Push: 7500N
<b>Motor (understel)</b>	DC 24 V, 12,3 Ah. Driftstid: 10 % maksimal løbende driftstid på 2 minutter. Push: 2000N
<b>Ljudnivå</b>	55,8 dB(A)
<b>Material</b>	Stål
<b>Nødsænkning</b>	Mekanisk og elektrisk
<b>Hjul</b>	For 80 mm, bag 80 mm
<b>Vægt</b>	39 kg
<b>Vægt løse dele (Fodplade)</b>	5 kg
<b>Fodplade, mål (B x D)</b>	390 x 345 mm
<b>Antal løft pr. opladning</b>	20-25
<b>IP class</b>	IP X4
<b>Forventet levetid</b>	10 år
<b>Trykkraft knapper på håndbetjening</b>	4 N
<b>Max. belastning</b>	125 kg

Medicinsk udstyr klasse I produkt. Produktet opfylder kravene i direktivet om medicinsk udstyr 93/42/EØF.

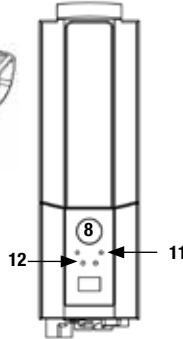
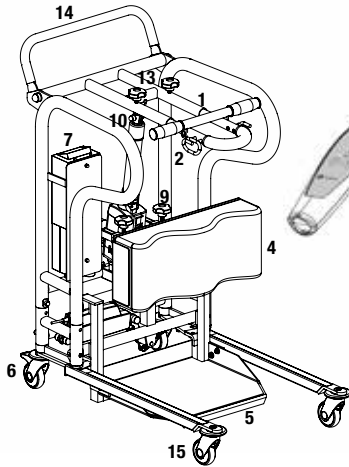

1. Nostovarsi
2. Koukut nostovaljaille
3. Käsiohjain
4. Säätituki
5. Jalkalevy
6. Jarrulliset takapyörät
7. Akku
8. Häätäpysäytys
9. Säätituen säätö
10. Manuaalinen hätälasku
11. Sähköinen hätälasku
12. Latauksen merkkivalo
13. Nostovarren säädön lukitusmekanismi
14. Työntökahva
15. Etupyörät

MiniLift125 on tarkoitettu liikuntarajoitteisten henkilöiden nostamiseen istuvasta seisovaan asentoon. Käyttämällä nostinta oikeiden lisävarusteiden kanssa sillä voidaan nostaa potilas hellävaraisesti seisovaan asentoon. Se tukee potilasta jalkojen alta, säärien etupuolelta ja selästä. MiniLift125 soveltuu potilaille, jotka pystyvät säilyttämään jossakin määrin tasapainonsa seisovassa asennossa. MiniLift125 auttaa kuntouttamaan potilaan alaraajojen lihaksia ja tasapainokykyä.



## Varmista turvallisuus

### Silmämääräinen tarkastus

Tarkasta nostimen toiminnot säännöllisesti. Varmista, ettei materiaalissa ole mitään vaurioita.

### Ennen käyttöä

Tarkasta, että tuote on koottu oikein.

Tarkasta nostokaaren kiinnitys ja varmista, että turvakoukut toimivat oikein.

Tarkasta nostoliikkeen ja alustan säädön toiminta.

Tarkasta, että säätölaite on asennettu oikein.



## Lue aina käyttöohje

Lue aina kaikkien siirrossa käytettävien apuvälineiden käyttöohjeet.

Säilytä käyttöohje tuotteen käyttäjien saatavilla.

Varmista aina, että sinulla on käyttöohjeen uusin versio.

Sen voi ladata kotisivuiltamme [www.handicare.com](http://www.handicare.com).

Henkilöt, jotka eivät ole saaneet nostimen käyttöopastusta, eivät saa missään olosuhteissa käyttää nostinta.

Muutosten tekeminen alkuperäiseen tuotteeseen on ehdottomasti kielletty.

# MiniLift125:n kokoaminen

## Tarkasta, että pakkauksessa on kaikki osat:

Nostomoottori, ohjauskotelo, akkupaketti, alusta moottoreineen, jalkalevy, käsiohjain ja johto, käyttöohje ja latauskaapeli. Pakkauksessa on oltava myös ruuvit ja peitetulpat (ks. alla).

## Kokoaminen:

Aseta ylempi osa alemman osan päälle ja laske se varovasti paikalleen (1). Paina se kunnolla paikalleen ja kiristä kaikki neljä ruuvia. Pane lopuksi muoviset peitetulpat ruuvien päälle (2).

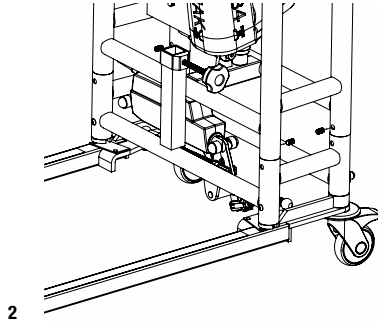
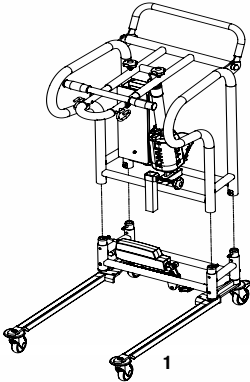

Asenna jalkalevy poikittaistukeen ja käännä se alas (kuva 3).

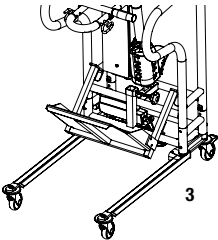

Asenna säätituki työntämällä sen takana olevat poikittaistuet nostimessa oleviin kiinnitysaukkoihin (4) ja kiristä sen jälkeen vääntimet.

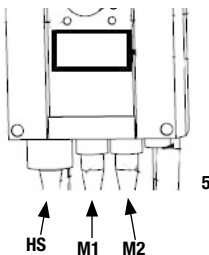
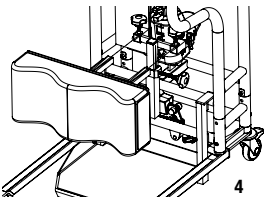

Liitä kaapelit: Käsiohjaimen kaapeli liitännään HS, nostopilarissa olevan nostoyksikön kaapeli liitännään M1 ja alustan säätömoottorin kaapeli liitännään M2 (5).

## Lopputarkastus

Tarkasta, ettei pakkaukseen ole jäänyt yhtään osaa.

Tarkasta, ettei nostimessa ole merkkejä vaurioista.

Tarkasta kaikki neljä pyörää ja pyörien lukitukset.

Tarkasta kaikki liitännät, ruuvit ja pultit.

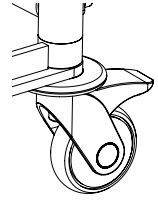

Tarkasta hätäpysäytyksen toimivuus painamalla hätäpysäytyspainike alas ja painamalla sen jälkeen jotakin nosto- tai laskupainikkeista. Jos mitään ei tapahdu, hätäpysäytys toimii oikein.

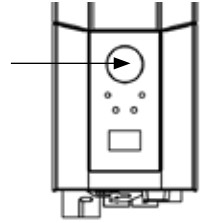

Ota käsiohjain, paina ylös-painiketta ja käytä nostovarsi ylös asti. Paina sen jälkeen alas-painiketta ja käytä nostovarsi alas asti.

Testaa alustan säätötoiminto. Paina alustan säätöpainiketta levittääksesi alustan maksimileveyteen ja paina sen jälkeen toista painiketta kaventaaksesi alustaa.

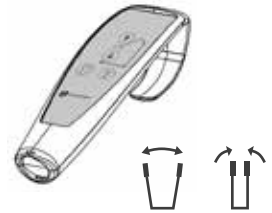

Testaa nostimen toiminta nostamalla henkilöä (ei käyttäjää) hyväksytyillä nostovaljaimilla. Tarkasta samalla, että hätälaskutoiminto toimii nostin kuormattuna. Katso kappale Hätälasku.

Jos nostin toimii virheettömästi, kytke laturi ja tarkasta, että latausvalo palaa ohjauskotelossa.

### HUOM!

#### Ennen nostimen ensimmäistä käyttökertaa:

- sitä täytyy ladata vähintään 4 tuntia. Katso kappale Akkujen lataaminen.
- ohjauskotelon huoltoaikalaskuri on nollattava. Nollataksesi huoltoaikalaskurin paina käsiohjaimen nosto- ja laskupainikkeita yhtä aikaa 5 sekuntia. Äänimerkki ilmaisee, että ajastin on nollattu.



Säilytä käyttöohje tuotteen käyttäjien saatavilla.

# Tuotteen käyttö



## Tärkeitä tietoja

- Nostin on koottava Handicaren toimittamien ohjeiden mukaisesti.
- Nostinta saa käyttää vain tasaisella lattialla.
- Käytettävät nostolisävarusteet on asennettava oikein ja testattava käyttäjän tarpeet ja toimintakyky huomioiden.
- Älä jätä nostettavaa yksin nostotilanteen missään vaiheessa.
- Maksimikuormitusta ei saa missään tapauksessa ylittää. Katso maksimikuormitus teknisistä tiedoista ja nostimen arvokilvestä.
- Varmista, etteivät käyttäjän jalat jää puristuksiin jalkalevyn ja lattian väliin. Varmista, etteivät käyttäjän jalat jää puristuksiin jalkalevyn ja jalustan väliin jalustan leveyttä säädettäessä.
- MiniLift200 -nostinta ei ole tarkoitettu käyttäjien kuljettamiseen. Sitä saa käyttää vain lyhyisiin siirtoihin.
- Älä koskaan siirrä nostinta vetämällä säätölaitteesta!
- Nostinta ei saa upottaa veteen eikä käyttää suihkussa tai muissa märissä tiloissa.
- Nostinta ei saa jättää/siirtää säilytettäväksi erittäin kosteaan ympäristöön.
- Nostinta ei saa ladata mörässä huoneessa.
- Optimaalisen toiminnan varmistamiseksi nostin on tarkastettava säännöllisesti. Katso muut ohjeet kappaleesta Kunnossapito.
- Takuu on voimassa vain, jos tuotteen korjaukset tai muutokset tekee Handicaren valtuuttama henkilöstö.
- Muiden kuin hyväksytyjen nostolisävarusteiden käyttö voi aiheuttaa vaaratilanteen.
- Nostovarren on oltava kuormitettuna koko laskuvaiheen.

### Mitä potilaalta vaaditaan, jotta hän voi käyttää MiniLift125 siirtolaitetta:

- kykyä kannatella itseään siirron ajan
- kykyä ymmärtää ohjeita.

## Maksimikuormitus

Samaan asennettuun nostinyksikköön sisältyvien tuotteiden, ts. nostomoottorin, nostokaaren, nostoliinan, vaa'an ja muiden lisävarusteiden sallitut maksimikuormitukset voivat olla erilaiset. Se yksikköön sisältyvä tuote, jolla on alin sallittu maksimikuormitus, määrää aina koko yksikön sallitun maksimikuormituksen. Tarkasta aina yksikön kaikkien tuotteiden merkinnät ja ota yhteys Handicareen, jos sinulla on niistä kysyttävää.

## Ohjauskotelon ja akun ominaisuudet

1. **Hätäpysäytys**
2. **Latauksen merkkivalot**
3. **Akun varaustason näyttö**
4. **Liitäntä laturin kaapeli**
5. **Liitäntä alustan säätömoottorille**
6. **Liitäntä nostovarren säätölaitteelle**
7. **Liitäntä käsiohjaimelle**
8. **Sähköinen hätälasku**
9. **Akun nostokahva**



### Akkujen lataaminen

Nostimen käytön aikana kuuluva äänimerkki tarkoittaa, että akut on ladattava. Lataa nostin käytön jälkeen varmistaaksesi, että akku on aina täyteen ladattu. Lukitse nostimen pyörät akun latauksen ajaksi.

1. Liitä latauskaapeli verkkopistorasiaan ja latausliitäntään. Lataussymboli näkyy näytöllä.
2. Varmista, että ohjauskotelon lamput syttyvät. Vihreä LED ilmaisee, että latauslaite saa virtaa, ja keltainen LED ilmaisee, että akku latautuu.
3. Lataus pysähtyy automaattisesti, kun akussa on täysi varaus.



### Seinälle asennettu laturi.

1. Poista akkupaketti nostimesta ja aseta se seinälle asennettuun laturiin.
2. Tarkasta, että laturin etupuolella oleva LED-lamppu palaa.

### HUOM!

Ennen nostimen käyttöönottoa sitä täytyy ladata 4 tuntia.

Lataa akut säännöllisesti, jotta ne kestäisivät mahdollisimman pitkään. Akut on suositeltavaa ladata nostimen jokaisena käyttöpäivänä.

Hätäpysäytyspainike ei saa olla alaspainettuna latauksen aikana.

### Näytöllä esitettävät akkutiedot

Akun tyhjentyminen näytetään neljänä vaiheena:



**Akun varaustila 1:** Akku on ok, latausta ei tarvita (100–50 %).

**Akun varaustila 2:** Akku on ladattava. (50–25 %)

**Akun varaustila 3:** Akku on ladattava. (Alle 25 %) Äänimerkki saadaan painettaessa jotakin painiketta tässä varaustilassa.

**Akun varaustila 4:** Akku on ladattava. Tässä tilassa osa nostimen toiminnoista ei ole käytettävissä.

Tässä akun varaustilassa vain nostovarren alas laskeminen on mahdollista. Äänimerkki kuuluu myös, kun ohjauspainike aktivoidaan (17V tai alempi). Symboli vaihtelee kahden kuvan välillä 10 sekunnin ajan.

Akkusymboli näytetään kotelon ollessa aktivoituna, kunnes virta katkeaa (2 minuutin kuluttua käytön jälkeen). Myös muita akkutyyppejä kuin BAJ1/BAJ2 voidaan käyttää.

Akun varaustaso riippuu jännitetasosta. Tästä syystä akun varaus voi esimerkiksi vaihtua tasolta 1 tasolle 2 ja takaisin tasolle 1.

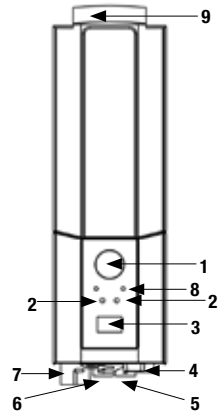

## Huoltotietojen luku

Huollon perustiedot voidaan lukea näytöltä. Saadaksesi huoltotiedot näytölle paina nostovarren ylös-painiketta puoli sekuntia. Tiedot näytetään puolen minuutin ajan tai kunnes muita painikkeita käytetään.



- Tehdyt sykli yhteensä
- Säätlaitteen käyttökuormitus (ampeerit x käyttöaika sekunteina)
- Ylikuormitusten kokonaismäärä
- Edellisestä huollosta kulunut aika päivissä/Huoltojen välinen aika päivissä

## Akun vaihto

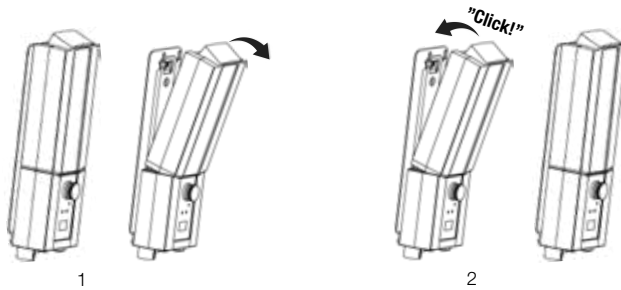

## Käsiohjain

### Nostovarren nostaminen/laskeminen

Symboli osoittaa liikesuunnan.

Liike lakkaa, kun painike vapautetaan.

Jos nostovarren eteen tulee laskettaessa este, nostin pysäyttää varren liikkeen välittömästi. Ennen kuin laskua voidaan jatkaa, on nostovartta ensin nostettava hieman käsiohjaimella.



### Alustan leventäminen/kaventaminen

Painikkeiden merkinnät osoittavat toiminnon.

Liike lakkaa, kun painikkeet vapautetaan.





STOP

## Hätäpysäytys

### Hätäpysäytyksen aktivointi

Paina ohjauskotelossa oleva punainen hätäpysäytyspainike alas.

### Palauttaminen

Kierrä painiketta nuolten osoittamaan suuntaan, kunnes painike ponnahtaa ylös.

Akun purkautumisen estämiseksi on suositeltavaa pitää hätäpysäytyspainike alaspainettuna, kun nostinta ei käytetä.

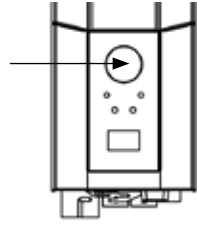

## Hätälasku

### Manuaalinen hätälasku

Kierrä säätölaitteen pyöreeää muovinuppia myötäpäivään laskeaksesi nostimen alas manuaalisesti.

### Sähköinen hätälasku

Käytä ohjauskotelon alas-painiketta laskeaksesi nostimen alas sähköisesti.

Sähköinen  
hätälasku

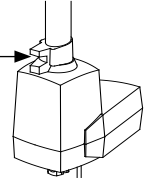

Manuaalinen  
hätälasku

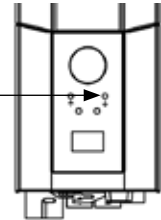

## Käyttöohjeet

Näitä ohjeita on noudatettava MiniLift200-nostimen oikean käytön varmistamiseksi.

### Käsiohjaimen toiminnot

Käsiohjaimessa on neljä toimintoa: ylös ja alas (nostovarsi), ulos ja sisään (alustan leveysäättö). Kahta toimintoa ei voi käyttää yhtä aikaa.

**HUOM:** Käsiohjaimen toiminnot eivät toimi, jos hätäpysäytyspainike on painettu alas.

**HUOM:** MiniLift125:aa ei ole tarkoitettu potilaiden kuljettamiseen. Sitä saa käyttää vain lyhyisiin siirtoihin.

**Varoitus:** Älä koskaan siirrä nostinta säätölaitteesta vetämällä.

**Varoitus:** Varmista, etteivät potilaan jalat jää puristuksiin jalkalevyn ja lattian väliin. Varmista, että etteivät potilaan jalat jää puristuksiin jalkalevyn ja lattian väliin alustan leveyttä säädettäessä.

## MiniLift125:n käyttö

Aseta sopivaan kokoon säädetty ThoraxSling potilaan lantion taakse ja alle (ks. ThoraxSlingin käyttöohje).

Kun potilas on asettanut jalkansa jalkalevyille, siirrä nostinta eteenpäin kohti potilasta. Aseta nostin mahdollisimman lähelle potilasta. Varmista, että potilaan sääret ovat tukevasti sääritykeä vasten, ja säädä sen jälkeen tukea niin, ettei se paina potilaan polvilumpioita (noin 2 cm alemmaksi).

Nosta nostovarren lukitusnuppia (2) ja vedä nostovarsi mahdollisimman pitkälle kohti potilasta.

Valitse nostovaljaista lyhin lenkki, joka ulottuu nostovarren koukkuun. Kiinnitä nostolenkit nostokaaren alapuolelle.

Nosta lukitusnuppia ja paina nostovarsi takaisin niin, että nostovaljaiden hihnat kiristyvät, ja laske sen jälkeen lukitusnuppi alas.

Neuvo potilasta nojautumaan taaksepäin selän takana olevaa tukea vasten noston aikana. Nosta nostin halutulle korkeudelle ja varmista, että potilas seisoo molemmilla jaloillaan jalkalevyillä ja pitää kiinni nostokaaren kahvoista molemmin käsin niin, ettei hän jää puristuksiin nostokaaren ja nostolenkkien väliin.

### Vinkki:

Käytä pidempää silmukkaa lyhyille potilaille niin, ettei potilasta nosteta liian ylös.

Käytä lyhyempää silmukkavaihtoehtoa pidemmille potilaille ja pidä nostovarsi ulosvedettynä niin, että potilas pääsee nousemaan seisaalleen.

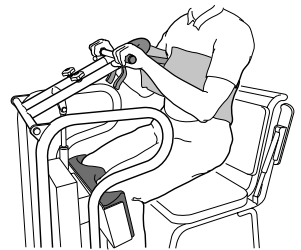
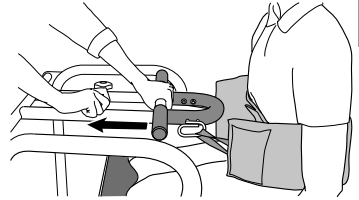
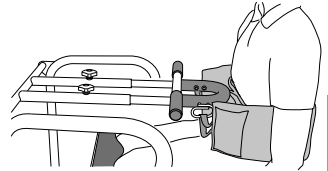
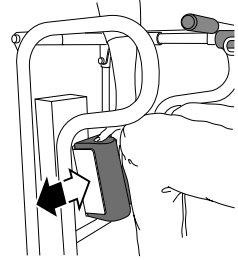

## Vianetsintä

### Jos nostin tai alustan säätö ei toimi, varmista:

- Että hätäpysäytyspainike ei ole alaspainettuna.
- Että kaikki kaapelit on liitetty oikein ja painettu kunnolla liitäntöihin. Irrota liitin ja paina se kunnolla kiinni.
- Että akun lataus ei ole käynnissä.
- Että akku on ladattu.

Jos nostin ei toimi kunnolla, ota yhteys jälleenmyyjääsi.

### Jos laitteesta kuuluu häiriöääniä:

- Yritä selvittää, mistä äänet tulevat. Poista nostin käytöstä ja ota yhteys jälleenmyyjääsi.

## Lisävarusteet

ThoraxSling, polyester, XS–XXL, tuotenro: 45500003-009

ThoraxSling, wipeable, S–XXL, tuotenro: 45500004-009

ThoraxSling with seat support, S–XL, tuotenro: 45600004-008

ThoraxSling with seat support, disposable, non-woven S–XL,  
tuotenro: 45690004-008

CalfStrap, tuotenro: 70200033

### Käsiohjain

Käsiohjain huoltotarpeen, akun varaustilan ja ylikuormituksen ilmaisimilla

Hand control HB33-6, tuotenro: 70200089



# Kunnossapito

Nostin on tarkastettava huolellisesti vähintään kerran vuodessa. Tarkastuksen saa suorittaa vain valtuutettu henkilöstö ja tarkastuksessa on noudatettava Handicaren huoltokäsikirjan ohjeita.

Korjaukset ja huollot saa suorittaa vain valtuutettu henkilöstö ja korjauksessa saa käyttää vain alkuperäisiä varaosia.



Käytetyt akut toimitetaan kierrätettäviksi lähimpään kierrätyskeskukseen.

Ne voidaan palauttaa myös Handicarelle tai Handicaren tuotteiden jälleenmyyjälle kierrätettäviksi.

## Puhdistus/desinfiointi

Puhdista nostin tarvittaessa lämpimällä vedellä tai saippualliuoksella ja tarkista, ettei pyöriin ole tarttunut likaa tai hiuksia.

Älä käytä fenolia tai klooria sisältäviä puhdistusaineita, sillä ne voivat vahingoittaa alumiini- ja muovimateriaaleja.

Desinfiointia tarvittaessa voidaan käyttää 70-prosenttista etanolia, 45-prosenttista isopropanolia tai vastaavaa.

## Säilytys ja kuljetus

Jos nostinta ei käytetä pitkään aikaan, esim. kuljetuksen vuoksi, on suositeltavaa painaa hätäpysäytyspainike alas.

Nostinta on kuljetettava ja säilytettävä  $-10\text{ °C}$ – $+50\text{ °C}$  lämpötilassa ja normaalissa 30 %–75 % ilmankosteudessa.

Ilmanpaineen on oltava 700–1060 hPa. Odota, kunnes nostin on saavuttanut huoneenlämpötilan, ennen kuin alat ladata akkuja ja käyttää nostinta.

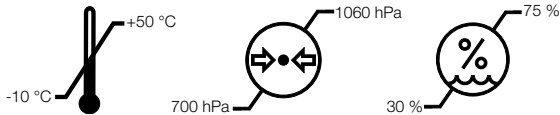

## Huoltosopimukset

Handicare tarjoaa mahdollisuuden solmia siirrettävän nostimesi huollon ja säännöllisen testauksen kattavan huoltosopimuksen. Ota yhteys paikalliseen Handicare-edustajaasi.

# Symbolit

	Valkoinen/sininen Lue käyttöohje.
	Ei saa hävittää kotitalousjätteen mukana.
	Tuote täyttää lääkintälaitedirektiivin 93/42/ETY vaatimukset.
	Tyypin B sähköiskusuojaus.
	Laite on tarkoitettu sisäkäyttöön.
	Luokan II laite.
	Tärkeää Ole tarkkaavainen
	Punainen/musta Älä työnnä tai vedä nostinta säätölaitteesta

## EMC

Tämä laite/järjestelmä on tarkoitettu ainoastaan terveydenhuollon ammattilaisten käyttöön. Tämä laite/järjestelmä voi aiheuttaa radiohäiriöitä tai häiritä lähellä olevien laitteiden toimintaa. Häiriöitä on tarvittaessa pyrittävä vähentämään siirtämällä laite/järjestelmä toiseen paikkaan tai toiseen asentoon tai suojaamalla sen sijoituspaikka.

## Tekniset tiedot

<b>Nostonopeus</b>	35 mm/s ilman kuormaa
<b>Akut</b>	Kaksi 12V, 2,9 Ah venttiilisäätöistä suljettua lyijyakkua (geeliakkua)
<b>Latauslaite</b>	Maks. 400mA
<b>Moottori (nostopilari)</b>	DC 24 V, 10,5 Ah. Toiminta-aika: 10 % kahden minuutin yhtäjaksoisesta maksimikäyttöajasta. Työntövoima: 7 500 N
<b>Moottori (alusta)</b>	DC 24 V, 12,3 Ah. Toiminta-aika: 10 % kahden minuutin yhtäjaksoisesta maksimikäyttöajasta. Työntövoima: 2 000 N
<b>Äänitaso:</b>	55,8 dB(A)
<b>Materiaali</b>	Teräs
<b>Hätälasku</b>	Manuaalinen ja sähköinen
<b>Pyörät</b>	Edessä 3.1", 80 mm, takana 3.1", 80 mm
<b>Paino</b>	39 kg
<b>Irto-osien paino (jalkalevy)</b>	5 kg
<b>Jalkalevy, koko</b>	390 x 345 mm
<b>Nostoja yhdellä latauksella</b>	20–25
<b>Suojausluokka</b>	IP X4
<b>Arvioitu kestoikä</b>	10 vuotta
<b>Käsiohjaimien painikkeiden puristusvoimat</b>	4 N
<b>Maksimikuormitus</b>	125 kg

Luokan I lääkinälaite. Tuote täyttää lääkinälaite-direktiivin 93/42/ETY vaatimukset.

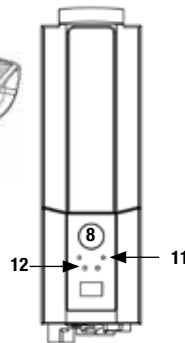
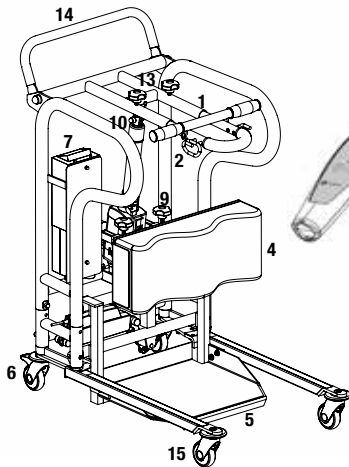

1. Hebearm
2. Haken für Hebegurt
3. Handsteuergerät
4. Unterschenkelstütze
5. Fußplatte
6. Hinterräder mit Bremse
7. Akku
8. Nothalt
9. Einstellung der Unterschenkelstütze
10. Manuelle Notabsenkung
11. Elektrische Notabsenkung
12. Ladeleuchte
13. Sicherungsmechanismus zum Verstellen des Hebearms
14. Fahrgriff
15. Vorderräder

MiniLift125 ist ein mobiler Aufstehlifter, der dem Pflegebedürftigen beim Aufrichten vom Sitzen in den Stand den höchstmöglichen Komfort bietet. Mit dem richtigen Hebezubehör kombiniert, werden die Füße, der Knie- und Unterschenkelbereich sowie der Rücken des Pflegebedürftigen sicher und angenehm unterstützt. Der Aufstehlifter unterstützt den Pflegebedürftigen, indem er ihn beim Aufstehen entsprechend physiologischer Bewegungsmuster nach oben und vorne hebt. Gleichzeitig werden Beinmuskulatur und Gleichgewichtssinn trainiert.



## Sicherheitsprüfung

### Sichtprüfung

Unterziehen Sie den Lifter regelmäßig Sicherheitsprüfungen. Prüfen Sie das Material auf Unversehrtheit.

### Vor der Benutzung

Prüfen Sie den Lifter auf korrekte Montage.

Prüfen Sie den Hebebügel auf korrekte Befestigung und die Sicherheitshäkchen auf Funktion.

Prüfen Sie die Hubbewegungen und die Breitenverstellung des Fahrgestells.

Prüfen Sie den Stellantrieb auf korrekte Montage.



## Beachten Sie stets die Gebrauchsanweisung

Lesen Sie unbedingt die entsprechenden Gebrauchsanweisungen für sämtliche beim Transfer des Pflegebedürftigen verwendeten Hilfsmittel. Bewahren Sie die Gebrauchsanweisung so auf, dass sie der Anwender des Produkts rasch zur Hand hat. Vergewissern Sie sich, dass Sie stets über die aktuellste Version der Gebrauchsanweisung verfügen. Die aktuellste Version steht auf unserer Website [www.handicare.com](http://www.handicare.com) zum Download bereit. Personenlifter dürfen nur von Personen benutzt werden, die in der Handhabung des Gerätes geschult sind. Der Lifter darf unter keinen Umständen modifiziert werden.

# Montage des MiniLift125

## Prüfen Sie die Vollständigkeit der Lieferung:

Hubmotor, Steuerbox, Batteriepack, Untergestell mit Verbreiterungsmotor, Fußplatte, Unterschenkelstütze, Handsteuergerät mit Kabel, Handbuch und Ladegerät.

## Montage:

Oberteil auf Unterteil setzen und vorsichtig zusammenfügen (1). Ganz nach unten drücken und die vier Schrauben anziehen. Abschließend die Abdeckkappen auf die Schraubenköpfe aufstecken (2).

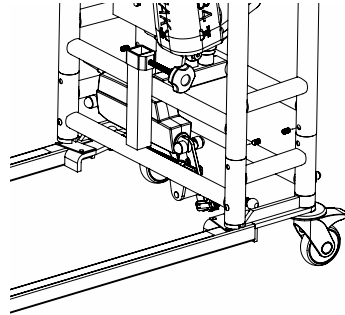
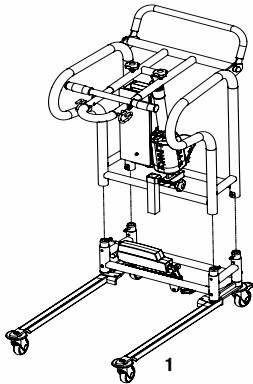

Fußplatte an der Querstrebe einhängen und nach unten klappen (3).

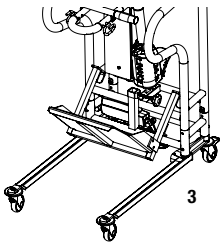

Unterschenkelstütze montieren. Hierzu die Streben an der Rückseite des Lifters einführen (4) und Drehknopf anziehen.

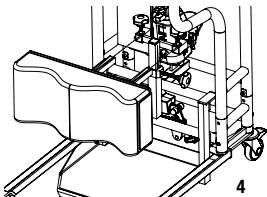

Kabel anschließen: Kabel für das Handsteuergerät an HS, Kabel für den Hubmotor an Anschluss M1 und Kabel für den Verbreiterungsmotor an Anschluss M2 anschließen (5).

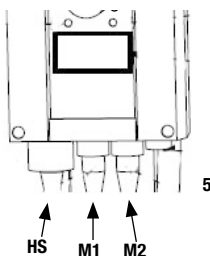



## Inbetriebnahmeprüfung

Untersuchen Sie den Lifter auf eventuelle Anzeichen von Schäden.  
Prüfen Sie alle Laufrollen und Feststellbremsen.

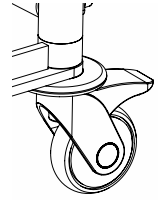

Prüfen Sie sämtliche Anschlüsse, Schrauben und Bolzen. Vergewissern Sie sich, dass keine Teile in der Verpackung zurückbleiben.

Prüfen Sie die Not-Aus-Funktion, indem Sie zuerst den Not-Aus-Taster und dann die Aufwärts- und Abwärtstasten drücken. Wenn sich nichts bewegt, ist die Not-Aus-Funktion in Ordnung.

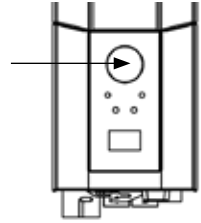

Drücken Sie die Aufwärtstaste an der Handbedienung und fahren Sie den Hubarm ganz hoch. Drücken Sie dann die Abwärtstaste und fahren Sie den Hubarm ganz nach unten.

Prüfen Sie die Breitenverstellung des Fahrgestells: Drücken Sie das Pedal zur Verbreiterung und dann das Pedal zur Verengung des Fahrgestells jeweils bis zum Anschlag.



Prüfen Sie die Funktion des Lifters, indem Sie eine Person (nicht den Pflegebedürftigen) mit einem zugelassenen Hebegurt anheben.

Prüfen Sie zugleich die Funktion der Notabsenkung mit einer Person im Lifter, siehe „Notabsenkung“.

Wenn der Lifter einwandfrei funktioniert, schließen Sie das Ladekabel an und prüfen Sie, ob das LED-Lämpchen für den Ladevorgang an der Steuereinheit leuchtet.

### HINWEIS!

#### Vor der ersten Inbetriebnahme des Lifters muss:

- der Akkupack 4 Stunden aufgeladen werden. Siehe „Aufladen des Akkupacks“.
- die Serviceleuchte an der Steuereinheit zurückgesetzt werden. Hierzu drücken Sie gleichzeitig die Aufwärts- und die Abwärtstaste an der Handbedienung und halten Sie diese 5 Sekunden lang gedrückt. Ein akustisches Signal zeigt an, dass die Serviceleuchte zurückgesetzt wurde.





Bewahren Sie die Gebrauchsanweisung so auf, dass sie der Anwender des Produkts rasch zur Hand hat.

# Anwendung des Produkts



## Wichtige Hinweise

- Der Lifter ist entsprechend der beiliegenden Montageanleitung zu montieren.
- Der Lifter darf nur auf ebenem Fußboden im Innenbereich verwendet werden.
- Lifter- und Hebezubehör muss an die Bedürfnisse und Fähigkeiten des Pflegebedürftigen angepasst sein.
- Bleiben Sie während des Transfers beim Pflegebedürftigen. 
- Die maximal zulässige Belastung darf unter keinen Umständen überschritten werden. Siehe auch „Maximal zulässige Belastung“.
- Achten Sie darauf, dass die Füße des Pflegebedürftigen beim Verstellen der Fahrgstellbreite zwischen der Fußplatte und dem Fußboden oder zwischen der Fußplatte und den Fahrgstellschenkeln nicht eingeklemmt werden.
- MiniLift200 darf nur für kurze Transfers Pflegebedürftiger verwendet werden.
- Beim Umstellen des Lifters niemals am Stellantrieb des Hubmotors ziehen! 
- Der Lifter darf nicht in Wasser getaucht oder verwendet werden, auch nicht in der Dusche.
- Der Lifter darf nicht in Feucht- und Nassräumen verbleiben oder aufbewahrt werden.
- Der Lifter darf nicht in Feuchträumen aufgeladen werden.
- Für optimale Funktion ist der Lifter regelmäßig zu überprüfen. Siehe „Wartung“.
- Die Garantie gilt nur, wenn Reparaturen oder Änderungen von hierzu befugtem Personal ausgeführt werden.
- Die Verwendung von Zubehör, das keine Autorisierung von Handicare für den Gebrauch mit dem Lifter hat, ist mit Risiko verbunden.
- Der Hubarm muss während des ganzen Absenkvorgangs belastet sein.

### **Für das Umsetzen mit MiniLift125 muss der Pflegebedürftige über folgende Fähigkeiten verfügen:**

- ausreichende Beinstabilität
- Anweisungen befolgen können

## Max. zulässige Belastung

Die einzelnen Komponenten innerhalb des zusammengebauten Liftersystems (Lifter, Hehebügel, Hebegurt und ggf. anderes Zubehör) können unterschiedliche maximal zulässige Belastungen aufweisen. Das zusammengebaute Liftersystem darf jedoch nie höher als mit dem Gewicht belastet werden, das für die Komponente mit der geringsten Belastung zulässig ist. Bevor Sie Lifter und Zubehör verwenden, prüfen Sie immer die maximal zulässige Belastung aller Komponenten. Bei Fragen wenden Sie sich bitte an Ihren Fachberater für SystemRoMedic™.

## Einzelheiten der Steuereinheit und des Akkupacks

1. **Not-Aus**
2. **Ladeanzeigen**
3. **Anzeigefeld für Akkustatus**
4. **Anschluss für Ladekabel**
5. **Anschluss für Motor zur Breitenverstellung des Fahrgestells**
6. **Anschluss für Stellantrieb des Hubarms**
7. **Anschluss für Handbedienung**
8. **Elektrische Notabsenkung**
9. **Griff zum Abheben des Akkupacks**

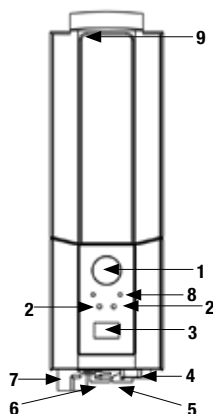

## Aufladen des Akkupacks

Ein akustischer Alarm bei der Benutzung des Lifters zeigt an, dass der Akkupack aufgeladen werden muss.

Laden Sie immer den Lifter nach Gebrauch. Dies stellt sicher, dass der Akkupack stets vollgeladen ist.

Während des Ladevorgangs müssen die Laufrollen des Lifters festgestellt sein.

1. Schließen Sie das Ladekabel an eine Stromsteckdose sowie in den Ladekabelanschluss an der Steuereinheit an. Am Anzeigefeld leuchtet diese Ladeanzeige auf.
2. Prüfen Sie, ob die LED-Lämpchen an der Steuereinheit leuchten. Das grüne LED-Lämpchen zeigt an, dass das Ladegerät Strom aufnimmt, und das gelbe, dass der Akkupack aufgeladen wird.
3. Der Ladevorgang wird automatisch abgeschaltet, wenn der Akkupack vollgeladen ist.



### Ladegerät für Wandmontage

1. Nehmen Sie den Akkupack aus der Halterung am Lifter und setzen Sie ihn in das an der Wand montierte Ladegerät.
2. Prüfen Sie, ob das LED-Lämpchen an der Vorderseite des Ladegerätes leuchtet.

### HINWEIS!

Vor der ersten Inbetriebnahme des Lifters muss der Akkupack 4 Stunden aufgeladen werden.

Laden Sie den Akkupack regelmäßig für maximale Lebensdauer. Wir empfehlen das Aufladen der Akkus nach jedem Nutzungstag.

Vor dem Aufladen muss die Not-Aus-Funktion deaktiviert werden (Not-Aus-Taster entriegeln).

### Information im Anzeigefeld über Akkukapazität

Die Akkukapazität wird in vier Stufen angezeigt:



**Akkustatus 1:** In Ordnung, keine Aufladung erforderlich (100 – 50 % Akkukapazität).

**Akkustatus 2:** Aufladung empfehlenswert (50 -25 %)

**Akkustatus 3:** Aufladung erforderlich (weniger als 25 %). Bei diesem Akkustatus ertönt bei jedem Tastendruck ein akustischer Alarm.

**Akkustatus 4:** Aufladung unbedingt erforderlich (17 V oder weniger). Bis auf die Absenkung des Hubarms sind bei diesem Akkustatus sämtliche Bewegungen des Hubarms außer Funktion. Zudem ertönt bei jedem Tastendruck ein akustischer Alarm. Am Anzeigefeld leuchten 10 Sekunden lang diese zwei Symbole abwechselnd auf.

Die Akkustatusanzeige leuchtet auf, wenn die Steuereinheit aktiv ist und bis zur Abschaltung (2 Minuten nach der Benutzung).

Nur Akkumodule vom Typ BAJ1/BAJ2 verwenden.

Die Akkukapazität wird in Relation zur Akkuspannung in Volt gemessen. Dadurch kann es vorkommen, dass das Symbol zwischen Akkustatus 1 und 2 hin und her wechselt.

### Serviceanzeige

Im Anzeigefeld können grundlegende Serviceinformationen angezeigt werden. Durch eine halbe Sekunde langes Drücken einer der Tasten für den Hubarm werden die Informationen angezeigt. Die Informationen werden 30 Sekunden oder bis zum Drücken einer anderen Taste angezeigt.



- Anzahl durchgeführter Transfers (Hubzyklen)
- Belastung des Stellantriebs während des Betriebs (in Ampere Sekunden)
- Anzahl der Überlastungen
- Tage seit der letzten Servicemaßnahme

### Auswechseln des Akkus

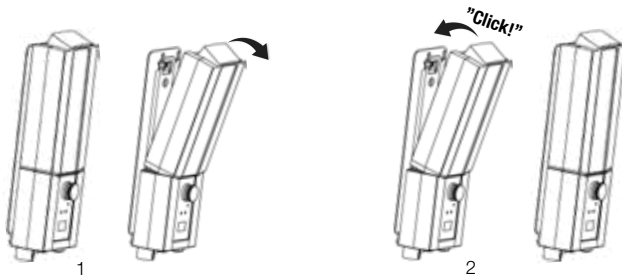

### Handbedienung

#### Heben/Senken des Hubarms

Die Kennzeichnung der Tasten gibt die Richtung an.

Die Bewegung stoppt, wenn die Taste losgelassen wird.

Falls der Hubarm beim Absenken auf ein Hindernis trifft, bleibt der Lifter stehen. Um das Absenken fortsetzen zu können, muss der Hubarm zuerst ein wenig mittels der Handbedienung angehoben werden. Jetzt kann das Absenken fortgesetzt werden.



#### Elektrische Breitenverstellung des Fahrgestells

Die Kennzeichnung der Tasten gibt die Funktion an.

Die Bewegung stoppt, wenn die Taste losgelassen wird.



**Not-Aus**

Drücken Sie den roten Not-Aus-Taster an der Steuereinheit.

**Zurücksetzen**

Drehen Sie den roten Not-Aus-Taster in Pfeilrichtung bis er entriegelt.

Zur Vermeidung von Akkuentladung empfehlen wir, den Not-Aus-Taster bei Nichtbenutzung des Lifters gedrückt zu lassen. Zum Aufladen den Taster wieder entriegeln.

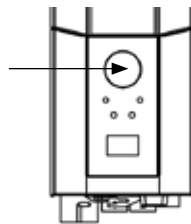
**Notabsenkung****Manuelle Notabsenkung**

Zur manuellen Notabsenkung drehen Sie die runde Kunststoffhülse am Stellantrieb im Uhrzeigersinn in Pfeilrichtung.

**Elektrische Notabsenkung**

Zur elektrischen Notabsenkung drücken Sie die Abwärtstaste an der Steuereinheit.

Stecken Sie z. B. einen Stift oder Kugelschreiber in die Öffnung, um die elektrische Notabsenkung auszulösen.

**Manuelle  
Notabsenkung**

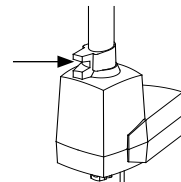

**Elektrische  
Notabsenkung**

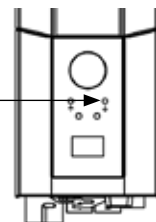
**Vorschriften zur Anwendung**

Für die korrekte Anwendung von MiniLift125 sind diese Vorschriften einzuhalten.

**Funktionen der Handbedienung**

Die Handbedienung hat 4 Funktionen: Heben und Senken (des Hubarms), Verbreiterung und Verengung (der Fahrgestellschenkel).

Die Ansteuerung mehrerer Funktionen gleichzeitig ist nicht möglich.

**HINWEIS:** Die Funktionen der Handbedienung lassen sich nicht ausführen, wenn der Not-Aus-Taster gedrückt ist.

**HINWEIS!** MiniLift125 ist nur für kurzes Umsetzen vorgesehen und darf nicht als Transportmittel für Pflegebedürftige verwendet werden.

**Warnhinweis!** Beim Umstellen des Lifters niemals am Stellantrieb des Hubmotors ziehen.

**Warnhinweis!** Achten Sie darauf, dass die Füße des Pflegebedürftigen nicht zwischen Fußboden und Fußplatte eingeklemmt werden. Achten Sie auch darauf, dass die Füße des Pflegebedürftigen beim Verstellen der Fahrgestellbreite zwischen der Fußplatte und den Fahrgestellschenkeln nicht eingeklemmt werden.

## Anwendung von MiniLift125

ThoraxSling von geeigneter Größe hinter dem Pflegebedürftigen unterhalb der Hüftkante ansetzen (siehe Handbuch für ThoraxSling).

Wenn der Pflegebedürftigen seine Füße auf die Fußplatte gesetzt hat, wird der Lifter an den Pflegebedürftigen herangefahren. Positionieren Sie den Lifter so nahe dem Pflegebedürftigen wie möglich. Achten Sie darauf, dass die Schienbeine an der Beinstütze anliegen und stellen Sie diese so ein, dass sie nicht gegen die Kniescheiben drückt (ca. 2 cm niedriger).

Sicherungsknopf des Hebearms hochziehen und den Hebearm so weit möglich zum Pflegebedürftigen hin herausziehen.

Wählen Sie die kürzeste Alternative der Schlingen, die zum Haken des Hebearms heranreichen. Die Hebeschlingen von unten her am Bügel einhängen.

Sicherungsknopf anheben und Hebearm zurückdrücken, so dass die Hebebänder am Gurt gestreckt werden, anschließend Sicherungsknopf wieder loslassen.

Fordern Sie den Anwender auf, sich zurück zu lehnen und beim Aufstehen die Stütze am Rücken zu nutzen. Fahren Sie den Lifter auf die gewünschte Höhe und achten Sie darauf, dass der Pflegebedürftigen mit beiden Füßen auf der Fußplatte steht und die Hände den Bügel greifen, so dass Einklemmen zwischen Bügel und Hebeschlingen vermieden wird.

### Tipp:

Für Pflegebedürftigen mit geringer Körpergröße eignet sich die längere Schlingeneinstellung, damit der Pflegebedürftigen nicht auf unbequeme Höhe angehoben wird.

Bei größeren Pflegebedürftigen empfiehlt sich eine engere Schlinge und herausgezogener Hebearm, damit der Pflegebedürftigen leichter in aufrechte Stellung kommt.

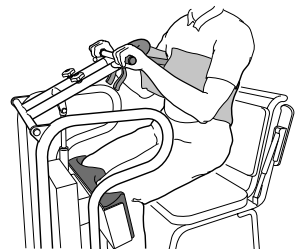
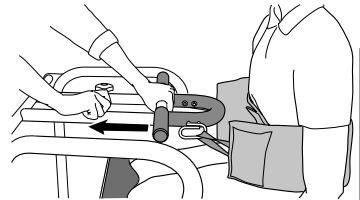
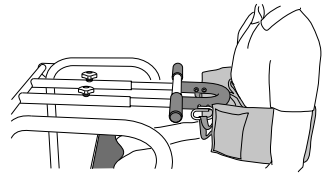
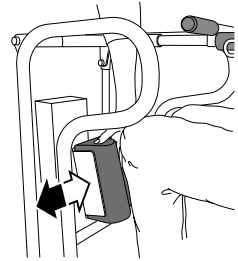

## Fehlersuche

**Wenn die Bewegung des Hubarms oder die Breitenverstellung des Fahrgestells nicht funktioniert, prüfen Sie Folgendes:**

- Der Not-Aus-Taster muss entriegelt sein.
- Sämtliche Kabel müssen korrekt angeschlossen und fest eingedrückt sein. Ziehen Sie ggf. die Stecker heraus und stecken Sie diese wieder fest ein.
- Der Ladevorgang darf nicht aktiv, das Ladekabel nicht angeschlossen sein.
- Der Akkupack muss aufgeladen sein.

Wenn der Lifter nicht zufriedenstellend funktioniert, wenden Sie sich bitte an Ihren Fachberater für SystemRoMedic™.

### **Ungewöhnliche Geräusche:**

- Versuchen Sie die Geräusche zu orten. Setzen Sie den Lifter außer Betrieb und wenden Sie sich an Ihren Fachberater für SystemRoMedic™.

## Zubehör

ThoraxSling, Polyester, XS – XXL, Artikelnummer 45500003-009

ThoraxSling, wischdesinfizierbar, S – XXL, Artikelnummer 45500004-009

ThoraxSling, mit Gesäßstütze, S – XL, Artikelnummer 45600004-008

ThoraxSling, mit Gesäßstütze, Einwegvliesstoff, NonWoven, S – XL,  
Artikelnummer 45690004-008

CalfStrap, Wadenband, Artikelnummer 70200033

### **Handbedienung**

Kabelgebundene Handbedienung mit Anzeigen für Servicefähigkeit, Akkustatus und Überlast

Hand control HB33-6, Artikelnummer 70200089



# Wartung

Der Lifter ist mindestens einmal jährlich einer umfangreichen periodischen Überprüfung zu unterziehen. Periodische Überprüfungen sind von hierzu autorisiertem Servicepersonal anhand der Serviceanleitung von Handicare AB durchzuführen.

Reparatur- und Wartungsarbeiten dürfen nur von hierzu autorisiertem Servicepersonal unter Verwendung von Originalersatzteilen vorgenommen werden.



Verbrauchte Akkus und Batterien sind vorschriftsmäßig zu entsorgen; sie können auch an Handicare oder traghändler von Handicare zurückzugeben werden.

## Reinigung

Wischen Sie den Lifter bei Bedarf mit einem mit warmem Wasser oder Seifenlösung befeuchteten Tuch ab. Entfernen Sie Schmutz und Haare von den Laufrollen. Verwenden Sie keine phenol- oder chlorhaltigen Reinigungsmittel, da diese Aluminium und Kunststoffe angreifen können. Bei Bedarf können Sie ein Desinfektionsmittel aus 70%igem Ethylalkohol, 45%igem Isopropanol oder Ähnlichem verwenden.

## Lagerung und Transport

Wird der Lifter über längere Zeit nicht benutzt, z. B. bei Transport, empfiehlt es sich, die Not-Aus-Funktion zu aktivieren (Not-Aus-Taster drücken). Bei Transport und Lagerung des Lifters sollte die Temperatur bei  $-10\text{ °C}$  bis  $+50\text{ °C}$ , die Luftfeuchtigkeit bei 30 % bis 75 % und der Luftdruck bei 700 hPa bis 1060 hPa liegen. Der Lifter sollte Raumtemperatur haben, bevor Sie den Akkupack aufladen oder den Lifter verwenden.

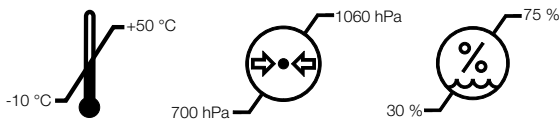









## Servicevertrag

Handicare bietet einen Servicevertrag für Wartung und periodische Überprüfungen Ihres mobilen Lifters an. Wenden Sie sich an Ihren Fachberater für SystemRoMedic™.



# Symbole

	Weiß/blau Lesen Sie die Gebrauchsanweisung.
	Darf nicht mit dem Hausmüll entsorgt werden.
	Das Produkt erfüllt die Anforderungen der Richtlinie 93/42/ EWG über Medizinprodukte.
	Typ B, Schutzgrad gegen elektrischen Schlag
	Nur für den Gebrauch in geschlossenen Räumen
	Schutzklasse II, doppelte Isolierung
	Wichtig Seien Sie aufmerksam
	Rot/schwarz Beim Umstellen des Lifters niemals am Stellantrieb des Hubmotors ziehen.

## EMV

Dieses Gerät darf nur von medizinischem Fachpersonal verwendet werden. Dieses Gerät kann Störungen bei benachbarten elektronischen Geräten hervorrufen. Begrenzende Maßnahmen können erforderlich sein, wie ein anderer Standort oder eine Abschirmung des Geräts.

# Technische Daten

<b>Hubgeschwindigkeit</b>	35 mm/s ohne Belastung
<b>Akkus</b>	Akkupack mit 2 ventilgeregelten, geschlossenen Blei-Gel-Akkus, 12 V, 2,9 Ah
<b>Ladegerät</b>	Max. zulässige Belastung: 400 mA
<b>Motor (Hubsäule)</b>	DC 24 V, 10,5 Ah. Betriebszeit: 10% bei maximalem Dauerbetrieb von 2 Minuten. Push: 7.500N.
<b>Motor (Untergestell)</b>	DC 24 V, 12,3 Ah. Betriebszeit: 10% bei maximalem Dauerbetrieb von 2 Minuten. Push: 2.000N.
<b>Schallpegel</b>	55,8 dB(A)
<b>Material</b>	Stahl
<b>Notabsenkung</b>	Manuelle und Elektrisch
<b>Laufrollen</b>	Vorne 80 mm, hinten 80 mm
<b>Gewicht</b>	89 kg
<b>Gewicht lose Teile (Fußplatte)</b>	5 kg
<b>Fußplatte, Maße</b>	390 x 345 mm
<b>Anzahl Hübe je Ladung (ca.)</b>	20-25
<b>Schutzart</b>	IP X4
<b>Zu erwartende Lebensdauer</b>	10 år
<b>Druckkraft Tasten Handbedienung</b>	4 N
<b>Max. zulässige Belastung</b>	125 kg

Medizinprodukt der Klasse I. Das Produkt erfüllt sämtliche einschlägige Anforderungen der EU-Richtlinie über Medizinprodukte 93/42/EWG der Klasse I und des Medizinproduktegesetzes (MPG).

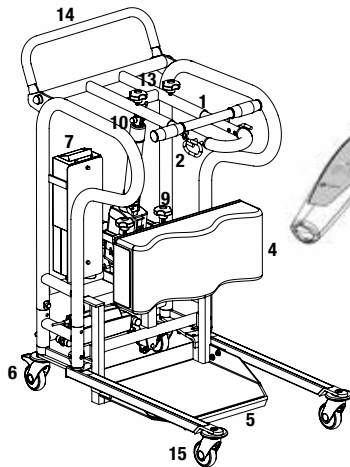

1. Tilarm
2. Haken voor tilvest/tilband
3. Handbediening
4. Beensteun
5. Voetplaat
6. Achterzwenkwielen met remmen
7. Accu
8. Noodstop
9. Aanpassing van beensteun
10. Handmatige nooddaalfunctie
11. Elektrische nooddaalfunctie
12. Oplaadlampje
13. Vergrendelmechanisme voor bijstelling van de tilarm
14. Handgreep
15. Voorzwenkwielen

De MiniLift125 is een mobiele opstalift voor mensen met een verminderde mobiliteit. De lift is ontworpen om in combinatie met de juiste accessoires een zorgvrager te helpen comfortabel en gemakkelijk te gaan staan. De lift biedt steun onder de voeten, tegen de schenen en in de rug. De MiniLift125 is geschikt voor zorgvrageren die bij het staan een bepaalde mate van stabiliteit hebben. De MiniLift125 helpt de beenspieren en het evenwichtsgevoel van de zorgvrager te trainen.



## Veiligheidscontrole

### Visuele inspectie

Inspecteer de liftfuncties regelmatig. Controleer op mogelijke beschadigingen van het materiaal.

### Voor gebruik

Zorg dat het product juist is gemonteerd.

Controleer de bevestiging van het tiljuk en de werking van de veiligheidsclip.

Controleer de lift en de beweging van de onderbreedte.

Controleer of de hefstang juist is geïnstalleerd.



## Lees altijd de handleiding

Lees de instructies voor alle bij verplaatsingen gebruikte hulpmaterialen.

Bewaar de handleiding zodat deze voor gebruikers van het product bij de hand is.

Zorg dat u altijd beschikt over de juiste versie van de handleiding.

U kunt de recentste versies van handleidingen downloaden van onze website, [www.handicare.com](http://www.handicare.com).

De lift mag onder geen beding worden gebruikt door personen die geen instructies hebben gekregen over de bediening ervan.

Het is ten strengste verboden om het originele product aan te passen.

# Montage van MiniLift125

## Controleer of alle onderdelen aanwezig zijn:

Liftmotor, bedieningsconsole, accu, onderframe met motor, voetplaat, handbediening met snoer, handleiding en oplaadkabel. Schroeven en schroefdoppen moeten ook zijn meegeleverd (zie onder).

## Montage:

Zet het bovenste deel op het onderste deel en laat het voorzichtig op zijn plaats zakken (1). Duw het volledig op zijn plek en draai de vier schroeven vast. Plaats ten slotte de plastic doppen op de schroeven (2).

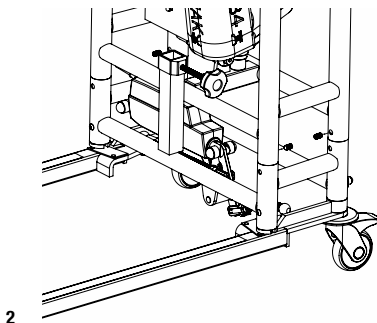
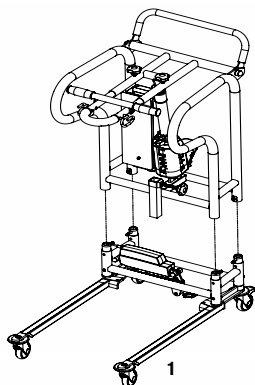

Monteer de voetplaat op de dwarsbalk en laat deze vervolgens zakken (afbeelding 3).

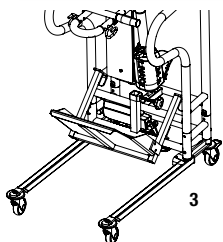

Monteer de beensteun door de dwarsbalken op de achterkant in de bevestigingen op de lift (4) te plaatsen en draai deze vast.

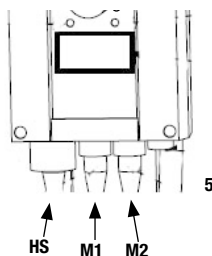
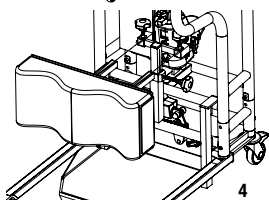

Sluit de kabels aan: handbedieningskabel in HS, kabel voor de lifteenheid op de mast in uitgang M1 en de kabel van de motor voor onderframebreedte in uitgang M2 (5).

## Afsluitende inspectie

Controleer of er geen onderdelen in de verpakking zijn achtergebleven.  
Inspecteer de lift op tekenen van slijtage en beschadiging.  
Controleer alle vier de zwenkwielen en zwenkwielvergrendelingen.  
Controleer alle aansluitingen en bevestigingen zoals schroeven en bouten.

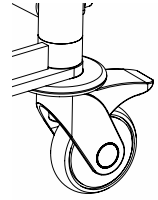

Controleer de werking van de noodstopknop door deze in te drukken en vervolgens op de knop omhoog of omlaag te drukken. Als er niets gebeurt na het indrukken van de knop omhoog of omlaag werkt de noodstop naar behoren.

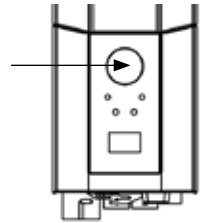

Pak de handbediening, druk op de knop omhoog en laat de tilarm helemaal omhoog gaan. Druk vervolgens op de knop omlaag en laat de tilarm helemaal omlaag gaan.  
Test de functie voor aanpassing van de onderbreedte. Druk op de knop voor aanpassing van de onderbreedte om het onderframe volledig te verbreden en druk vervolgens op de andere knop om het onderframe weer smaller te maken.

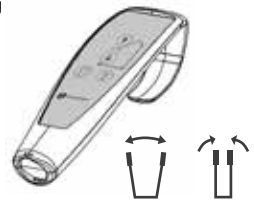

Test de werking van de lift door een persoon (geen zorgvrager) te tillen met een goedgekeurde tilband. Controleer daarbij de nooddaalfunctie met een persoon in de lift. Zie het gedeelte Nooddaalfunctie.

Als de lift naar behoren werkt, sluit u de lader aan en controleert u of het oplaadlampje op de bedieningsconsole werkt.

### **N.B.!**

#### **Voordat de lift de eerste keer gebruikt wordt:**

- moet deze ten minste 4 uur worden opgeladen. (Zie het gedeelte Accu opladen).
- de serviceteller van de bedieningsconsole moet worden gereset. Om de servicetellers te resetten, houdt u gedurende 5 seconden beide liftknoppen op de handbediening tegelijkertijd ingedrukt. Een audiosignaal geeft aan dat de teller is gereset.



Bewaar de handleiding zodat deze voor gebruikers van het product bij de hand is.

# Het product gebruiken



## Belangrijke informatie

- De lift moet worden gemonteerd conform de montagevoorschriften zoals geleverd bij de lift.
- De lift mag alleen binnen worden gebruikt op een vlakke ondergrond.
- Tilaccessoires moeten eerst worden getest op hun geschiktheid voor de wensen en functionele mogelijkheden van de zorgvrager.
- Laat een zorgvrager tijdens het verplaatsen nooit zonder toezicht. 
- De maximale belasting mag onder geen beding worden overschreden. (Zie het gedeelte Maximale belasting.)
- Zorg dat de voeten van de zorgvrager niet bekneld raken tussen de voetplaat en de vloer. Zorg dat de voeten van de zorgvrager niet bekneld raken tussen de voetplaat en het onderframe bij het aanpassen van de breedte van het frame.
- De MiniLift200 is niet bedoeld voor het verplaatsen van zorgvragers. De lift mag alleen voor korte verplaatsingen worden gebruikt.
- Verplaats de lift nooit door aan de hefstang te trekken!   
Do not pull
- De lift mag niet worden gebruikt in het water, ook niet onder de douche.
- De lift mag niet worden achtergelaten/opgeslagen in een omgeving met een hoge luchtvochtigheid.
- De lift mag niet worden opgeladen in een vochtige ruimte.
- Voor een optimale werking moet de lift regelmatig worden geïnspecteerd. (Zie het gedeelte Onderhoud.)
- De garantie geldt alleen als reparaties of wijzigingen aan de lift zijn uitgevoerd door personeel dat daartoe door Handicare bevoegd is.
- Het gebruik van niet-goedgekeurde tilaccessoires kan gevaarlijk zijn.
- De tilarm moet tijdens het verlagen altijd belast zijn.

**Voor een verplaatsing met de MiniLift125 moet de zorgvrager in staat zijn tot:**

- het ondersteunen van zijn gewicht tijdens het staan
- begrijpen van aanwijzingen

## Maximale belasting

Verschillende producten op hetzelfde liftstelsel (lifteenheid, tiljuk, tilband, weegschalen en andere tilaccessoires) kunnen verschillende maximale belastingen hebben. Het onderdeel met de laagste maximale belasting is altijd bepalend voor de maximale belasting voor het gehele systeem. Controleer voor gebruik altijd de maximale belasting voor de lift en de accessoires. Neem bij vragen contact op met uw leverancier.

## De bedieningsconsole en accu hebben de volgende functies

1. Noodstop
2. Opladlampjes
3. Display met acculadingstatus
4. Aansluiting voor oplaadkabel
5. Aansluiting voor motor voor instellen van onderbreedte
6. Aansluiting voor hefstang van tilarm
7. Aansluiting voor handbediening
8. Elektrische nooddaalfunctie
9. Handvat voor tillen van accu

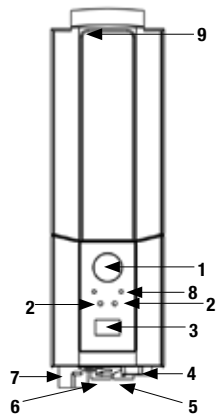

### Accu opladen

Een toon bij gebruik van de lift geeft aan dat de accu moet worden opgeladen. Laad de accu na gebruik van de lift op, zodat de accu altijd volledig is opgeladen. Vergrendel de zwenkwielen tijdens het opladen van de accu.

1. Verbind de oplaadkabel met een stopcontact en de laadkabelaansluiting. Het laadsymbool wordt op het display getoond.
2. Controleer of de lampjes op de bedieningsconsole gaan branden. Het groene lampje geeft aan dat de oplader stroom krijgt en het gele lampje geeft aan dat de batterij wordt opgeladen.
3. Het opladen stopt automatisch als de accu volledig is opgeladen.



Muurlader.

1. Haal de accu uit de lift en plaats deze in de muurlader.
2. Controleer of het lampje op de voorkant van de oplader gaat branden.

### **N.B.!**

Voordat de lift voor de eerste keer wordt gebruikt moet deze ten minste 4 uur worden opgeladen. Voor een maximale levensduur van de accu moet deze regelmatig worden opgeladen. Bij dagelijks gebruik van de lift bevelen we dagelijks opladen aan. De noodstopknop moet tijdens het opladen zijn uitgetrokken.

### **Batterij-informatie op het display**

Het batterijniveau wordt weergegeven in vier fases:



**Batterijstatus 1:** De batterij is in orde, opladen is niet nodig (100–50%).

**Batterijstatus 2:** De batterij moet worden opgeladen (50–25%).

**Batterijstatus 3:** De batterij moet worden opgeladen (minder dan 25%). Bij deze batterijstatus klinkt er een toon bij het indrukken van een knop.

**Batterijstatus 4:** De batterij moet worden opgeladen. Bij deze status functioneert de lift niet meer volledig. Bij batterijstatus 4 is het alleen mogelijk om de tilarm omlaag te brengen. Bovendien klinkt er een audiosignaal als een bedieningsknop wordt ingedrukt (bij 17 V of lager). Het symbool schakelt gedurende 10 seconden tussen de twee afbeeldingen.

Het batterijsymbool wordt weergegeven wanneer het kastje actief is, totdat deze uitgeschakeld wordt (2 minuten na gebruik). U kunt geen andere batterijtypes gebruiken dan BAJ1/BAJ2. Het batterijniveau wordt gemeten aan de hand van de spanning. Dit betekent dat het mogelijk is dat de batterij bijvoorbeeld wisselt van status 1 naar status 2 en vervolgens weer terugschakelt naar status 1.

### Aflesen van service-informatie

Basisinformatie voor servicedoeleinden kan worden afgelezen op het display. Houd de knop "Tilarm omhoog" een halve seconde ingedrukt om de service-informatie op het display weer te geven. De informatie wordt een halve minuut weergegeven of totdat er op een andere knop gedrukt wordt.



- Aantal uitgevoerde cycli
- Totale bediening van de hefstang (ampères x seconden in gebruik)
- Totale aantal keer overbelast
- Aantal dagen sinds laatste service/aantal dagen tussen servicemomenten

### De accu verwisselen

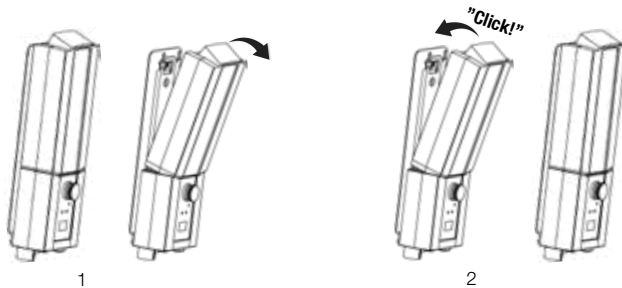

### Handbediening

#### De tilarm omhoog/omlaag bewegen

Symbolen geven de richting van de beweging aan.

De beweging stopt zodra de knop wordt losgelaten.

Als de tilarm bij het omlaag brengen een obstakel tegenkomt, stopt de lift de beweging direct. Om door te gaan moet de tilarm eerst met de handbediening wat omhoog worden gebracht, waarna de arm weer omlaag kan worden gebracht.



#### Het onderframe breder/smaller maken

De markeringen op de knoppen geven de functie aan.

De beweging stopt zodra de knoppen worden losgelaten.





STOP

## Noodstop

### Inschakelen van de noodstop

Druk op de rode noodstopknop op het bedieningsconsole.

### Opnieuw instellen

Draai de knop in de richting van de pijlen totdat de knop naar buiten springt.

Om ontladen van de accu te voorkomen, wordt u aanbevolen de noodstopknop in te drukken wanneer de lift niet in gebruik is.

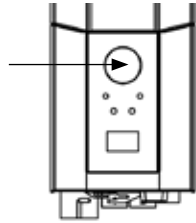

## Nooddaalfunctie

### Handmatige nooddaalfunctie

Voor de handmatige nooddaalfunctie draait u de ronde plastic knop op de hefstang met de klok mee.

### Elektrische nooddaalfunctie

Voor de elektrische nooddaalfunctie gebruikt u de knop "omlaag" op de bedieningsconsole.

Handmatige  
nooddaalfunctie

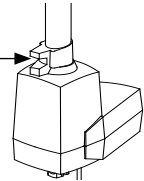

Elektrische  
nooddaalfunctie

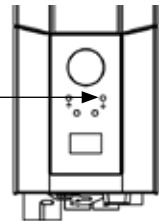

## Gebruiksaanwijzing

De instructies moeten worden opgevolgd voor correct gebruik van de MiniLift125.

### Functies van de handbediening

De handbediening heeft vier functies: omhoog en omlaag (tilarm) en naar buiten en naar binnen (onderframe). Het is niet mogelijk om tegelijk twee functies te gebruiken.

**OPMERKING:** De handbediening werkt niet als de noodstopknop is ingedrukt.

**OPMERKING:** De MiniLift125 is niet bedoeld voor het verplaatsen van zorgvrageren. De lift mag alleen voor korte verplaatsingen worden gebruikt.

**Voorzichtig:** Verplaats de lift nooit door aan de hefstang te trekken.

**Voorzichtig:** Zorg dat de voeten van de zorgvrager niet bekneld raken tussen de voetplaat en de vloer. Zorg dat de voeten van de zorgvrager niet bekneld raken tussen de voetplaat en het onderframe bij het aanpassen van de breedte van het frame.

## De MiniLift125 gebruiken

Plaats een ThoraxSling van de goede maat achter en onder de heupen van de zorgvrager (zie de handleiding van de ThoraxSling).

Wanneer de zorgvrager zijn/haar voeten op de voetplaat heeft geplaatst, beweegt u de lift voorwaarts in de richting van de zorgvrager. Zet de lift zo dicht mogelijk bij de zorgvrager. Let er goed op dat de schenen van de zorgvrager goed tegen de beensteun leunen en pas de beensteun vervolgens aan zodat deze niet tegen de knieschijven van de zorgvrager duwen (ongeveer 2 cm eronder).

Breng de vergrendeling op de tilarm (2) omhoog en trek de tilarm zo ver mogelijk uit, in de richting van de zorgvrager.

Kies de lus van de tilband die bij de haak op de tilarm komt (de kortst mogelijke lus). Haak de lussen aan de onderkant van het tiljuk.

Breng de vergrendeling omhoog en trek de tilarm terug zodat de lussen op de tilband strak komen te staan. Breng de vergrendeling weer omlaag in positie.

Instrueer de zorgvrager om achterover te leunen en hem/haar in de rug te laten steunen tijdens het tillen. Breng de lift tot de gewenste hoogte en controleer of de zorgvrager met beide voeten op de voetplaat staat en de handgrepen op het tiljuk met beide handen vasthoudt om beknelling tussen het tiljuk en de lussen te voorkomen.

### Nuttige tip:

Gebruik een langere lus voor kleine zorgvrager en voor zorgvrager die niet volledig omhoog kunnen komen.

Gebruik een langere lus voor langere zorgvrager en trek de tilarm uit zodat de zorgvrager in een staande positie kan komen.

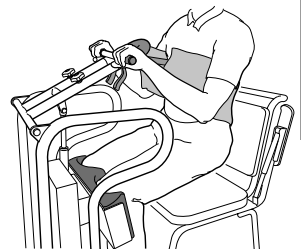
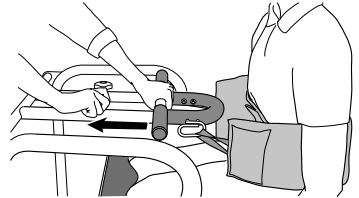
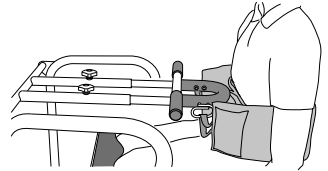
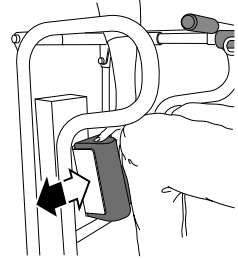

## Foutopsporing

### Controleer het volgende als de lift of de aanpassing van de onderbreedte niet kunnen worden geactiveerd:

- Controleer of de noodstopknop niet is ingedrukt.
- Zijn alle kabels correct en stevig aangesloten? Trek de stekker eruit en sluit deze weer goed aan.
- Controleer of de accu niet wordt opgeladen.
- Controleer of de accu is opgeladen.

Als de lift niet goed werkt neemt u contact op met uw leverancier.

### Als de lift ongebruikelijke geluiden maakt:

- Probeer de bron van het geluid te achterhalen. Stel de lift buiten werking en neem contact op met uw leverancier.

## Accessoires

ThoraxSling, polyester, XS–XXL, artikelnr 45500003-009

ThoraxSling, wipeable, S–XXL, artikelnr 45500004-009

ThoraxSling with seat support, S–XL, artikelnr 45600004-008

ThoraxSling with seat support, disposable, non-woven S–XL, artikelnr 45690004-008

CalfStrap, artikelnr 70200033

### Handbediening

Handbediening met indicatie van werking, batterijstatus en overbelasting

Hand control HB33-6, artikelnr.: 70200089



# Onderhoud

De lift moet minimaal eenmaal per jaar grondig worden geïnspecteerd. De inspectie moet worden uitgevoerd door geautoriseerd personeel en conform de onderhoudshandleiding van Handicare.

Reparaties en onderhoud mogen alleen worden uitgevoerd door bevoegd personeel en als er gebruik gemaakt wordt van originele reserveonderdelen



Oude accu's moeten worden ingeleverd bij een inzamelpunt.

Oude accu's kunnen tevens voor hergebruik worden afgegeven bij Handicare of bij een Handicare-dealer.

## Reinigen/desinfecteren

Reinig de lift indien nodig met warm water of met een zeepoplossing en controleer of de zwenkwielen vrij zijn van vuil en haren. Gebruik geen schoonmaakmiddelen die fenol of chloor bevatten, omdat deze het aluminium en het plastic materiaal kunnen aantasten. Indien ontsmetting nodig is, kan 70% ethanol, 45% isopropanol of iets vergelijkbaar worden gebruikt.

## Opslag en transport

Als de lift enige tijd niet wordt gebruikt, bijvoorbeeld bij het vervoeren, bevelen wij aan de noodstopknop in te drukken.

De lift moet worden getransporteerd en opgeslagen bij  $-10^{\circ}$  tot  $+50^{\circ}$  C en bij een normale luchtvochtigheid van 30%–75%. De luchtdruk moet tussen de 700 en 1060 hPa liggen. Laat de lift eerst op kamertemperatuur komen voordat de accu wordt opgeladen of voordat de lift in gebruik genomen wordt.

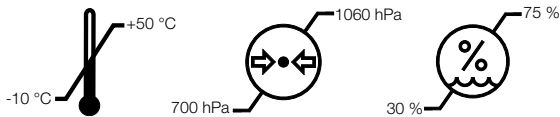

## Onderhoudscontracten

Handicare biedt een onderhoudscontract voor het onderhoud en regelmatig testen van uw mobiele lift. Neem contact op met uw lokale Handicare-vertegenwoordiger.

## Symbolen

	Wit/blauw Gebruikershandleiding lezen.
	Mag niet worden weggegooid met huishoudelijk afval
	Dit product voldoet aan de vereisten van de richtlijn voor medische hulpmiddelen: 93/42/EEG.
	Type B, volgens de beschermingsklasse tegen elektrische schokken.
	Het apparaat is bedoeld voor gebruik binnenshuis.
	Klasse II-apparatuur.
	Belangrijk Let op
	Rood-zwart De lift niet duwen of trekken aan de hefstang

## EMC

Deze uitrusting/dit systeem is bedoeld voor gebruik door professionele zorgverleners. Deze uitrusting/dit systeem kan radiostoring veroorzaken of de werking verstoren van nabijgelegen apparatuur. Om een dergelijke verstoring op te heffen, kan het nodig zijn de apparatuur/het systeem te draaien, te verplaatsen of de locatie ervan af te schermen.

## Technische informatie

<b>Tilsnelheid</b>	35 mm/s zonder belasting
<b>Accu's</b>	Twee 12 V, 2,9 Ah gesloten VRLA gel-accu's
<b>Oplader</b>	Max. 400mA
<b>Motor (mast)</b>	DC 24 V, 10,5 Ah. Bedrijfstijd: 10% bij maximaal continu bedrijf gedurende 2 minuten Drukkraft: 7500 N.
<b>Motor (onderframe)</b>	DC 24 V, 12,3 Ah. Bedrijfstijd: 10% bij maximaal continu bedrijf gedurende 2 minuten Drukkraft: 2000 N.
<b>Geluidsniveau</b>	55,8 dB(A)
<b>Materiaal</b>	Staal
<b>Nooddaalfunctie</b>	Mechanisch en elektrisch
<b>Zwenkwielen</b>	Voor 3.1", 80 mm, achter 3.1", 80 mm
<b>Gewicht</b>	39 kg
<b>Gewicht losse onderdelen (voetplaat)</b>	5 kg
<b>Voetplaat, afmetingen</b>	390 x 345 mm
<b>Aantal keer tillen per opgeladen accu</b>	20–25
<b>IP-klasse</b>	IP X4
<b>Verwachte levensduur</b>	10 jaar
<b>Bedieningskrachten van knoppen op handbediening</b>	4 N
<b>Maximale belasting</b>	125 kg

Medisch hulpmiddel van Klasse I. Dit product voldoet aan de vereisten van de richtlijn voor medische hulpmiddelen: 93/42/EEG.

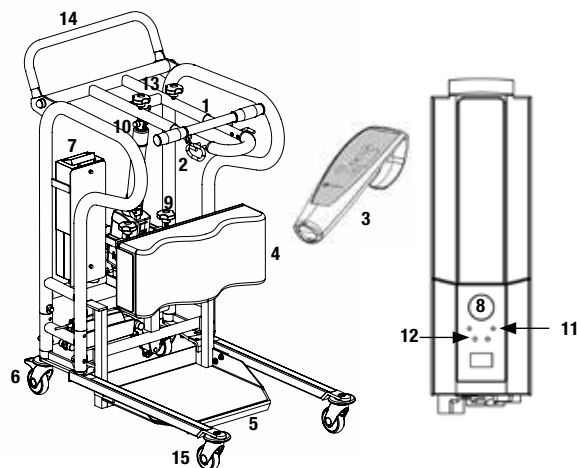

1. Bras de levage
2. Crochets pour harnais de levage
3. Commande manuelle
4. Plaques d'appui des tibias
5. Plaque pour les pieds
6. Roues arrière avec frein
7. Batterie
8. Arrêt d'urgence
9. Réglage des plaques d'appui des tibias
10. Abaissement d'urgence manuel
11. Abaissement d'urgence élec trique
12. Voyant de charge
13. Mécanisme de verrouillage pour réglage du bras de levage
14. Poignées de conduite
15. Roues avant

MiniLift125 est un auxiliaire de relevage mobile pour les personnes à mobilité réduite. Il a été développé pour relever en douceur une personne vers la position debout, en utilisant les accessoires adaptés. Il donne à l'utilisateur un appui sous les pieds, l'avant des tibias et derrière le dos. Pour que MiniLift125 soit adapté, l'utilisateur doit avoir une certaine stabilité et pouvoir se tenir debout. MiniLift125 exerce les muscles des jambes et l'équilibre de l'utilisateur.



## Contrôle de sécurité

### Inspection visuelle

Effectuer des inspections périodiques du fonctionnement du lève-personne. Vérifier que le matériau est entièrement exempt de dommages.

### Avant l'utilisation

Vérifier que le lève-personne est correctement assemblé.

Contrôler la fixation de l'étrier de levage et le fonctionnement de la protection contre le décrochement.

Vérifier le mouvement de levage et d'écartement des pieds.

Vérifier que le dispositif de réglage est correctement installé.



## Toujours lire le manuel utilisateur

Toujours lire les manuels de tous les auxiliaires utilisés lors d'un transfert d'utilisateur.

Conserver le manuel pour qu'il soit accessible aux utilisateurs du produit.

Veiller à toujours disposer de la version correcte du manuel.

La version la plus récente peut être téléchargée sur notre site Internet: [www.handicare.com](http://www.handicare.com).

Les lève-personne ne doivent être utilisés que par des personnes ayant été formées à leur manipulation.

Le lève-personne ne doit en aucun cas être modifié.

# Montage de MiniLift125

## Vérifier que toutes les pièces sont au complet :

Moteur de levage, boîtier de commande, boîtier de batterie, structure avec moteur d'écartement, plaque d'appui pour les pieds, plaques d'appui des tibias, commande manuelle avec câble, manuel et chargeur.

Placer la section supérieure au-dessus de la section inférieure et l'abaisser prudemment sur la section inférieure (1). L'enfoncer jusqu'en bas et serrer les quatre vis. Terminer en enfonçant les chapeaux sur les têtes de vis (2).

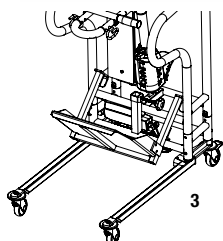
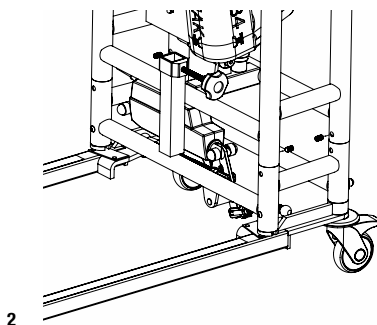
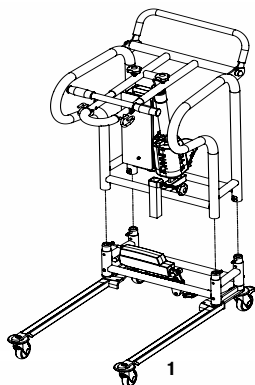

Monter la plaque pour les pieds en l'accrochant sur la barre transversale, puis la rabattre (3).

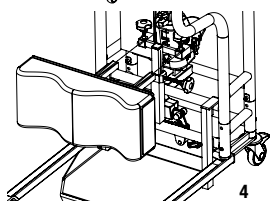

Monter l'appui pour les tibias en engageant la barre sur la face arrière de la fixation de l'auxiliaire de levage (4), puis serrer la manette.

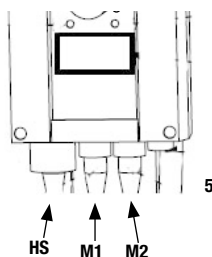

Raccorder les câbles : Câble de la commande manuelle à HS, câble du moteur de levage de la colonne de levage à la prise M1 et câble du moteur d'élargissement à la prise M2 (5).



## Inspection finale

Toujours vérifier qu'il ne reste pas de pièces dans l'emballage.  
Inspecter l'auxiliaire de levage pour déceler d'éventuels signes de dommages.  
Contrôler les quatre roues, ainsi que les blocages des roues.  
Inspecter tous les raccords, vis et boulons.

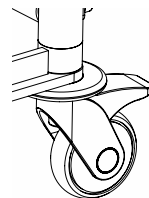

Vérifier que l'arrêt d'urgence fonctionne, en l'enfonçant et en pressant ensuite sur l'un des boutons haut/bas. S'il ne se passe rien, l'arrêt d'urgence fonctionne.

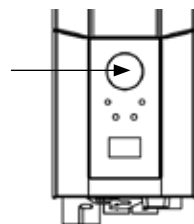

Saisir la commande manuelle, presser sur le bouton « vers le haut » et faire monter tout en haut le bras de levage. Presser ensuite sur le bouton « vers le bas » et faire descendre le bras de levage tout en bas.

Tester la fonction d'écartement des pieds. Presser sur le bouton de la fonction d'écartement des pieds, écarter les pieds au maximum et presser ensuite sur le deuxième bouton pour réduire de nouveau l'écartement.

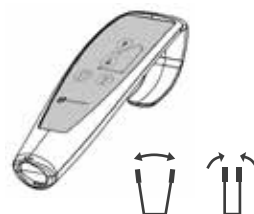

Tester le fonctionnement de l'auxiliaire de levage en levant une personne (pas l'utilisateur) avec un harnais de levage agréé. Vérifier en même temps que l'abaissement d'urgence fonctionne avec une personne placée dans l'auxiliaire de levage, voir le chapitre « Abaissement d'urgence ».

Si l'auxiliaire de levage fonctionne sans problème, raccorder le chargeur et vérifier que le voyant de charge est allumé sur le boîtier de commande.

### REMARQUE !

#### Avant la première mise en service du lève-personne:

- celui-ci doit être chargé pendant 4 heures. Voir le chapitre « Charge de la batterie ».
- remettre à zéro l'indicateur de maintenance dans le boîtier de commande. Pour ce faire, presser en même temps sur les deux boutons de levage de la commande manuelle et les maintenir enfoncés pendant 5 secondes. Un signal sonore indique que l'indicateur de maintenance a été remis à zéro.



Conserver le mode d'emploi pour qu'il soit accessible aux utilisateurs du produit.

# Utilisation du produit



## Information importante

- Le lève-personne doit être monté conformément aux instructions de montage qui sont fournies avec le lève-personne.
- Le lève-personne ne doit être utilisé qu'à l'intérieur et sur un sol plat.
- Les accessoires de levage doivent avoir été dûment testés par rapport aux besoins et aux capacités fonctionnelles de l'utilisateur.
- Ne pas laisser l'utilisateur sans surveillance pendant la phase de transfert.
- La charge maximale ne doit en aucun cas être dépassée. Voir aussi la section « Charge maximale ».
- S'assurer que les pieds de l'utilisateur ne se bloquent pas entre la plaque d'appui des pieds et le sol, ou entre la plaque d'appui des pieds et les pieds de la structure pendant le réglage de l'écartement des pieds.
- MiniLift200 ne doit être utilisé que pour effectuer des déplacements courts de l'utilisateur.
- Ne jamais déplacer le lève-personne en tirant sur le dispositif de réglage !
- Le lève-personne ne doit pas être utilisé ou immergé dans l'eau. Ceci concerne également l'utilisation sous la douche.
- Le lève-personne ne doit pas être laissé ou stocké dans un environnement humide.
- La charge électrique du lève-personne ne doit pas avoir lieu dans une salle d'eau.
- Pour obtenir un fonctionnement optimal, le lève-personne doit être inspecté régulièrement. Voir le chapitre « Entretien ».
- La garantie n'est valable que si les réparations ou les modifications sont effectuées par un personnel agréé.
- L'utilisation d'autres accessoires que ceux agréés par Handicare peut entraîner un risque.
- Le bras de levage doit être soumis à une charge pendant toute la phase d'abaissement.

**Pour effectuer un transfert avec MiniLift125, l'utilisateur doit pouvoir :**

- s'appuyer sur ses jambes
- comprendre des instructions

## Charge maximale

Les différents composants du lève-personne assemblé (avec étrier de levage, harnais et éventuellement autres accessoires de levage) peuvent avoir des charges maximales autorisées différentes. C'est toujours la charge maximale autorisée la plus faible de chaque produit respectif qui prévaut pour l'appareil de levage complet. Toujours vérifier la charge maximale autorisée du lève-personne et de ses accessoires avant d'utiliser l'appareil et prendre contact avec votre revendeur en cas de doute.

## Le boîtier de commande et la batterie comportent les éléments suivants

1. Arrêt d'urgence
2. Voyants de charge
3. Écran indiquant le niveau de charge de la batterie
4. Prise pour le câble de charge
5. Prise pour le moteur de l'élargissement des jambes
6. Prise pour l'appareil de réglage du bras de levage
7. Prise pour la commande à main
8. Abaissement d'urgence électrique
9. Poignée permettant de déposer la batterie

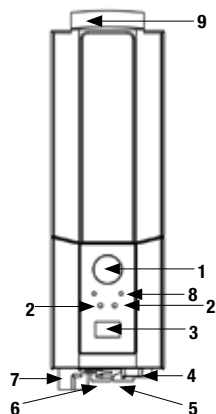

## Charge de la batterie

Pendant l'utilisation de l'auxiliaire de levage, un signal sonore indique que les batteries ont besoin d'être rechargées. Charger l'auxiliaire de levage après l'avoir utilisé, afin d'être toujours sûr que la batterie est pleinement chargée. Bloquer les roues de l'auxiliaire de levage pendant la charge de la batterie.

### Procédure de charge :

1. Brancher le câble de charge dans la prise murale d'un côté et la prise du câble de charge de l'autre côté. Le symbole de charge s'affiche à l'écran.
  2. Vérifier que les voyants du boîtier de commande sont allumés. Le voyant LED vert confirme que le chargeur est raccordé au circuit électrique et le voyant LED jaune que la batterie est en charge.
  3. La charge s'interrompt automatiquement dès que la batterie est pleinement chargée.
- Chargeur à montage mural.
1. Retirer le pack de batteries de l'auxiliaire de levage et le placer sur le chargeur monté au mur.
  2. Vérifier que le voyant LED placé en façade du chargeur est allumé.



### ATTENTION !

Avant la première mise en service de l'auxiliaire de levage, celui-ci doit être chargé pendant 4 heures. Pour assurer une longévité maximale, charger les batteries à intervalles réguliers. Nous recommandons de charger les batteries chaque jour que l'auxiliaire de levage est utilisé. Le bouton de l'arrêt d'urgence doit être tiré pendant la charge.

### Information affichée à l'écran sur les batteries

L'état de la batterie s'affiche suivant quatre niveaux :



**État 1 de la batterie :** Ok. La batterie n'a pas besoin d'être chargée (100–50 %).

**État 2 de la batterie :** La batterie a besoin d'être chargée (50-25 %).

**État 3 de la batterie :** La batterie doit être chargée (moins de 25 %). Quand la batterie est dans cet état, une tonalité se fait entendre dès que l'on enfonce un bouton.

**État 4 de la batterie :** La batterie doit absolument être chargée (17 V ou moins). Sur cette position, le lève-personne ne fonctionne pas, il est seulement possible d'abaisser le bras de levage. De plus, une tonalité se fait entendre si l'on enfonce un bouton. L'écran alterne pendant 10 secondes entre les deux symboles.

Le symbole de batterie s'affiche quand le boîtier de commande est actif et jusqu'à l'arrêt (2 minutes après l'utilisation). Seul le type de batterie BAJ1/BAJ2 peut être utilisé.

Le niveau de la batterie est indiqué en Volt. Cela veut dire qu'il est possible que le symbole passe parfois de l'État 1 à l'État 2, puis l'inverse.

### Lecture des informations de maintenance

Les informations de base concernant l'entretien peuvent être lues à l'écran. Pour voir les informations à l'écran, maintenir l'un des boutons du bras de levage enfoncé pendant une demi-seconde. L'information est indiquée pendant 30 secondes ou jusqu'à ce que d'autres boutons soient enfoncés.

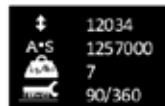

- Nombre de cycles de levage effectués
- Tension de service du dispositif de réglage (ampères x secondes en cours d'utilisation)
- Nombre de surcharges
- Nombre de jours depuis le dernier entretien

### Remplacement de la batterie

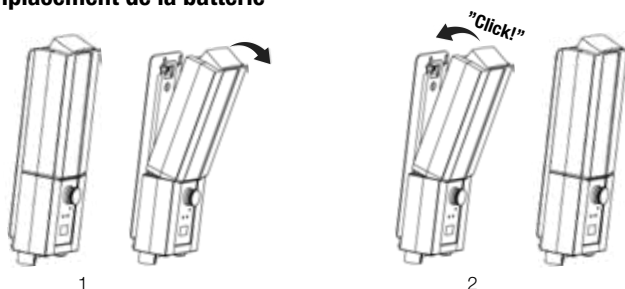

### Commande manuelle

#### Montée/descente du bras de levage

Les marquages sur les boutons indiquent le sens de déplacement.

Le mouvement s'arrête dès que les boutons sont relâchés.

Si le bras de levage rencontre un obstacle lors de la descente, le mouvement de l'auxiliaire de levage s'arrête immédiatement.

Pour que le mouvement continue, le bras de levage doit être légèrement relevé à l'aide de la commande manuelle avant de poursuivre la descente.



#### Élargissement/rétrécissement de la structure

Les marquages sur les boutons indiquent la fonction.

Le mouvement s'arrête dès que les boutons sont relâchés.



## Arrêt d'urgence

### Arrêt d'urgence

Enfoncer le bouton d'arrêt d'urgence rouge du boîtier de commande.

### Rétablissement

Tourner le bouton dans le sens des flèches jusqu'à ce que le bouton ressorte.

Pour éviter la décharge de la batterie, nous recommandons d'enfoncer le bouton d'arrêt d'urgence quand l'auxiliaire de levage n'est pas utilisé.

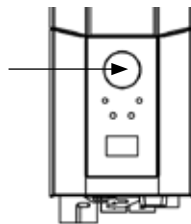

## Abaissement d'urgence

### Abaissement d'urgence manuel

Pour déclencher l'abaissement d'urgence mécanique, faire tourner dans le sens horaire la douille ronde en plastique placée sur le dispositif de réglage.

### Abaissement d'urgence électrique

Utiliser le bouton « bas » du boîtier de commande pour déclencher l'abaissement d'urgence électrique.

Abaissement  
d'urgence  
mécanique.

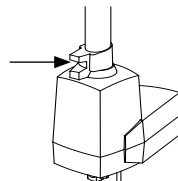

Abaissement  
d'urgence  
électrique

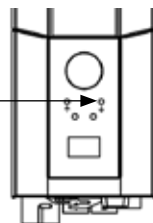

## Instructions d'utilisation

Pour assurer une utilisation correcte de MiniLift125, ces instructions doivent être appliquées.

### Fonctions de la commande à main

La commande à main a quatre fonctions : vers le haut et vers le bas (bras de levage), vers l'extérieur et vers l'intérieur (élargissement des jambes).

Il n'est pas possible d'utiliser en même temps deux fonctions.

**REMARQUE :** Les fonctions de la commande à main ne sont pas opérationnelles si l'arrêt d'urgence est enfoncé.

**REMARQUE :** MiniLift125 n'est pas prévu pour transporter un utilisateur, mais uniquement pour effectuer des déplacements courts.

**Mise en garde :** Ne jamais déplacer l'auxiliaire de levage en tirant sur le boîtier de réglage.

**Mise en garde :** Vérifier que les pieds d'utilisateur ne sont pas coincés entre le sol et la plaque d'appui des pieds. Vérifier également que les pieds d'utilisateur ne sont pas coincés entre la plaque d'appui des pieds et les pieds de l'auxiliaire de levage pendant le réglage de l'écartement des pieds.

## Utilisation de MiniLift125

Placer un ThoraxSling de taille correcte derrière l'utilisateur, en dessous des hanches (voir le manuel de ThoraxSling).

Une fois que l'utilisateur a placé ses pieds sur la plaque d'appui des pieds, avancer l'auxiliaire de levage vers l'utilisateur. Placer l'auxiliaire de levage aussi près d'utilisateur que possible. Veiller à ce que l'avant des tibias soit bien plaqué sur l'appui pour les jambes, puis régler l'appui pour les tibias de sorte qu'il n'exerce pas de pression sur les rotules (environ 2 cm plus bas),

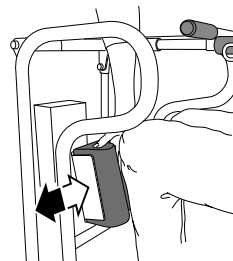

Libérer la manette de blocage du bras de levage et tirer celui-ci aussi loin que possible vers l'utilisateur.

Saisir l'œillet du harnais de relevage et choisir l'alternative d'œillet la plus courte qui arrive jusqu'au crochet du bras de levage. Accrocher les œillets de levage depuis la face inférieure de l'étrier.

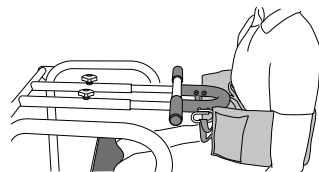

Lever la manette de blocage et rabattre le bras de levage de manière à ce que les sangles de levage du harnais soient tendues, puis relâcher la manette de blocage.

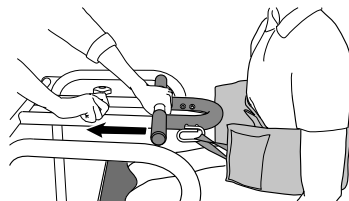

Expliquer au d'utilisateur comment se pencher vers l'arrière et utiliser l'appui dans le dos pour se relever. Lever l'auxiliaire de levage jusqu'au niveau souhaité et veiller à ce que l'utilisateur ait les deux pieds posés sur la plaque d'appui, avec les mains placées sur les poignées de l'étrier pour éviter de se pincer entre l'étrier et les œillets de levage.

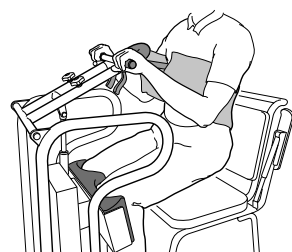

### Un conseil !

Si l'utilisateur est de petite taille, choisir une alternative d'œillet plus longue, pour que l'utilisateur ne se lève pas plus haut que ce qui est confortable pour lui.

Utiliser une alternative d'œillet plus courte pour les utilisateurs de grande taille et avec le bras de levage sorti pour que l'utilisateur se mette en position redressée.

## Recherche des pannes

**Si l'auxiliaire de levage ou le mouvement d'écartement des pieds ne fonctionne pas de manière satisfaisante, vérifier les points suivants :**

- Que l'arrêt d'urgence n'est pas enfoncé
- Que tous les câbles sont correctement branchés et fermement enfoncés. Retirer les prises et les renfoncer correctement.
- Que la batterie n'est pas en cours de charge.
- Que la batterie est chargée.

Si l'auxiliaire de levage ne fonctionne pas de manière satisfaisante, contacter votre revendeur.

**Si un bruit anormal se fait entendre :**

- Essayer de déterminer l'origine du bruit. Arrêter l'auxiliaire de levage et contacter votre revendeur.

## Accessoires

ThoraxSling, polyester, XS-XXL, numéro de référence 45500003-009

ThoraxSling, wipeable, S-XXL, numéro de référence 45500004-009

ThoraxSling avec support de siège, S-XL, numéro de référence 45600004-008

ThoraxSling avec support de siège, jetable, non-tissé S-XL 45690004-008

CalfStrap, sangle d'appui des mollets, numéro de référence 70200033

### Commande manuelle

Commande manuelle avec indicateur de service, d'état de batterie et de surcharge

Commande manuelle HB33-6, numéro de référence 70200089



# Entretien

Le lève-personne doit subir un contrôle minutieux au moins une fois par an. Le contrôle doit être effectué par une personne agréée et conformément au manuel d'entretien de Handicare. Toute réparation ou maintenance ne doit être effectuée que par une personne agréée et en utilisant des pièces détachées d'origine.



Remettre les batteries usagées à la station de tri environnemental la plus proche ou les renvoyer à Handicare ou au revendeur de produits Handicare.

## Nettoyage

Au besoin, nettoyer le lève-personne avec de l'eau chaude ou une solution savonneuse et veiller à ce que les roues soient exemptes de saletés et de cheveux. Ne pas utiliser de produit de nettoyage contenant du phénol ou du chlore, car cela pourrait endommager l'aluminium et les matériaux en plastique. Si une désinfection est nécessaire, de l'éthanol à 70 %, de l'isopropranol à 45 % ou un produit équivalent peut être utilisé.

## Rangement et transport

Si le lève-personne ne doit pas être utilisé pendant une longue période, par exemple lors d'un transport, nous recommandons d'activer la fonction d'arrêt d'urgence. Le lève-personne doit être transporté et conservé entre  $-10\text{ }^{\circ}\text{C}$  à  $+50\text{ }^{\circ}\text{C}$ , et à une humidité de l'air normale, 30 % - 75 %. La pression pneumatique doit être comprise entre 700 hPa et 1060 hPa. Avant de recharger les batteries ou d'utiliser le lève-personne, laisser l'appareil se mettre à la température ambiante.

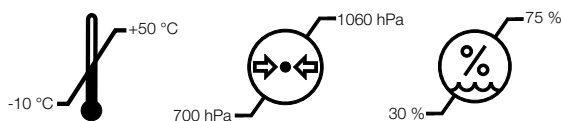









## Contrat de maintenance

Handicare propose de souscrire un contrat de maintenance pour l'entretien et l'essai périodiques de votre lève-personne mobile. Prière de contacter le représentant local Handicare.



## Symboles

	Blanc/Bleu Lire le mode d'emploi
	Ne pas jeter parmi les ordures ménagères
	Le produit répond aux exigences de la directive 93/42/CEE du Medical Devices.
	Type B, selon la classe de protection contre les chocs électriques
	L'appareil est conçu pour un usage à l'intérieur
	Classe II, isolation double
	Important Faites attention
	Rouge/Noir Ne poussez pas et ne tirez pas l'appareil de levage en utilisant le dispositif de réglage

## EMC

Cet équipement ne doit être utilisé que par un personnel médical. Cet équipement peut provoquer des interférences avec d'autres équipements électroniques à proximité. Il peut être nécessaire de prendre des mesures visant à limiter les interférences, par exemple en déplaçant ou en isolant l'équipement.

## Information technique

<b>Vitesse de levage</b>	35 mm/s hors charge
<b>Batteries</b>	2 accumulateurs clos à soupape de 12 V 2,9 Ah, dites batteries au gel
<b>Chargeur</b>	Max. 400mA
<b>Moteur (colonne de levage)</b>	24 V CC, 10,5 Ah. Temps de fonctionnement: 10 % d'utilisation continue maximum sur 2 minutes. Poussée: 7500N
<b>Moteur (structure)</b>	24 V CC, 12,3 Ah. Temps de fonctionnement: 10 % d'utilisation continue maximum sur 2 minutes. Poussée: 2000N
<b>Niveau sonore</b>	55,8 dB(A)
<b>Matériaux</b>	Acier
<b>Abaissement d'urgence</b>	Mécanique et électrique
<b>Roues</b>	Avant 80 mm, arrière 80 mm
<b>Poids</b>	39 kg
<b>Poids des pièces non fixées (plaque pour les pieds)</b>	5 kg
<b>Plaque pour les pieds, dimensions</b>	390 x 345 mm
<b>Nombre de levages par charge (environ)</b>	20-25
<b>Classe de protection</b>	IP X4
<b>Longévité attendue</b>	10 ans
<b>Force de pression sur les touches de la commande manuelle</b>	4 N
<b>Charge maxi.</b>	125 kg

Dispositif médical de classe I. Le produit est conforme aux exigences de la directive 93/42/EEG relative aux dispositifs médicaux.

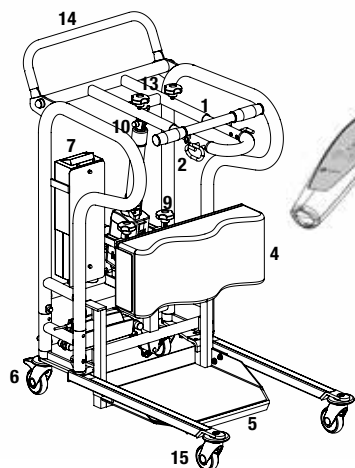

1. Braccio di sollevamento
2. Ganci per l'imbracatura di sollevamento
3. Pulsantiera
4. Supporto per le gambe
5. Pedana
6. Ruote posteriori con freni
7. Batteria
8. Arresto di emergenza
9. Regolazione del supporto per le gambe
10. Discesa manuale di emergenza
11. Discesa elettrica di emergenza
12. Spia di ricarica
13. Meccanismo di bloccaggio per la regolazione del braccio di sollevamento
14. Maniglie
15. Ruote anteriori

MiniLift125 è un sollevatore mobile che consente a persone con ridotta mobilità di alzarsi da una posizione seduta. In combinazione con gli accessori giusti, è progettato per assistere i pazienti in modo comodo e funzionale in posizione eretta. Offre un supporto per i piedi, per le gambe e per la schiena. MiniLift125 è adatto per i pazienti che presentano una certa stabilità in posizione eretta. MiniLift125 aiuta ad esercitare la muscolatura degli arti inferiori e il senso dell'equilibrio dell'utente.



## Controllo di sicurezza

### Ispezione visiva

Controllare regolarmente il funzionamento del sollevatore. Verificare che il materiale non sia danneggiato.

### Prima dell'uso

Accertarsi che il sollevatore sia stato assemblato correttamente.

Verificare il collegamento del bilancino e il funzionamento del gancio di sicurezza.

Verificare la funzione di sollevamento e la regolazione dell'apertura della base.

Verificare che l'attuatore sia installato correttamente.



## Leggere sempre le istruzioni

Leggere le istruzioni di tutti i dispositivi di ausilio utilizzati per il trasferimento dell'utente.

Conservare il manuale in un luogo accessibile agli utenti del prodotto.

Assicurarsi di avere sempre la versione più aggiornata del manuale.

I manuali sono disponibili e scaricabili dal nostro sito internet [www.handicare.com](http://www.handicare.com).

Il sollevatore non deve mai essere utilizzato da persone che non siano state istruite sul relativo funzionamento.

È severamente vietato apportare modifiche al prodotto originale.

# Montaggio di MiniLift125

## Verificare che siano presenti tutti i componenti

Motore di sollevamento, pannello comandi, batteria, base con motore, pedana, pulsantiera e relativo cavo, manuale istruzioni e cavo di ricarica. Devono essere presenti anche le viti e i relativi tappi (vedere sotto).

## Montaggio

Posizionare la sezione superiore su quella inferiore posizionandola con cautela (1). Fissarla e inserire tutte le quattro viti. Montare infine i tappi di plastica sulle viti (2).

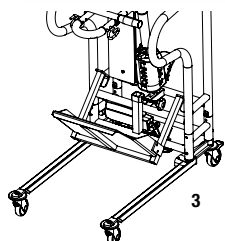
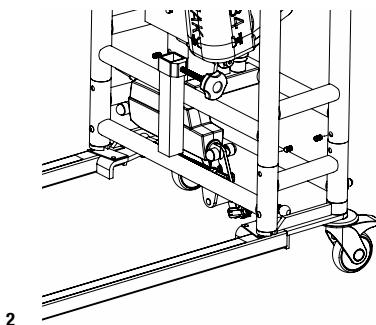
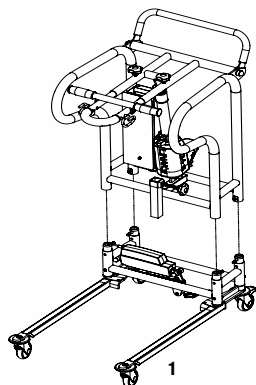

Montare la pedana sulla staffa, quindi abbassarla (3).

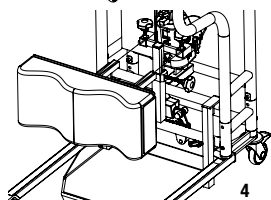

Montare il supporto per le gambe inserendo le staffe sul retro negli appositi spazi sul sollevatore (4), quindi serrarle.

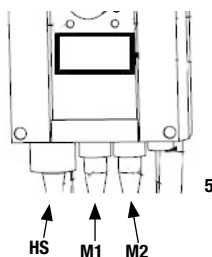

Collegamento dei cavi: Il cavo della pulsantiera all'uscita HS, il cavo per l'unità di sollevamento sulla colonna portante all'uscita M1 e il cavo per il motore per la regolazione dell'apertura della base all'uscita M2 (5).

## Ispezione finale

Verificare che nell'imballaggio non siano rimaste parti sfuse.  
Controllare che il sollevatore non presenti segni di usura e danni.  
Controllare tutte e quattro le ruote e i relativi freni.  
Controllare tutti i collegamenti e i fissaggi, inclusi viti e bulloni.

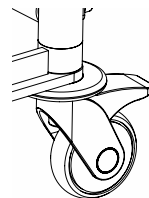

Controllare la funzione di arresto di emergenza premendo il relativo pulsante, quindi i pulsanti di salita e discesa. Se non accade nulla premendo i pulsanti di salita e discesa, l'arresto di emergenza funziona correttamente.

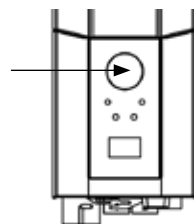

Prendere la pulsantiera, premere il pulsante di salita e alzare completamente il braccio di sollevamento. Premere quindi il pulsante di discesa e abbassare completamente il braccio di sollevamento.

Controllare il funzionamento della regolazione dell'apertura della base. Allargare la base alla massima apertura, quindi premere l'altro pulsante per restringerla nuovamente.



Verificare il funzionamento del sollevatore, sollevando una persona (non un utente) con un'apposita imbracatura. Al contempo, controllare la funzione di discesa di emergenza con una persona sul sollevatore. Vedere la sezione Discesa di emergenza.

Se il sollevatore funziona correttamente, collegare il caricabatterie e controllare che la spia di ricarica sul pannello comandi si accenda.

### NOTA!

#### Prima di utilizzare il sollevatore per la prima volta:

- deve essere ricaricato per almeno 4 ore. Vedere la sezione Ricarica delle batterie.
- il contatore di assistenza del pannello comandi deve essere azzerato. Per azzerare il contatore di assistenza, premere entrambi i pulsanti di sollevamento sulla pulsantiera allo stesso tempo per 5 secondi.  
L'azzeramento del timer è confermato da un segnale acustico.





Conservare il manuale in un luogo accessibile agli utenti del prodotto.

# Uso del prodotto

## Informazioni importanti

---

- Il sollevatore deve essere assemblato secondo le istruzioni fornite da Handicare.
- Il sollevatore può essere usato solo su un pavimento in piano.
- Gli accessori per il sollevamento devono essere adattati e testati in base alle esigenze e alle capacità funzionali dell'utente.
- Non lasciare l'utente da solo durante il sollevamento. 
- Non superare mai il carico di lavoro sicuro per nessun motivo. Vedere la sezione Dati tecnici e l'etichetta sul sollevatore.
- Prestare attenzione affinché i piedi dell'utente non restino schiacciati tra la pedana e il pavimento. Prestare attenzione affinché i piedi dell'utente non restino schiacciati tra la pedana e la base durante la regolazione dell'apertura della base.
- MiniLift200 non è progettato per il trasporto degli utenti. Può essere utilizzato solamente per brevi trasferimenti.
- Non spostare mai il sollevatore tirando l'attuatore! 
- Il sollevatore non deve essere utilizzato o immerso in acqua, ad es. sotto la doccia.
- Il sollevatore non deve essere lasciato o immagazzinato in ambienti con umidità elevata.
- Non ricaricare il sollevatore in ambienti umidi.
- Per assicurarne il funzionamento ottimale, il sollevatore deve essere ispezionato regolarmente. Vedere la sezione con le altre informazioni per la manutenzione.
- Eventuali riparazioni o modifiche del prodotto da parte di personale non autorizzato da Handicare invalideranno la garanzia.
- L'uso di accessori per il sollevamento diversi da quelli approvati può costituire un rischio.
- Il braccio di sollevamento deve essere sotto carico per tutta la procedura di discesa.

**Per poter utilizzare MiniLift125, il utente deve essere in grado di:**

- sostenere il proprio peso in posizione eretta
- comprendere le istruzioni

## Carico di lavoro sicuro

I vari componenti del sistema di sollevamento assemblato, quali il sollevatore, il bilancino, l'imbracatura, la bilancia e gli altri accessori, possono avere carichi di lavoro sicuro differenti. Il carico massimo consentito dell'intero sistema corrisponde sempre a quello del componente con il carico massimo inferiore. Verificare sempre le indicazioni su tutti i componenti e contattare Handicare in caso di dubbio.

## Il pannello comandi e la batteria hanno le seguenti funzioni

1. Arresto di emergenza
2. Spia di ricarica
3. Display per l'indicazione del livello di carica della batteria
4. Uscita per cavo per caricabatterie
5. Uscita per il motore per la regolazione dell'apertura della base
6. Uscita per l'attuatore del braccio di sollevamento
7. Uscita per la pulsantiera
8. Discesa elettrica di emergenza
9. Maniglia per la rimozione della batteria

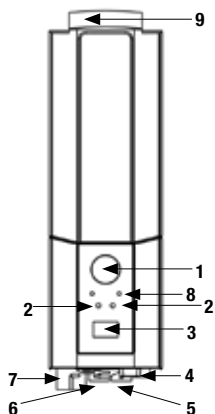

### Ricarica delle batterie

Un tono durante l'uso del sollevatore indica che le batterie devono essere ricaricate.

Ricaricare il sollevatore dopo l'uso in modo da garantire che la batteria sia sempre completamente carica.

Bloccare le ruote durante la ricarica della batteria.

1. Collegare il cavo di ricarica a una presa elettrica ed alla presa nel caricabatterie.

Sul display appare il simbolo di ricarica in corso.

2. Verificare che le spie sul pannello comandi si accendano. Il LED verde indica che il caricabatterie sta ricevendo la corrente di alimentazione, mentre il LED giallo indica che la batteria è in ricarica.

3. La ricarica si interrompe automaticamente quando la batteria è completamente carica.



Caricabatterie a muro.

1. Rimuovere la batteria dal sollevatore e posizionarla nel caricabatterie a muro.
2. Verificare che il LED sul lato anteriore del caricabatterie si accenda.

### NOTA!

Prima di utilizzare il sollevatore per la prima volta, occorre ricaricarlo per almeno 4 ore.

Per garantire la massima durata delle batterie, ricaricarle regolarmente. Si raccomanda di ricaricare quotidianamente il sollevatore se viene utilizzato ogni giorno.

Il pulsante di arresto di emergenza deve essere disinserito durante la ricarica.

### Stato della batteria sul display

L'indicazione del livello di scaricamento della batteria prevede 4 fasi:



**Stato 1 della batteria:** La batteria è ok, non necessita di ricarica (100–50%).

**Stato 2 della batteria:** La batteria deve essere ricaricata (50–25%).

**Stato 3 della batteria:** La batteria deve essere ricaricata (Meno del 25%). Premendo uno dei pulsanti viene emesso un segnale acustico.

**Stato 4 della batteria:** La batteria deve essere ricaricata. In questa fase alcune funzionalità del sollevatore non si attivano.

Quando la batteria è in questo stato è possibile esclusivamente abbassare il braccio di sollevamento. Inoltre, viene emesso un segnale acustico alla pressione di uno dei pulsanti (17 V o inferiore). Il simbolo alterna tra le due figure per 10 secondi.

Il simbolo della batteria viene visualizzato quando il pannello comandi è attivo fino allo spegnimento (2 minuti dopo l'uso). Non è possibile utilizzare una batteria diversa dal tipo BAJ1/BAJ2. Il livello di carica della batteria si misura tramite il livello di tensione. Per questo è possibile ad esempio che il simbolo della batteria passi dallo stato 1 allo stato 2 e ritorni allo stato 1.

### Visualizzazione delle informazioni di servizio

Le informazioni di servizio principali vengono visualizzate sul display. Per visualizzare le informazioni di servizio sul display premere il pulsante di sollevamento del braccio per mezzo secondo. L'informazione verrà visualizzata per 30 secondi oppure fino all'attivazione di altri pulsanti.



- Cicli totali eseguiti
- Azionamento dell'attuatore (ampere x secondi in uso)
- Totale di sovraccarichi
- Giorni trascorsi dall'ultimo servizio/tra i servizi

### Sostituzione della batteria

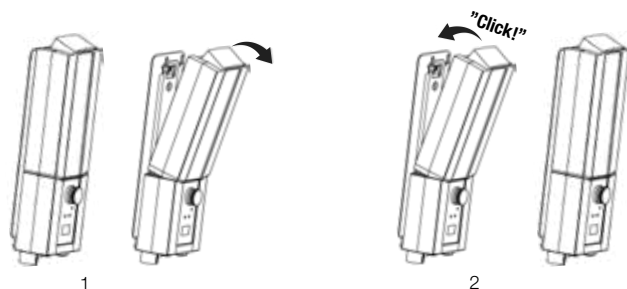

### Pulsantiera

#### Sollevamento/discesa del braccio di sollevamento

Il simbolo indica la direzione di movimento. Il movimento si arresta rilasciando il pulsante. Qualora il braccio di sollevamento incontri un ostacolo durante la discesa, il movimento del sollevatore si interrompe immediatamente. Per proseguire la discesa occorre sollevare leggermente il braccio di sollevamento con la pulsantiera.

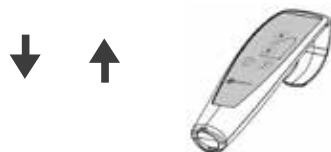

#### Apertura e chiusura della base

I simboli sui pulsanti indicano le rispettive funzioni. Il movimento si arresta rilasciando i pulsanti.





**STOP**

## Arresto di emergenza

### Per inserire l'arresto di emergenza

Premere il pulsante rosso di arresto di emergenza sul pannello comandi.

### Ripristino

Girare il pulsante in direzione delle frecce finché non scatta verso l'esterno.

Per evitare di scaricare la batteria, si raccomanda di lasciare premuto il pulsante di arresto di emergenza quando non viene utilizzato il sollevatore.

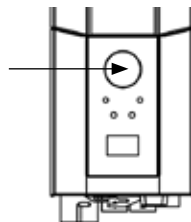

## Discesa di emergenza

### Discesa manuale di emergenza

Per la discesa manuale di emergenza, girare in senso orario la manopola in plastica sull'attuatore.

### Discesa elettrica di emergenza

Per la discesa elettrica di emergenza, usare il relativo pulsante sul pannello comandi.

Discesa manuale di emergenza

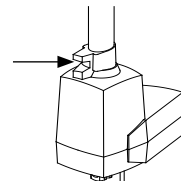

Discesa elettrica di emergenza

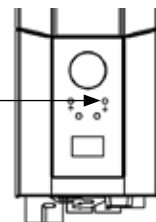

## Istruzioni per l'uso

Seguire attentamente le istruzioni per il corretto utilizzo di MiniLift125.

### Funzioni della pulsantiera

La pulsantiera prevede quattro funzioni: sollevamento e discesa del braccio di sollevamento, apertura e chiusura della base.

Non è possibile utilizzare due funzioni simultaneamente.

**NOTA:** La pulsantiera non funziona in caso di attivazione del pulsante di arresto di emergenza.

**NOTA:** MiniLift125 non è progettato per il trasporto dei pazienti. Può essere utilizzato solamente per brevi trasferimenti.

**Attenzione:** Non spostare mai il sollevatore tirando l'attuatore.

Attenzione: Prestare attenzione affinché i piedi dell'utente non restino schiacciati tra la pedana e il pavimento. Prestare attenzione affinché i piedi dell'utente non restino schiacciati tra la pedana e la base durante la regolazione della larghezza della base.

## Uso di MiniLift125

Posizionare un'imbracatura ThoraxSling di dimensioni appropriate dietro la zona lombare dell'utente (fare riferimento al manuale di ThoraxSling).

Avvicinare il sollevatore al utente con i piedi sulla pedana. Avvicinare il più possibile il sollevatore al utente. Verificare che le gambe dell'utente siano appoggiate correttamente contro il supporto per le gambe, quindi regolarlo in modo che non eserciti una pressione eccessiva contro le rotule dell'utente (2 cm circa più in basso).

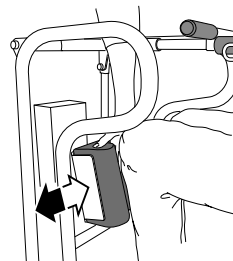

Sollevare la levetta di bloccaggio sul braccio di sollevamento (2) e tirarlo il più possibile verso l'utente.

Scegliere un anello dell'imbracatura vicino all'utente (in modo che sia più corta possibile). Collegare i ganci di sollevamento sotto il bilancino.

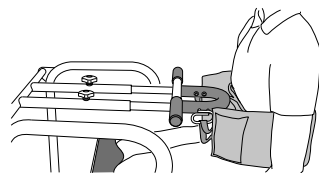

Sollevare la levetta di bloccaggio e tirare il braccio all'indietro in modo da tendere l'imbracatura, quindi riabbassare la levetta di bloccaggio in posizione.



Chiedere all'utente di appoggiarsi allo schienale e di afferrare la maniglia del braccio di sollevamento. Iniziare il sollevamento. Accertarsi che il utente mantenga entrambi i piedi sulla pedana e afferri le maniglie del bilancino con entrambe le mani per evitare di restare schiacciato tra il bilancino e i ganci di sollevamento.

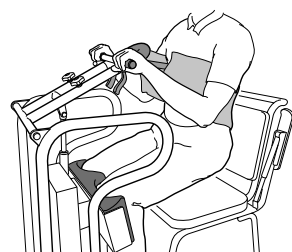

### **Suggerimento:**

Utilizzare un'imbracatura più lunga per i pazienti più bassi e che non possono essere sollevati completamente.

Utilizzare un'imbracatura più lunga per i pazienti più alti ed estrarre il braccio per consentire all'utente di rimanere in posizione eretta.

## Risoluzione dei problemi

### In caso di mancato funzionamento del sollevatore o della regolazione dell'apertura della base, controllare quanto segue:

- Assicurarsi che il pulsante di arresto di emergenza non sia premuto.
- Verificare che tutti i cavi siano collegati correttamente. Estrarre e ricollegare i cavi saldamente.
- Verificare che la batteria non sia in ricarica.
- Verificare che la batteria sia carica.

Se il sollevatore non funziona correttamente, contattare il proprio rivenditore.

### Se il sollevatore emette rumori anomali:

- Provare a localizzare la sorgente del rumore. Mettere il sollevatore fuori servizio e contattare il proprio rivenditore.

## Accessori

ThoraxSling, polyester, XS-XXL, codice 45500003-009

ThoraxSling, wipeable, S-XXL, codice 45500004-009



ThoraxSling with seat support, S-XL, codice 45600004-008



ThoraxSling with seat support, disposable, non-woven S-XL, codice 45690004-008



CalfStrap, codice 70200033



### Pulsantiera

Pulsantiera HB33-6 con indicazione di assistenza e stato della batteria, e indicatori di sovraccarico.

Hand control HB33-6, codice 70200089



# Manutenzione

Il sollevatore deve essere sottoposto ad ispezione almeno una volta all'anno. Le ispezioni devono essere eseguite da personale tecnico autorizzato e in conformità al manuale di assistenza Handicare.

Le riparazioni e la manutenzione devono essere effettuate esclusivamente da personale autorizzato, utilizzando ricambi originali.



Le batterie esaurite devono essere conferite al centro di riciclaggio più vicino.

Le batterie esaurite possono anche essere restituite a Handicare oppure a un rivenditore per il riciclaggio.

## Pulizia/disinfezione

All'occorrenza, pulire il sollevatore con acqua calda o una soluzione di acqua e sapone e assicurarsi che le ruote siano prive di sporcizia e capelli. Non usare detergenti contenenti fenolo o cloro in quanto potrebbero danneggiare l'alluminio e i materiali plastici. Per l'eventuale disinfezione, si raccomanda di utilizzare etanolo 70%, isopropanolo 45% o simile.

## Immagazzinaggio e trasporto



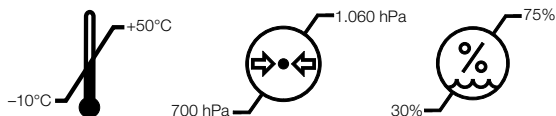





Se il sollevatore non viene usato per un certo periodo di tempo, oppure durante il trasporto, si raccomanda di lasciare premuto il pulsante di arresto di emergenza. Il sollevatore deve essere trasportato e immagazzinato in ambienti con temperatura compresa tra  $-10^{\circ}\text{C}$  e  $+50^{\circ}\text{C}$  e umidità normale, 30–75%. La pressione dell'aria deve essere compresa tra 700 e 1.060 hPa. Attendere che il sollevatore si sia stabilizzato a temperatura ambiente prima di ricaricare le batterie o utilizzare il sollevatore.



## Contratti di assistenza

Handicare offre la possibilità di stipulare contratti di assistenza per la manutenzione e la revisione periodica del sollevatore. Contattare il proprio rappresentante locale Handicare.

## Simboli

	Bianco/blu Leggere il manuale dell'utente
	Il prodotto non deve essere smaltito come normale rifiuto urbano
	Il prodotto è conforme ai requisiti della Direttiva concernente i dispositivi medici 93/42/CEE.
	Tipo B, secondo il grado di protezione da scossa elettrica.
	Il dispositivo è progettato per l'uso in interni.
	Apparecchiatura di Classe II
	Importante Prestare attenzione
	Rosso/ nero Non spingere o tirare il sollevatore per l'attuatore

## Compatibilità elettromagnetica

L'attrezzatura/il sistema è destinato all'uso esclusivamente da parte di personale sanitario professionale. L'attrezzatura/il sistema può provocare interferenze radio o disturbare il funzionamento di altre attrezzature nelle vicinanze. Può essere necessario adottare misure di contenimento, ad es. riorientare o spostare l'attrezzatura/il sistema oppure schermare il locale.

## Dati tecnici

<b>Velocità di sollevamento</b>	35 mm/s senza carico
<b>Batterie</b>	Due batterie (al gel) sigillate al piombo da 12 V, 2,9 Ah, regolate tramite valvola
<b>Caricabatterie</b>	Max. 400mA
<b>Motore (colonna portante)</b>	24 V CC, 10,5 Ah. Tempo di funzionamento: 10% al massimo funzionamento continuo per 2 minuti Spinta: 7500 N.
<b>Motore (base)</b>	24 V CC, 12,3 Ah. Tempo di funzionamento: 10% al massimo funzionamento continuo per 2 minuti Spinta: 2000 N.
<b>Livello acustico</b>	55,8 dB(A)
<b>Materiale</b>	Acciaio
<b>Discesa di emergenza</b>	Meccanica ed elettrica
<b>Ruote</b>	Anteriori 80 mm (3.1"), posteriori 80 mm (3.1")
<b>Peso</b>	39 kg
<b>Peso parti sfuse (pedana)</b>	5 kg
<b>Pedana, dimensioni</b>	390 x 345 mm
<b>Numero di sollevamenti per ricarica completa</b>	20–25
<b>Classe di protezione</b>	IP X4
<b>Ciclo di vita previsto</b>	10 anni
<b>Forza di pressione dei pulsanti sulla pulsantiera</b>	4 N
<b>Carico massimo</b>	125 kg

Dispositivo medico di classe I. Il prodotto è conforme ai requisiti della Direttiva concernente i dispositivi medici 93/42/CEE.

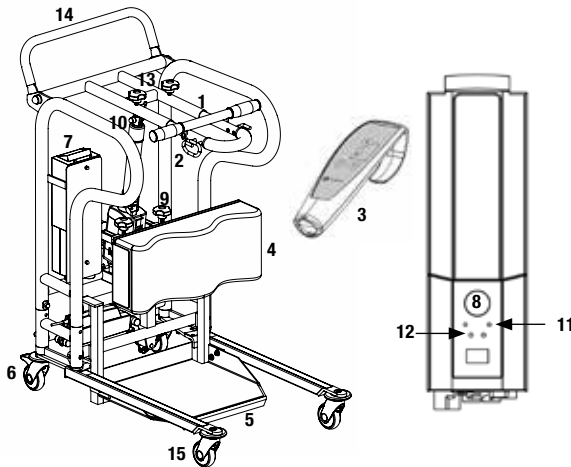

1. Brazo de grúa
2. Ganchos para eslinga/chaleco de grúa
3. Panel de mandos
4. Soporte de piernas
5. Reposapiés
6. Ruedas traseras con freno
7. Batería
8. Parada de emergencia
9. Ajuste de soporte de piernas
10. Bajada de emergencia manual
11. Bajada de emergencia eléctrica
12. Testigo de carga
13. Mecanismo de bloqueo para ajuste de brazo de grúa
14. Tiradores
15. Ruedas delanteras

MiniLift125 es una grúa móvil de posición sentada-erguida para personas con movilidad reducida. Ha sido diseñada, en combinación con los accesorios adecuados, con el fin de asistir al utente en posición erguida de forma cómoda y práctica. Ofrece apoyo bajo los pies, sobre las espinillas y detrás de la espalda. MiniLift125 es ideal para utentes con cierto grado de estabilidad en posición de pie y facilita el entrenamiento de sus músculos de las piernas y sentido del equilibrio.



## Inspección operacional

### Inspección visual

Revise periódicamente las funciones de elevación. Asegúrese de que el material no presente desperfecto alguno.

### Antes de su uso

Verifique que el producto esté correctamente montado.

Compruebe la conexión de la percha y la operación del cierre de seguridad.

Compruebe la maniobra de elevación y espaciamiento.

Asegúrese de que el actuador se haya instalado correctamente.



## Lea siempre el manual

Lea siempre los manuales de todos los dispositivos de asistencia empleados en los traslados.

Guarde el manual en un lugar accesible a los usuarios del producto.

Asegúrese de disponer siempre de la versión correcta del manual.

Podrá descargar las ediciones más recientes de los manuales en nuestro sitio web: [www.handicare.com](http://www.handicare.com).

La grúa no deben utilizarla bajo ninguna circunstancia personas que no hayan recibido una formación adecuada para la operación de la misma.

Queda terminantemente prohibido modificar el producto original.

# Montaje de MiniLift125

## Asegúrese de que se incluyan todos los componentes:

motor de elevación, módulo de control, paquete de baterías, base con motor, reposapiés, panel de mandos con cable, manual y cable de carga. También deben incluirse los tornillos y tapas de tornillos (ver más abajo).

## Montaje:

Sitúe la sección superior sobre la inferior y colóquela con cuidado en su sitio (1). Encájela y apriete los cuatro tornillos. Por último, sitúe las tapas de plástico sobre los tornillos (2).

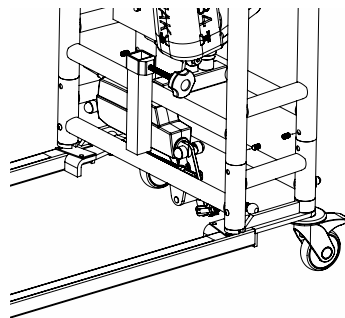
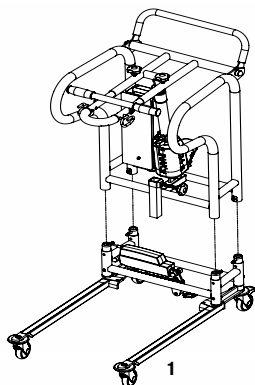

Monte el reposapiés sobre el larguero y baje luego (3).

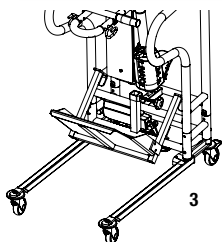

Monte el soporte de piernas insertando los largueros en la parte trasera, en las fijaciones de la grúa (4). A continuación, apriete.

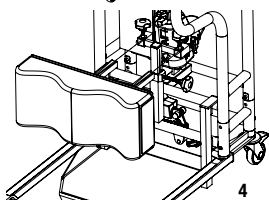

Conecte los cables: El cable del panel de mandos en HS, el cable de la unidad de grúa del mástil en la toma de corriente M1 y el cable del motor de espaciamiento en la toma M2 (5).

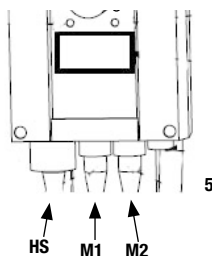



## Inspección final

Asegúrese de no haberse dejado ninguna pieza en el embalaje.  
Examine posibles indicios de desgaste o daños en la grúa.  
Compruebe las cuatro ruedas con sus respectivos bloqueos.  
Compruebe todas las conexiones y fijaciones, incluidos tornillos y pernos.

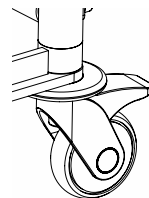

Compruebe la función de parada de emergencia pulsando la parada de emergencia y, a continuación, el botón de subida o bajada. Si no ocurre nada al pulsar los botones de subida o bajada, significa que la parada de emergencia funciona correctamente.

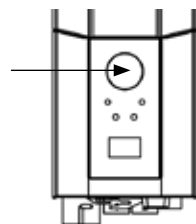

Agarre el panel de mandos, pulse el botón de subida y eleve al máximo el brazo de grúa. Seguidamente, pulse el botón de bajada y descienda el brazo de grúa hasta el fondo.

Pruebe la función de espaciado. Pulse el botón de espaciado para ampliar al máximo la base y luego el otro botón para volverla a estrechar.

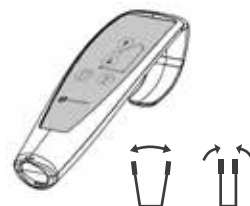

Ensaye la función de elevación levantando a una persona (que no sea un usuario) mediante una eslinga homologada. Al mismo tiempo, compruebe la función de bajada de emergencia con alguien en la grúa. Vea la sección Bajada de emergencia.

Si la grúa funciona correctamente, conecte el cargador y asegúrese de que se encienda el testigo de carga del módulo de control.

### ¡ATENCIÓN!

#### Antes de utilizar el elevador por vez primera:

- deberá cargarse al menos 4 horas. Vea la sección sobre carga de baterías.
- tiene que restablecer el contador de servicio del cuadro de mandos. Para restablecer los contadores de servicio, pulse los dos botones del elevador del mando manual a la vez durante 5 segundos. Una señal acústica le indicará que el temporizador se ha restablecido.





Guarde el manual de usuario en un lugar accesible a los usuarios del producto.

# Empleo del producto

## Información importante

---

- La grúa debe montarse siguiendo las instrucciones suministradas por Handicare.
- La grúa sólo podrá usarse sobre un suelo nivelado.
- Los accesorios de elevación deben fijarse y ensayarse teniendo en cuenta las necesidades y la capacidad funcional del usuario.
- No dejar al usuario sin vigilancia durante una situación de transferencia. 
- La carga operacional segura no deberá sobrepasarse en ningún caso. Vea la sección sobre información técnica y la etiqueta de producto en la grúa.
- Asegúrese de que los pies del usuario no queden atrapados entre el reposapiés y el suelo. Asegúrese de que los pies del usuario no se queden atrapados entre el reposapiés y la base a la hora de configurar el espaciado.
- El MiniLift200 no ha sido diseñado para el transporte de usuarios. Solo puede usarse en traslados de corto recorrido.
- ¡No desplace nunca la grúa tirando del actuador! 
- La grúa no debe usarse con agua ni sumergirse en esta, tampoco para duchas.
- La grúa no debe dejarse/guardarse en un entorno con un alto grado de humedad.
- La grúa no debe cargarse en una habitación húmeda.
- Deberá inspeccionar periódicamente la grúa para garantizar su óptima operación. Vea la sección dedicada a otros detalles de mantenimiento.
- La garantía solo será válida si las reparaciones y modificaciones del producto las efectúa personal autorizado por Handicare.
- El uso de accesorios de elevación distintos a los homologados puede entrañar un riesgo.
- El brazo de grúa debe permanecer cargado durante todo el proceso de descenso.

**Para los traslados con MiniLift125 el usuario debe ser capaz de lo siguiente:**

- soportar peso en pie
- comprender las instrucciones

## Carga operacional segura

Los distintos productos del sistema de elevación montado (grúa, percha, eslinga, balanza y demás accesorios de elevación) pueden tener diferentes cargas operacionales seguras. La carga máxima más baja de entre las indicadas para los distintos productos del sistema se aplicará siempre al sistema en su integridad. Verifique siempre la marcación de todos los productos de la unidad y póngase en contacto con Handicare en caso de duda.

## El módulo de control y la batería presentan las siguientes características

1. Parada de emergencia
2. Testigos de carga
3. Visualizador del nivel de carga de batería
4. Cable de cargador
5. Conexión del motor de espaciamiento
6. Conexión del actuador del brazo de grúa
7. Conexión del panel de mandos
8. Bajada de emergencia eléctrica
9. Tirador de alzamiento de batería

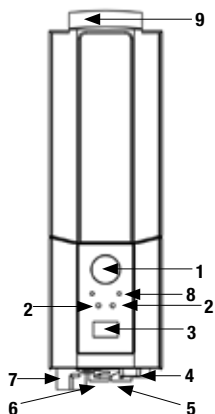

## Carga de baterías

Un tono durante la operación de la grúa indica que las baterías necesitan recargarse.  
Cargue la grúa tras su uso para asegurarse de que siempre se halle completamente cargada.  
Bloquee las ruedas al cargar la batería.

### Procedimiento de carga:

1. Conecte el cable cargador a una toma eléctrica y en el punto de conexión para el cable cargador. En la pantalla se visualizará el símbolo de carga.
2. Asegúrese de que se enciendan los testigos del módulo de control. El diodo verde indica que el cargador está recibiendo alimentación y el diodo amarillo que la batería se está cargando.
3. La carga se detiene automáticamente al cargarse completamente la batería.

Cargador de montaje en pared.

1. Extraiga el paquete de baterías del dispositivo elevador y sitúelo en el cargador de montaje en pared.
2. Asegúrese de que se ilumine el diodo de la frontal del cargador.

### ¡ATENCIÓN!

Antes de usar la grúa por primera vez, deberá cargarse al menos 4 horas.

Para una óptima vida útil de las baterías, cárguelas regularmente. Recomendamos cargar a diario si se utiliza la grúa de manera cotidiana.

El botón de parada de emergencia debe hallarse retraído durante la carga.

### Información sobre la batería en la pantalla

El proceso de descarga de la batería se mostrará en cuatro etapas:



**Estado de batería 1:** La batería está bien. No se precisa carga (100–50%).

**Estado de batería 2:** Es necesario cargar la batería. (50–25%)

**Estado de batería 3:** Es necesario cargar la batería. (Menos del 25%) En este estado de batería se oír un sonido al pulsar un botón.

**Estado de batería 4:** Es necesario cargar la batería. Llegado a este punto, la grúa pierde parte de su funcionalidad. En esta etapa de batería solo puede bajarse el brazo de grúa. Además, se emitirá una señal acústica al activar un botón de control (17 V o inferior). El símbolo alternará entre las dos imágenes durante 10 segundos.

El símbolo de batería se mostrará mientras permanezca activado el módulo, hasta la desconexión (2 minutos tras su uso). No se puede usar un tipo de batería distinto a BAJ1/BAJ2.

El nivel de batería se mide mediante un indicador de tensión. Ello significa que puede observarse, por ejemplo, un cambio del estado 1 al estado 2 en la batería, y su posterior regreso al estado 1.

### Consulta de la información de servicio

En la pantalla puede consultarse la información básica de servicio. Para acceder a la misma, pulse medio segundo el botón de subida del brazo de grúa. La información se mostrará durante medio minuto o hasta la activación de otros botones.



- Total de ciclos completados
- Operación general del actuador (amperios x segundos en uso)
- Número total de sobrecargas
- Días desde el último servicio/Días entre los servicios

### Cambio de la batería

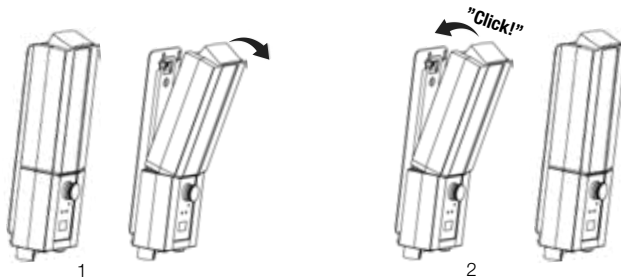

### Panel de mandos

#### Subida/bajada del brazo de grúa

El símbolo representa la dirección de desplazamiento.

El movimiento se detendrá al soltar el botón.

Si el brazo de grúa se encuentra un obstáculo mientras desciende, la grúa detendrá el movimiento inmediatamente. Para continuar, tendrá que subir ligeramente el brazo de grúa utilizando la unidad de mano antes de bajarlo más.



#### Ampliación/estrechamiento de la base

Las marcas de los botones representan su función.

El movimiento se detendrá al soltar los botones.



**STOP**

## Parada de emergencia

### Para activar la parada de emergencia

Pulse el botón de parada de emergencia de color rojo, situado en el módulo de control.

### Restablecimiento

Gire el botón en la dirección de las flechas hasta que el botón se retraiga.

Al objeto de evitar la descarga de la batería recomendamos mantener pulsado el botón de parada de emergencia cuando no se utilice la grúa.

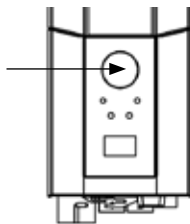

## Bajada de emergencia

### Bajada de emergencia manual

Para una bajada de emergencia manual, gire a la derecha la perilla de plástico del actuador.

### Bajada de emergencia eléctrica

Para una bajada de emergencia eléctrica, emplee el botón de bajada del módulo de control. Utilice un objeto en punta como un bolígrafo.

Bajada de emergencia manual

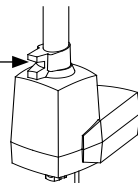

Bajada de emergencia eléctrica

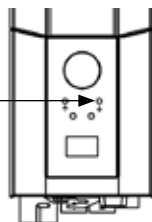

## Instrucciones de uso

Deberán aplicarse las presentes instrucciones para un uso correcto de MiniLift125.

### Funciones del panel de mandos

El panel de mandos incorpora cuatro funciones: subida y bajada (brazo de grúa), despliegue y repliegue (espaciamento). No se pueden usar dos funciones al mismo tiempo.

**¡ATENCIÓN!** Las funciones del panel de mandos no estarán operativas si se pulsa el botón de parada de emergencia.

**¡ATENCIÓN!** MiniLift125 no ha sido diseñada para el transporte de utentes. Sólo puede usarse en traslados de corto recorrido.

**Precaución:** No desplace nunca la grúa tirando del actuador.

**Precaución:** Asegúrese de que los pies del utente no queden atrapados entre el reposapiés y el suelo. Verifique que los pies del utente no se queden atrapados entre el reposapiés y la base a la hora de configurar el espaciamento.

## Empleo de MiniLift125

Coloque un ThoraxSling (eslinga torácica) de tamaño adecuado por detrás y debajo de las caderas del usuario (vea el manual de ThoraxSling).

Una vez que el usuario haya colocado sus pies sobre el reposapiés, acerque la grúa al usuario. Sitúe ésta lo más próxima posible al usuario. Asegúrese de que las espinillas del usuario reposen firmemente sobre el soporte de piernas y ajuste a continuación dicho soporte para que no presione las rótulas del usuario (unos 2 cm por debajo).

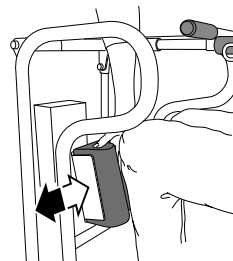

Levante el tirador de bloqueo del brazo de grúa (2) y desplace el brazo lo más posible hacia el usuario.

Seleccione un bucle de eslinga que llegue hasta el gancho del brazo (la opción de bucle más corta). Enganche los bucles de elevación a la parte inferior de la percha.

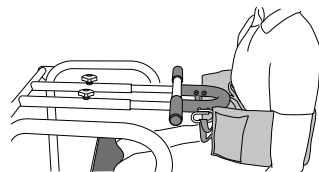

Suba el tirador de bloqueo y retraiga el brazo para tensar las correas de la eslinga. Baje luego el tirador de bloqueo para devolverlo a su posición.

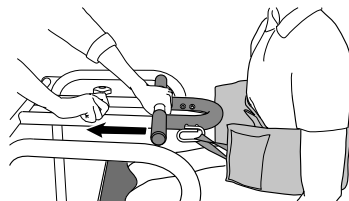

Solicite al usuario que se recline y le permita que se le apoye por detrás de la espalda durante el levantamiento. Alce la grúa a la altura deseada para garantizar que el usuario se incorpore con ambos pies sobre el reposapiés y agarre los tiradores de la percha con las dos manos para evitar cualquier pinzamiento entre la percha y los bucles de elevación.

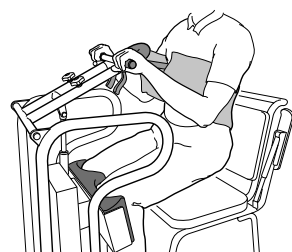

### Consejo útil

Utilice una opción de bucle más larga con los usuarios de baja estatura y con aquellos que no puedan erguirse por completo.

Utilice una opción de bucle más larga con los usuarios más altos y extraiga el brazo para que el usuario pueda incorporarse de pie.

## Localización de averías

### Si no se puede activar la elevación o el espaciamiento, compruebe lo siguiente:

- Que el botón de parada de emergencia no esté pulsado.
- Que todos los cables estén conectados de forma correcta y segura. Saque el contacto y vuélvalo a enchufar bien.
- Que no se estén cargando las baterías.
- Que la batería esté cargada.

Si la grúa no opera correctamente, contacte con su distribuidor.

### Si la grúa emite ruidos anómalos:

- Trate de determinar el origen del ruido. Detenga la grúa y contacte con su distribuidor.

## Accesorios

ThoraxSling, polyester, XS-XXL, nº artículo: 45500003-009

ThoraxSling, wipeable, S-XXL, nº artículo: 45500004-009



ThoraxSling with seat support, S-XL, nº artículo: 45600004-008



ThoraxSling with seat support, disposable, non-woven S-XL, nº artículo:

45690004-008



CalfStrap, nº artículo: 70200033



### Mando

Mando HB33-6 con indicadores de servicio, estado de batería y sobrecarga

Hand control HB33-6, nº artículo: 70200089



# Mantenimiento

La grúa debe someterse a un minucioso examen como mínimo una vez al año. La inspección la debe llevar a cabo personal autorizado conforme a lo indicado por el manual de servicio de Handicare.

Las reparaciones y mantenimiento deben realizarlos exclusivamente personal autorizado con ayuda de piezas de repuesto originales.



Las baterías gastadas deben depositarse en la estación de reciclaje más cercana para su reutilización. También pueden ser remitidas a Handicare o a un distribuidor de esta para su reciclado.

## Limpeza/desinfección

En caso necesario, limpie con agua caliente o una solución jabonosa y compruebe que las ruedas no presenten suciedad ni pelos. No utilice productos limpiadores que contengan fenol o cloro, ya que pueden dañar el aluminio y los materiales plásticos. En caso de precisar de desinfección, use etanol de 70%, isopropanol de 45% o similar.

## Almacenamiento y transporte

Si no va a utilizar la grúa durante un período prolongado (por ejemplo, en su transporte), le recomendamos que pulse el botón de parada de emergencia. El dispositivo de elevación se debe transportar y guardar a una temperatura de entre -10 y +50°C y con un nivel normal de humedad (30–75%). La presión del aire debe situarse entre 700 y 1060 hPa. Deje que el dispositivo de elevación alcance la temperatura ambiente antes de utilizarlo o de cargar las baterías.

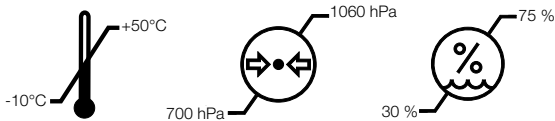









## Contratos de servicio

Handicare ofrece la posibilidad de suscribir un contrato de servicio para el mantenimiento y control periódico de su grúa móvil. Consulte con su representante local de Handicare.



# Símbolos

	Blanco/azul Lea el manual de usuario
	No debe desecharse como residuo doméstico
	Este producto cumple con los requisitos de la Directiva 93/42/CEE relativa a productos sanitarios.
	Tipo B, según el grado de protección contra descargas eléctricas.
	Este dispositivo ha sido concebido para uso en espacios interiores.
	Equipo de clase II
	Importante Tenga cuidado
	Rojo/negro No empuje ni tire de la grúa utilizando el actuador

## EMC

Este equipo/sistema ha sido concebido para su uso exclusivo por parte de profesionales sanitarios. Este equipo/sistema puede provocar interferencias de radio o afectar el funcionamiento de equipos cercanos. Puede requerirse la adopción de medidas de mitigación, como la reorientación o reubicación del equipo/sistema o la protección del emplazamiento.

## Información técnica

<b>Velocidad de elevación</b>	35 mm/s sin carga.
<b>Baterías</b>	Dos baterías de gel de acumulador de plomo selladas y reguladas por válvula, 12 V, 2,9 Ah.
<b>Cargador</b>	Max. 400mA
<b>Motor (mástil)</b>	24 V CC, 10,5 Ah. Tiempo de operación: 10% de tiempo operacional continuado máximo en 2 minutos. Empuje: 7.500 N.
<b>Motor (base)</b>	24 V CC, 12,3 Ah. Tiempo de operación: 10% de tiempo operacional continuado máximo en 2 minutos. Empuje: 2.000 N.
<b>Nivel acústico</b>	55,8 dB(A)
<b>Material</b>	Acero
<b>Bajada de emergencia</b>	Mecánica y eléctrica
<b>Ruedas</b>	Delanteras de 80 mm, traseras de 80 mm.
<b>Peso</b>	39 kg
<b>Peso de piezas sueltas (reposapiés)</b>	5 kg
<b>Reposapiés, medidas</b>	20–25
<b>Número de elevaciones por carga</b>	390 x 345 mm
<b>Clase de protección</b>	IP X4
<b>Vida útil estimada</b>	10 años
<b>Fuerza de operación, botones de panel de mandos</b>	4 N
<b>Carga máx.</b>	125 kg

Clase de producto sanitario I. Este producto cumple con los requisitos de la Directiva 93/42/CEE relativa a productos sanitarios.

# Dimensions MiniLift125

All measurement are in mm/inch  
Tolerance +/- 5 mm/ 0.2"

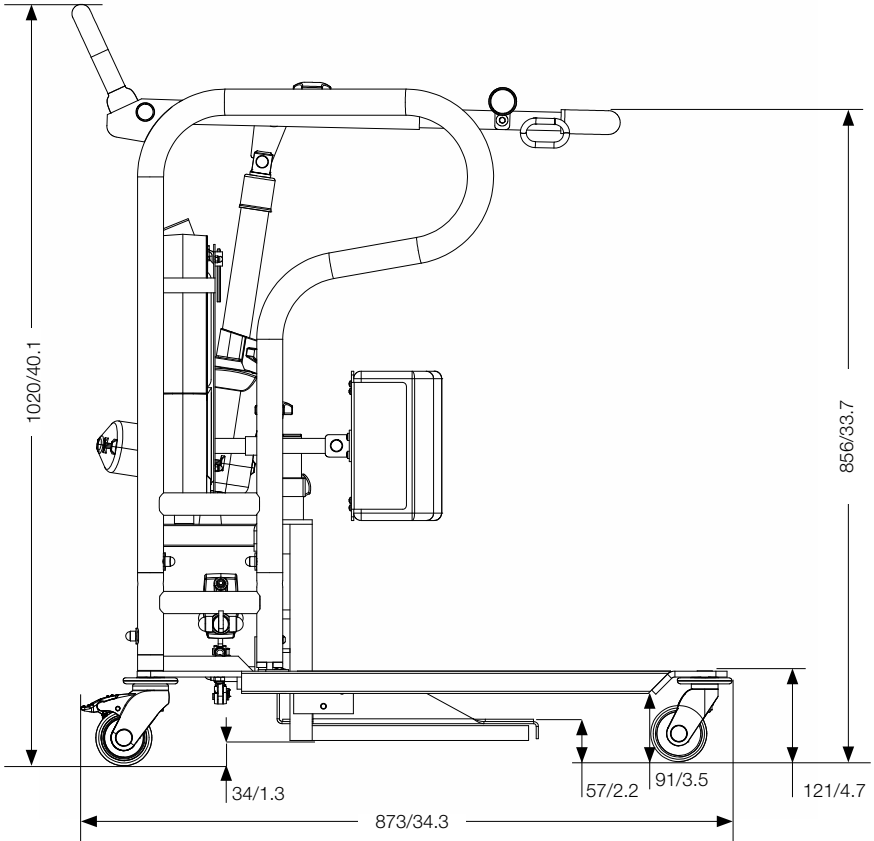

All measurement are in mm/inch  
Tolerance +/- 5 mm/ 0.2"

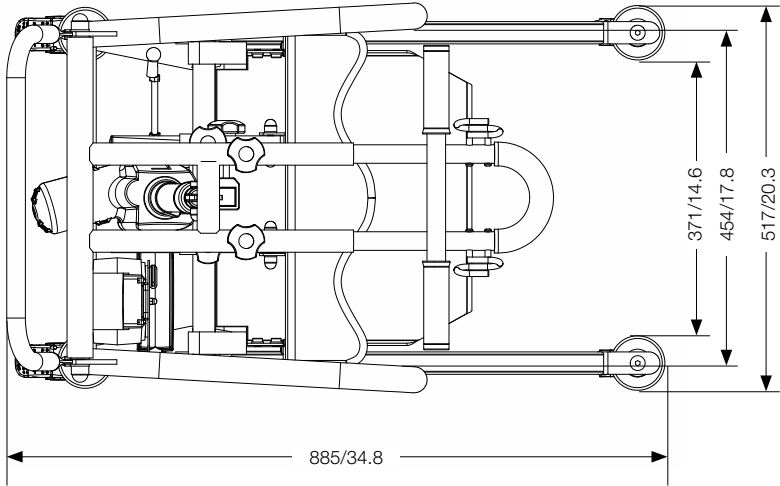

# Dimensions MiniLift125, with low legs

All measurement are in mm/inch  
Tolerance +/- 5 mm/ 0.2"

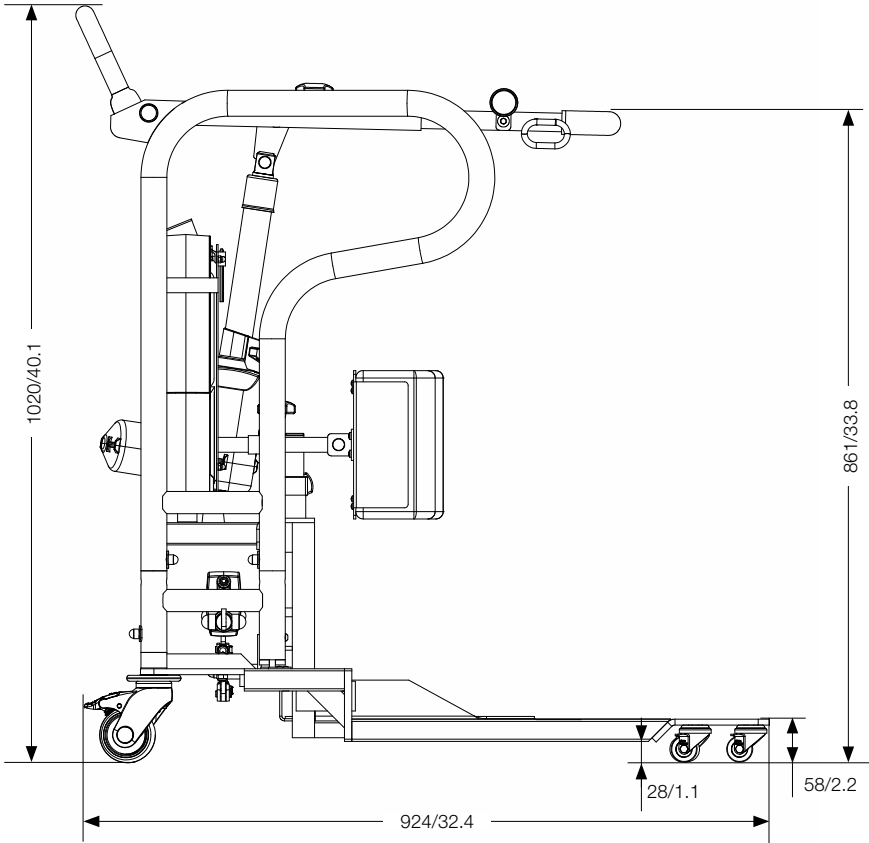

All measurement are in mm/inch  
Tolerance +/- 5 mm/ 0.2"

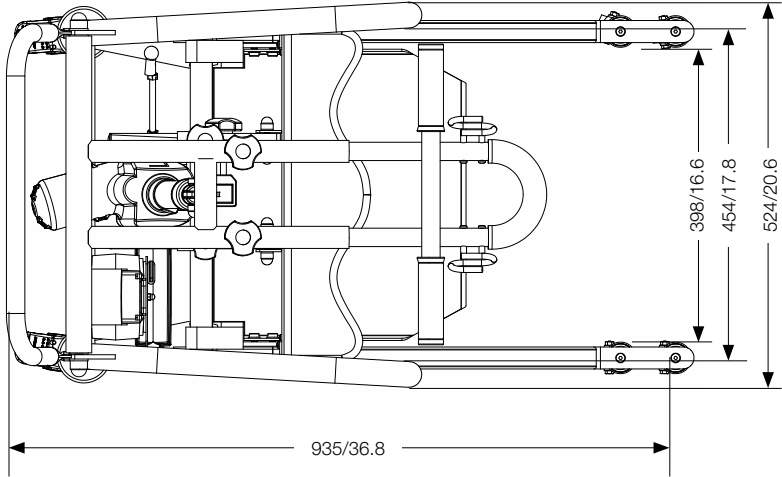

# SystemRoMedic™

## Simple solutions for great results

SystemRoMedic™ is the name of Handicare's unique easy transfer concept, the market's widest and most comprehensive range of clever, easy-to-use and safe transfer and lifting aids designed to make life easier, both for the user and for the caregiver. SystemRoMedic™ is a complete solution that provides for the majority of patient transfer or manual handling requirements. From the simplest to the most complex scenarios, from the lightest to the heaviest. The concept encompasses assistive devices for four different categories of transfers:

- Transfer, assistive devices for manual transfers of users between two locations.
- Positioning, assistive devices for manual repositioning of users within the same location.
- Support, assistive devices for mobility support e.g., during sit-to-stand or gait training.
- Lifting, assistive devices for manual and mechanical lifting of users.

## Improved work environment, improved quality of care and cost savings

The philosophy behind SystemRoMedic™ is focused on the prevention and reduction of occupational injuries while allowing users to experience a greater sense of independence and dignity. Through a unique combination of training and a complete range of efficient transfer aids, SystemRoMedic™ offers improvement of both work environment and quality of care and, at the same time, achieves significant cost savings.

## Always make sure that you have the correct version of the manual

The most recent version of all manuals are available for downloading from our website; [www.handicare.com](http://www.handicare.com).

## For questions about the product and its use

Please contact your local Handicare and SystemRoMedic™ representative. A complete list of all our partners with their contact details can be found on our website; [www.handicare.com](http://www.handicare.com).

***Handicare offers solutions and support to increase the independence of disabled or elderly people as well as to improve the convenience of those who are caring for them.***

*The Handicare Group is one of the leading healthcare companies in Europe with its own manufacturing organizations and sales companies in Norway, Sweden, Denmark, Germany, the Netherlands, Great Britain, France, China, Canada and the USA. Handicare's products are also distributed by partners in more than 40 countries worldwide. Our wide range of high-quality products includes a complete easy transfer system and other patient handling aids, stairlifts, car adaptations and bathing and toileting products.*



Handicare AB  
Torshamnsgatan 35  
SE-164 40 Kista, SWEDEN  
Tel: +46 (0)8-557 62 200  
Fax: +46 (0)8-557 62 299  
E-mail: [info@handicare.se](mailto:info@handicare.se)  
[www.handicare.com](http://www.handicare.com)