

RiseBasic300M/RiseBasic440M

SystemRoMedic™



Bruksanvisning - Svenska

REF

50100039 (RiseBasic300M)

50100040 (RiseBasic440M)

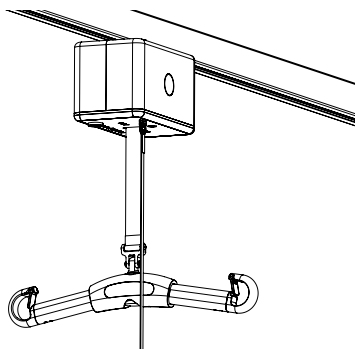

SWL:

RiseBasic300M: 138 kg

RiseBasic440M: 200 kg

RiseBasic en säker och lättanvänd stationär taklyftsmotor som kan användas i alla miljöer och i alla typer av rum, både i fast installerade skensystem och i bärbara, fristående lyftställningar. Tillsammans med korrekt utprovade lyfttillbehör erbjuder RiseBasic trygga, bekväma och individuellt anpassade lyft av brukare i samband med sittande eller liggande förflyttningar till och från säng, rullstol eller toalett. RiseBasic har ett stort lyftområde och erbjuder möjlighet till både mycket låga och mycket höga lyft, vilket gör den till en utmärkt lösning också för lyft från golv samt för gå- och ståträning. RiseBasic kan också användas för smidiga förflyttningar av brukare från ett rum till ett annat. RiseBasic förflyttas manuellt längs skenan.



Kontroll av funktion

Visuell inspektion

Gör regelbundna funktionskontroller på lyften. Kontrollera att materialet är helt fritt från skador.

Före användning

Kontrollera att lyftmotorn är rätt monterad i åkqvagnen.

Kontrollera skenans ändstoppar.

Kontrollera urkrokningskyddens funktion.

Kontrollera lyftrörelsen.

Inspektera lyften för att upptäcka eventuella tecken på skador.

Kontrollera att handkontrollen inte har tecken på slitage.

Kontrollera att handkontrollens markeringar överensstämmer med lyftens funktioner.

Kontrollera batteristatusen.



Läs alltid bruksanvisningen

Läs alltid bruksanvisningarna för alla hjälpmedel som används vid en förflyttning.

Förvara bruksanvisningen tillgänglig för användare av produkten.

Lyften får bara användas av personer som fått utbildning i hanteringen av lyften.

Lyften får under inga omständigheter modifieras.



Innehållsförteckning

Montering	3-7
- Uppackning och kontroll	3
- Transport och förvaring	3
- Installation av lyftmotor	3
- Montering av laddare	4-6
- Olika skensystem	7
- Slutlig inspektion	7
Att använda produkten	8-15
- Viktig information	8
- Före användning	8
- Maxlast	9
- Beskrivning av funktioner och symboler	9
- Laddning av lyftmotorn	10-11
- Handkontroll	12
- Informationspanel	13
- Förebyggande service/underhåll	13
- Nödstopp	14
- Elektrisk nödsänkning	14
- Manuell nödsänkning/-höjning	14
- Felsökning	15
Tillbehör	16
Underhåll	17
Teknisk information	18-19
- Detaljbeskrivning	19

Montering

Uppackning och kontroll

I förpackningen med RiseBasic ingår följande:

- 1 st RiseBasic lyftmotor
- 1 st Handkontroll
- 2 st Manualer - Bruksanvisning, Monteringsanvisning för säkring
- 1 st Laddningsstation
- 1 st Insexnyckel för manuell nödsänkning (sitter i kåpan).

Kontrollera att inga delar ligger kvar i emballaget.
Inspektera lyften för att upptäcka eventuella tecken på skador.

Transport och förvaring

Innan leverans monteras säkringen ut ur lyftmotorn för att försäkra att batteriet ej laddas ur under transport och längre tids förvaring.



Montera säkringen på plats i lyftmotorn enligt medföljande Monteringsanvisning.

Installation av lyftmotor

OBS! Lyftmotorn måste installeras och kontrolleras av auktoriserad personal enligt instruktioner angivna av Handicare AB. Periodisk inspektion skall utföras minst en gång per år. Använd endast originalreservdelar. Service och underhåll skall utföras enligt anvisningar i bruksanvisningen.

Innan lyftmotorn tas i bruk första gången måste den laddas i minst 3 timmar. Lyftmotorn levereras med säkringen demonterad. Före första installation öppnas kåpan och en 20 A flatsäkring monteras. Säkringen levereras i påse. Som standard är lyftmotorn inställd för laddning via handkontroll vid leverans. Vid installation för skenladdning måste skenor i systemet kompletteras med strömskenor. Försiktighet måste iaktas vid installation av lyftmotorn så att laddningshjulen inte får kontakt med skenan. Felaktig installation kan orsaka kortslutning och förstöra laddenheten.



Ändring av laddningsalternativ måste utföras av auktoriserad personal enligt instruktioner angivna av Handicare AB.

Nödstoppsband

När lyften är installerad i skensystemet skall justering av nödstoppsbandet göras. Nödstoppsbandet skall justeras till en sådan höjd att bandet inte stör användaren i ett normallyft, samt så att bandet är lätt åtkomligt för alla användare. Nödstoppsbandet klipps av med en sax och bränns i änden för att inte repas upp.

Vi rekommenderar en höjd av 1800 mm ovan golv.

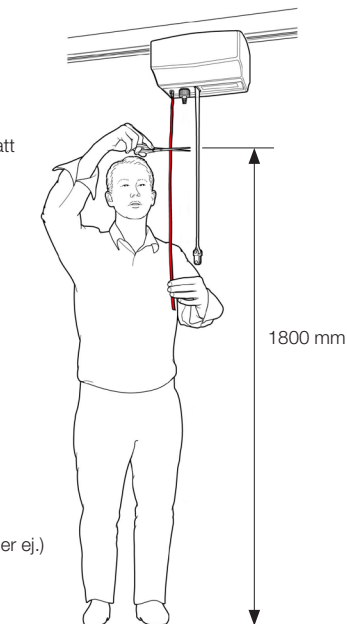

Montering av laddningsenhet

I förpackningen för laddningsstation ingår följande:

- Hållare
- Laddningskopp

(Fästelement mellan laddningsstation och vägg/fristående lyftställning medföljer ej.)



Laddningsstationen

- Fäst hållaren till laddningsstationen på väggen/fristående lyftställning. Rekommenderad höjd är 110–120 cm från golvet.
- Anslut nätkabeln till laddaren och montera eventuellt kåpan (tillbehör) för laddaren.
- Koppla i laddningsstationens medföljande handkontroll i laddningsstationen och dess sladd i lyftmotorn. Kontrollera laddningsfunktionen.

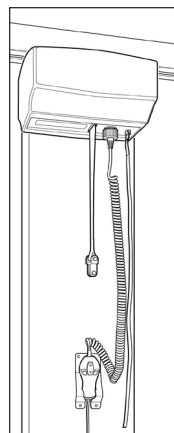

Alternativ 2: Skenladdning (tillbehör)

Vid val av skenladdning skall lyften kompletteras med In-rail/end point charging (70200062) samt med strömskenor innan den monteras i vald infästning. Laddaren som medföljer lyften ansluts och används.



Ändring av laddningsalternativ måste utföras av auktoriserad personal enligt instruktioner angivna av Handicare AB.

- 1) Ställ in laddningspunkt för skenladdning. Laddningspunkterna för skenladdning ställs i läge genom att fjäderstiften som håller laddningsplattan i smalt läge tas bort. Därefter måste dipswitchen på kretskortet justeras för den valda laddfunktionen.
- 2) Kontrollera att laddningsplattan fjädrar in och ut genom att trycka ihop laddningsplattan, se bild 2.
- 3) Kontrollera att skenan har strömskenor monterade (montering av strömskenor är beskriven i installationsboken för MilkyWay).
- 4) För in lyftmotorn i skenan så att plus på laddningspunkten hamnar på höger sida enligt bild 3.
- 5) Anslut den röda kabeln till strömskenan på högra sidan, laddningsplattans plussida, och den svarta kabeln till den vänstra sidan enligt bild 4.
- 6) Montera vald ändstopp i skenan.

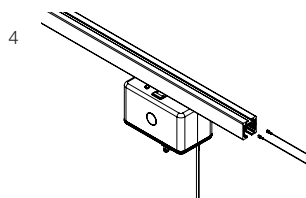
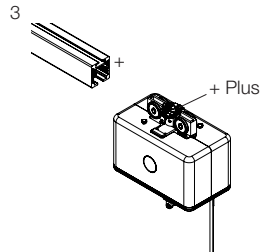
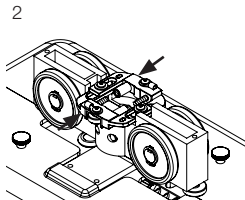
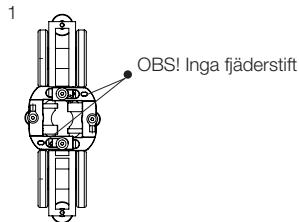

Alternativ 3: Ändladdning (tillbehör)

Vid val av ändladdning skall lyften kompletteras med In-rail/end point charging (70200062). Laddaren som medföljer lyften ansluts och används.

- 1) Kontrollera att laddningspunkterna är inställda för laddningsstation. Laddningsplattan hålls ihop av fjäderstift, se bild 1.
- 2) Kontrollera att laddningsplattan fjädrar in och ut genom att trycka ihop laddningsplattan, se bild 2.
- 3) För in lyftmotorn i skenan så att plus på laddningspunkten hamnar på höger sida enligt bild 3.
- 4) Montera laddningsbleck enligt bild 4. OBS! Tryck in laddningsblecket (A) ca 50 mm om endast stoppbult används. Vid användning av justerbar ändstopp trycks laddningsblecket in ca 90 mm.
- 5) Montera medföljande skruvar som håller laddningsblecken, se bild 5 (B).
- 6) Anslut den röda kabeln till laddningsblecket på högra sidan, laddningsplattans plussida, och den svarta kabeln på vänstra sidan enligt bild 6.
- 7) Montera vald ändstopp i skenan.

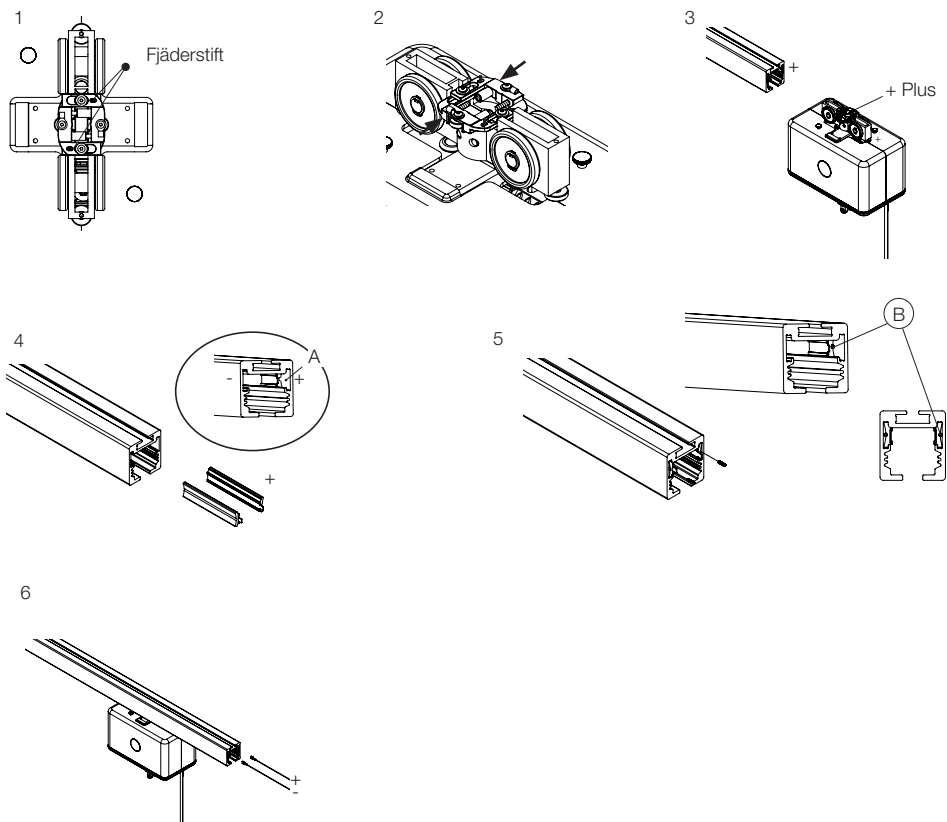

Olika skensystem

Valet av skensystem styrs av vilket behov man har:

Skensystem med full rumstäckning, ovanför mellanvägg till badrum

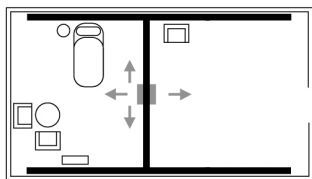

Enkla skensystem, med kurvor och karusellväxel

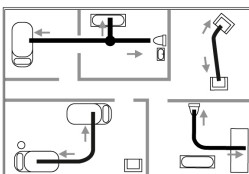

Fristående lyftställning



Slutlig inspektion

- Lyftmotorn måste installeras och kontrolleras av auktoriserad personal enligt instruktioner angivna av Handicare AB. Periodisk inspektion skall utföras minst en gång per år. Använd endast originalreservdelar. Service och underhåll skall utföras enligt anvisningar i bruksanvisningen.
- Kontrollera att inga delar ligger kvar i emballaget.
- Inspektera lyften för att upptäcka eventuella tecken på skador.
- Kontrollera att nödstoppfunktionen fungerar genom att dra i nödstoppsbandet och sedan trycka på upp- eller nedknappen. Om ingenting händer så fungerar nödstoppfunktionen.
- Kontrollera att lyftbandet ej har några tecken på skador samt kontrollera att inga sömmar släppt. Tryck på uppknappen och kör lyftbandet hela vägen upp. Tryck sedan på nedknappen och kör lyftbandet hela vägen ned.
- Testa lyftens funktion genom att lyfta en person (ej brukaren) med godkänd lyftsele. Kontrollera samtidigt att nödsänkningen fungerar med någon i lyften, se kapitlet Nödsänkning.
- Kontrollera att takskenan är utrustad med ändstoppar.
- Kontrollera att handkontrollens sladdar ej har tecken på slitage.
- Kontrollera att handkontrollens markeringar överensstämmer med lyftens funktioner.
- Användare av lyften ska alltid uppmärksamma och rapportera alla ovanliga ljud och vibrationer.

OBS!

Innan lyften tas i bruk första gången måste den laddas i minst 3 timmar. Se kapitlet Laddning av lyftmotorn.

RiseBasic levereras med nödstoppfunktionen aktiverad för att försäkra att batteriet ej laddas ur under transport och längre förvaring.

Förvara bruksanvisningen tillgänglig för användare av produkten.

Förvara alltid insexnyckeln för nödsänkning i närheten av lyften. Alla som använder lyften skall vara informerade om var insexnyckeln förvaras. OBS! Sitter på insidan av kåpan på lyftmotorn vid leverans.

Att använda produkten



Viktig information

- Användaren ska vara professionellt utbildad och ha god förståelse och kunskap vad gäller att förflytta brukaren med hjälpmedlet. Det är viktigt att använda rätt tillbehör och arbetstekniker vid förflyttningen. Det är även viktigt att aldrig lämna brukaren ensam under förflyttningen.
- Garantin gäller bara om reparationer eller ändringar utförs av auktoriserad personal.
- Lyften får ej komma i direkt kontakt med vatten.
- Lyften får ej laddas i våtutrymmen.
- För optimal funktion skall lyften inspekteras regelbundet. Se kapitlet Underhåll.
- Maxlasten får under inga omständigheter överskridas. Se under Teknisk information och på dekalen på lyften.
- Lyfttillbehören skall vara rätt utprovade i förhållande till brukarens behov och funktioner.
- Särskild försiktighet måste iakttas vid användning av starka strömkällor som diatermi och liknande så att exempelvis diatermikablar inte placeras på eller nära apparaten. Vid tveksamhet rådgör med utrustningsansvarig eller med leverantören.

Före användning

Kontrollera att lyftmotorn är rätt monterad i åkvagnen.

Kontrollera skenans ändstoppar.

Kontrollera urkrokningskyddens funktion.

Kontrollera lyft rörelsen.

Inspektera lyften för att upptäcka eventuella tecken på skador.

Kontrollera att handkontrollen ej har tecken på slitage.

Kontrollera att handkontrollens markeringar överensstämmer med lyftens funktioner.

Kontrollera batteristatusen.









Maxlast

Olika produkter i den sammansatta lyftenheten (lyft, lyftbygel, lyftsele och andra eventuella lyfttillbehör) kan ha olika tillåtna maxlaster. Det är alltid den lägsta tillåtna maxlasten på respektive produkt i den sammansatta lyftenheten som styr. Kontrollera alltid tillåten maxlast på lyft och lyfttillbehör före användning och kontakta din återförsäljare vid frågor.

Beskrivning av funktioner och symboler

RiseBasic har många olika inbyggda funktioner vars indikation visas via en symbol på lyften eller handkontrollen. Varje funktion finns förklarad i respektive avsnitt i bruksanvisningen alternativt i bruksanvisning för aktuellt tillbehör. Produkten är även försedd med generella symboler.

Etikettens symboler

	Läs bruksanvisningen		Får ej kasseras i hushållssoporna
	Överensstämmer med 93/42/EEG direktivet		Typ B, enligt skyddsgrad mot elektrisk chock
	Apparaten är avsedd för inomhusbruk		Klass II, dubbel isolering
	Uppfyller ISO 10535:2006 med ANSI/AAMI ES 60601-1:2005 och är certifierad enligt ISO 10535:2006 med CSA-C22.2 Nr 60601-1:08		Läs alltid bruksanvisningen

Produktens symboler

	Batteristatus		Nödstopp
	Lyften behöver service eller underhåll		Riktningvisare åkmotor
	Överlast		Varning! Läs bruksanvisningen
	Läs bruksanvisningen		

Laddning av lyftmotorn

RiseBasic kan användas med tre olika laddningssystem:

1. Laddningsstation för laddning via handkontroll (standardutförande)
2. Skenladdning (tillbehör)
3. Ändladdning, via skena (tillbehör)

RiseBasic laddas med en fristående laddningsenhet som ansluts till laddningskabeln via en DC-plugg. Kom ihåg att laddningskabeln är lös och lätt kan förväxlas med andra laddningskablar. Kontrollera att rätt laddningskabel används, se under Teknisk information. För montering av laddningsenhet, se under Montering av laddningsenhet.

1) Lyftmotorn laddas via en laddningsstation som monteras på vägg. Placera handkontrollen i laddningsstationen. Laddningen indikeras på lyftmotorn genom att laddningslampan lyser under 4 minuter från aktivering. Laddningen fortsätter sedan tills batteriet är fullt.

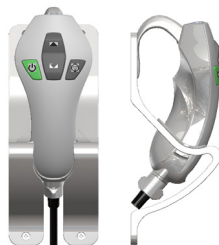

2) Vid skenladdning är lyftmotorn alltid under laddning vilket gör att den kan lämnas på valfri plats och kommer att laddas automatiskt.

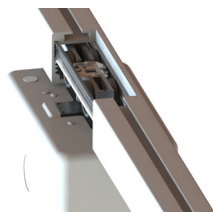

3) Vid ändladdning placeras lyften i laddningsstationen i änden på skenan. Om skensystemet är av traverstyp placeras sekundärskenan i den ände av primärskenan där laddningsstationen är placerad. Kontrollera att batterisymbolen tänds på lyften.

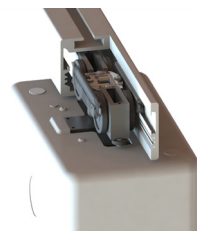

Batteristatus laddningsstation

- Symbolen för batteriet lyser grönt när mer än 50 % av kapaciteten återstår
- Om batterisymbolen blinkar orange när lyften startas behöver batteriet laddas.
- Om batterisymbolen lyser orange och det samtidigt piper när lyften körs uppåt så är batteriet urladdat och behöver laddas omgående.
- När lyften aktiveras lyser batterisymbolen upp i 2 sekunder för att visa aktuell batteristatus.
- 6 sekunder efter varje aktivitet indikeras batteristatus i 2 sekunder. Endast vid laddning via handkontroll eller ändladdning.

Laddningstatus, laddningsstation och ändladdning

När lyften placeras i laddningsläge piper lyften 2 gånger och symbolen för batteriet lyser grönt i 15 minuter.

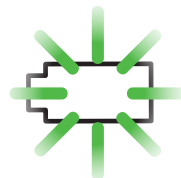

Batteristatus skenladdning

Symbolen för batteriet lyser grönt när mer än 50 % av kapaciteten återstår.

När lyften aktiveras lyser symbolen för batteriet grönt i 15 minuter.

Om batterisymbolen samt symbol för bruksanvisningen blinkar orange när lyften startas är strömkretsen för laddningssystemet bruten och behöver ses över av tekniker.

Automatisk skenladdning

När lyften aktiveras lyser batterisymbolen i 15 minuter. Om laddningen misslyckas indikeras detta efter 4 minuter.

Batterisymbolen lyser grönt 15 minuter efter att laddningen startat.

OBS!

Använd endast den laddare som tillhör lyftmotorn.

Ladda batterierna regelbundet för maximal livslängd. Låt inte batteriets laddningsnivå understiga 25 %, orange symbol på kontrollpanelen.

Nödstoppsfunktionen får ej vara aktiverad vid laddning.



Batteribyte får endast utföras av auktoriserad personal.

Handkontroll

Anslutning av handkontroll till lyftmotorn

Uttaget för handkontrollen är placerat på undersidan av lyftmotorn, bild 1. Tryck in handkontrollens stickkontakt ordentligt.

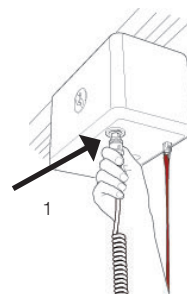

Höjning/sänkning

Knapparna med de svarta pilarna höjer och sänker lyftbandet. Rörelsen avstannar så snart man släpper tryckknappen, bild 2.

Lyften kan även startas via knapparna för höjning och sänkning.

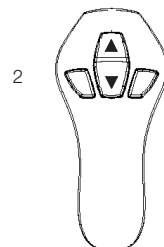

On/Off via handkontroll

Handkontrollen är utrustad med en grön (ON) knapp för att slå på lyften och en knapp (OFF) för att stänga av lyften, bild 3. Lyften stänger automatiskt av efter ca 15 minuters inaktivitet.

Normalt måste lyften aktiveras via den gröna (ON) knappen före användning.

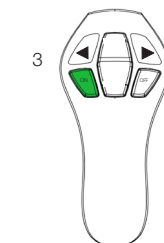

Aktivera/starta lyftmotorn

Lyften slås på genom att trycka på den gröna (ON) knappen på handkontrollen eller Upp-/Ned-knapparna.

En symbol för batteriet tänds i ca 2 sekunder för att visa batteristatusen.

Om lampan ej tänds kontrollera att nödstoppsfunktionen ej är aktiverad.

Aktiv säkerhet

RiseBasic har ett inbyggt bandskydd vilket gör att lyftbandet måste vara belastat med minst 2 kg vikt för att kunna manövreras upp eller ned. Denna säkerhetsdetalj finns för att undvika att man kör in eller ut lyftbandet obelastat, vilket kan ge upphov till kortare fall vid senare lyfttillfälle.

RiseBasic stannar automatiskt när lyftbandet är obelastat, tex när lyftbygeln körs ned på en säng. Om detta inträffar måste lyftbandet belastas för att kunna köras ned eller upp.

Om lyftbandet tvinnar sig vid ett lyft, slår RiseBasic automatiskt ifrån och kan bara manövreras ned.

För att spara batteri stängs lyften automatiskt av efter ca 15 minuters inaktivitet.

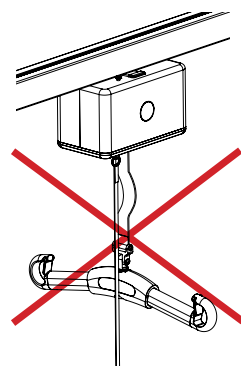

Ändlägesbrytare

När H-adaptorn körs i toppläge går lyftbandet automatiskt ned 5 mm efter att knappen för upp har släppts.

Informationspanel

Kontrollpanelen på lyftmotorns undersida visar en rad olika symboler. När en funktion aktiveras lyses motsvarande symbol upp. Mer information om respektive funktion finns nedan eller under avsnittet Felsökning.

Batteristatus

Batteristatus visas i 2 sekunder då en lyft med ändladdning aktiveras, och i 15 minuter om lyften har skenladdning.



Service/underhåll

Information om service och underhåll. Symbolen aktiveras när lyften har varit i bruk 12 månader.



Överbelastningsskydd

RiseBasic är utrustad med ett överbelastningsskydd som hindrar lyften från att lyfta mer än angiven maxbelastning. Om lyften blir överlastad lyser symbolen för överlast och varningstriangeln orange och en signal hörs. Händer detta är brukaren för tung för lyften.



Läs bruksanvisningen

Boksymbolen aktiveras när användaren bör titta i bruksanvisningen. Boksymbolen tänds ofta i samband med annan symbol för att indikera att bruksanvisningen bör läsas innan lyften används igen.



Nattbelysning

RiseBasic är utrustad med en nattbelysning som aktiveras genom att ON knappen på handkontrollen hålls nedtryckt i 3 sekunder. LED lampan lyser i 15 minuter om den inte avaktiveras via OFF knappen på handkontrollen.



Varning

Varningstriangeln aktiveras när användaren bör titta i bruksanvisningen. Varningssymbolen tänds ofta i samband med annan symbol för att indikera att bruksanvisningen bör läsas innan lyften används igen. Som regel behöver tekniker kallas till plats när denna symbol är aktiverad.



Förebyggande service/underhåll

När lyftmotorn varit i bruk i 12 månader kommer symbolen för service/underhåll automatiskt att tändas. Kontakta en av Handicare godkänd servicetekniker för underhåll och återställning.

Nödstopp

För aktivering av nödstoppsfunktionen: Dra distinkt i det röda nödstoppsbandet, bild 1, och släpp sedan nödstoppsbandet.

Vid återställning: Tryck tillbaka nödstoppsbandets infästning till ursprungligt läge, bild 2.

När nödstoppsfunktionen är aktiverad syns en röd markering, bild 1, ovan nödstoppsbandet och dess vita plastdel.



Om nödstoppsbandet hålls konstant neddraget kommer den elektriska nödsänkningen att aktiveras. När bandet släpps återgår lyften till nödstoppsläge.

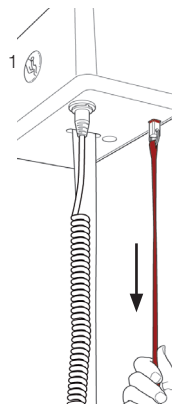

Elektrisk nödsänkning

Om handkontrollen inte fungerar kan elektrisk nödsänkning aktiveras genom att nödstoppsbandet hålls neddraget, bild 1. Sänk brukaren till säker höjd och plats.



Elektrisk nödsänkning skall endast användas om inte handkontrollen fungerar.

Den elektriska nödsänkningen matar ut lyftbandet så länge nödstoppsbandet är neddraget. Observera lyften och brukaren under hela sänkrörelsen. I annat fall eller om nödvändigt skall den elektriska nödsänkningen avbrytas. Se alltid till att nödsänkningen sker till lämplig plats.

Vid återställning: Tryck plastknappen som det röda nödstoppsbandet är fastsatt i uppåt så att det klickar till, bild 2.

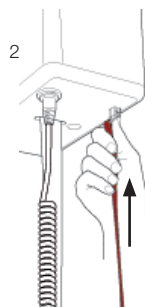

Manuell nödsänkning/-höjning

Ta bort den plastkåpa som sitter på samma sida som nödstoppsbandet, bild 3.

Placera medföljande insexnyckeln i avsett hål enligt bild 4. Vrid därefter moturs för sänkning och moturs för höjning av lyftbygeln. Se alltid till att nödsänkningen sker till lämplig plats.

OBS! Sänkningen sker mycket sakta.

Vid återställning av manuell nödsänkning/-höjning: Kontakta en av Handicare godkänd servicetekniker. Använd ej lyften!

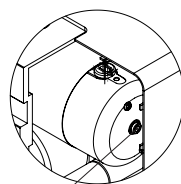
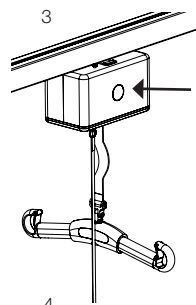

Placera insexnyckeln här

Felsökning

Om lyftväggen inte fungerar, kontrollera följande:

- Att nödstoppfunktionen inte är aktiverad.
- Att lyften är påslagen (ON) på handkontrollen (ett ljud skall höras).
- Att handkontrollen är rätt ansluten och stickkontakten ordentligt intryckt. Dra ut kontakten och tryck tillbaka den ordentligt.
- Att lyften inte står i laddningsläge. Lyften är spärrad för användning i laddningsläge.
- Att batteriet är laddat.
- Att lyftens laddare har ström. Laddningslampan på laddningsenheten skall lysa.
- Att lyftbandet är belastat.

Om lyften inte fungerar tillfredsställande kontakta din återförsäljare.

Om lyften inte går ända upp till stopp, kontrollera följande:

- Att symbolen för överlast inte lyser.
- Att batterisymbolen inte varnar för låg batterispänning.

Om lyften inte går nedåt, kontrollera följande:

- Att lyftbandet är belastat.
- Att batterisymbolen inte varnar för låg batterispänning.
- Att tryckknapparnas riktningsskivare, pil upp och pil ned, är rätt.

Om missljud hörs:

- Försök fastställa varifrån ljuden kommer. Tag lyften ur bruk och kontakta din återförsäljare.

Symbolindikering:



Symbolen indikerar att lyften behöver besiktas, kontakta din återförsäljare.
Symbolen aktiveras när lyften har varit i bruk 12 månader.



Indikerar batteristatus.



Nödstoppsbatteri

- Lyser när 9 V batteri kopplats till lyften och 9 V batteri behöver bytas. Båda symbolerna lyser orange. En ljudsignal indikerar detta varje minut.



Skenladdning

- När boksymbol och batterisymbol blinkar är laddningsfunktionen ur funktion. Kontakten med laddaren är bruten.



Överbelastningsskydd

- Förhindrar överbelastning av lyften. Om lyften blir överlastad lyser symbolen för överlast och varningstriangeln orange och en signal hörs. Hånder detta är brukaren för tung för lyften.

Tillbehör

QuickTrolley625, artikelnummer 70200063

QuickTrolley625-90, artikelnummer 70200064

Cover to charger, artikelnummer 50400066

In-rail/end point charging, artikelnummer 70200062

IR remote controlling, artikelnummer 70200065

9V battery and cable, artikelnummer 70200047

Software for diagnostics, artikelnummer 70200048

Parking Placard, artikelnummer 50400048



Lyftselar

I Handicares SystemRoMedic™ sortiment finns ett brett urval av funktionella och bekväma kvalitetslyftselar anpassade för olika typer av lyft och för brukare med olika behov. Lyftselarna finns i flera olika material och i storlekar från XXS till XXL. Det finns också särskilda lyftsmodeller i XXXL och XXXXL för extremt stora och tunga brukare. Alla modeller är säkra och mycket enkla att använda.



Lyftbyglar

SlingBar är en tvåpunktsbygel i aluminium som finns i 4 varianter med olika bredd. Alla varianter av SlingBar har säkra urkrokningskydd som förhindrar att lyftbanden/öglorna kryper ut ur lyftbygeln och alla varianter kan användas med brukare som väger upp till 300 kg. Sidobyglarna SlingBarSpreader M, som finns som tillbehör, används för att skapa ökat utrymme i en lyftsela som används tillsammans med en SlingBar tvåpunktsbygel. SlingBarSpreader M öppnar upp lyftselen och ger en mer tillbakalutad ställning.



SlingBar XS (250 mm), artikelnummer 70200071

SlingBar S (350 mm), artikelnummer 70200001

SlingBar M (450 mm), artikelnummer 70200002

SlingBar L (600 mm), artikelnummer 70200003

SlingBarSpreader M, artikelnummer 70200042

BariBar, artikelnummer 70200072

SwiftHook snabbkoppling för lyftbygel, artikelnummer 70200008

StretcherBar, artikelnummer: 70200006, och StretcherSling, artikelnummer 46502007, för lyft i liggande position

Sling bar RFL X4, Fyrpunktsbygel, artikelnummer 70200017

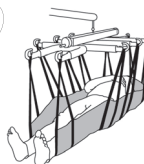

Vågar

Handicares SystemRoMedic™ vågar Charder MHS2500 används tillsammans med stationär eller mobil lyft för att väga brukare.

Artikelnummer 70100002 (300 kg)

Artikelnummer 70100003 (400 kg)



Positioneringshjälpmedel

I Handicares SystemRoMedic™ sortiment finns ett brett urval av funktionella, bekväma och högkvalitativa positioneringshjälpmedel anpassade för olika typer av förflyttningar och för brukare med olika behov.

Underhåll

Lyften ska genomgå noggrann kontroll minst en gång per år. Kontrollen utförs av auktoriserad personal i enlighet med Handicares servicemanual.

Reparation och underhåll får endast utföras av auktoriserad personal som använder originalreservdelar.



Uttjänta batterier lämnas till närmaste miljövårdsanläggning för återvinning eller återsändes till Handicare eller till återförsäljare av Handicares produkter.

Rengöring

Vid behov, rengör lyften med varmt vatten eller tvållösning och se till att hjulen är fria från smuts och hår. Använd inte rengöringsmedel som innehåller fenol eller klor då detta kan skada aluminiumet och plastmaterialen. Vid behov av desinficering kan 70 % etanol, 45 % isopropanol eller liknande användas.

Förvaring och Transport

Då lyften inte ska användas under en längre tid ex vid transport rekommenderar vi att man drar i nödstopsbandet.

Lyften bör transporteras och förvaras i -10°C till $+50^{\circ}\text{C}$ samt ej över normal luftfuktighet, 30%-75%. Lufttrycket ska ligga mellan 700 hPa och 1060 hPa. Låt lyften nå rumstemperatur innan batterierna laddas eller lyften används.

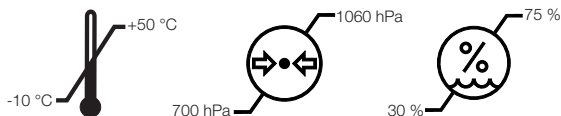

Serviceavtal

Handicare erbjuder möjlighet att teckna serviceavtal för underhåll och återkommande provning av er lyftenhet. Kontakta din lokala Handicarerepresentant.

Teknisk information

Lyfthastighet	2,0 cm/s (3,0 cm/s), 1,5 inch/s (2,0 inch/s) med (utan) belastning
Batterier	24 V DC (20 st 1,2 V DC) 3,2 Ah. NiMH20XA3200
Laddare IN	Mascot 2240: 100-240 V AC/ 50-60 Hz max 0,55 A. FW7218M/24: 100-240 V~/50-60 Hz/250 mA/25 VA
Laddare UT	Mascot 2240: 24 V DC/ \pm 0,3 Max 0,5 A, FW7218M/24: 24 V---/0,5 A/12 VA
Lyftmotor	24 V DC
Motorkåpa	Flamsäker ABS plast
Ljudnivå, med belastning	Upp: 50 dB(A), ner: 51 dB(A)
Handkontroll	Elektrisk
Nödsänkning	Manuell och elektrisk
Lyftområde	200 cm, 78,7 inch
Vikt	6,8 kg, 14,99 lbs
Skyddsklass, lyftmotor	IP 20
Skyddsklass, handkontroll	IP X4
Mått lyftmotor	266 x 151 x 156 mm, 10,5 x 5,9 x 6,1 inch
Intermittent drift	Op 10/90, aktiv drift max 2 min. drift: Av en tid på 100, får aktiv tid vara högst 10.
Förväntad livslängd	10 år
Tryckkraft handkontroll	4 N
Maxlast RiseBasic440M	200 kg, 440 lbs
Maxlast RiseBasic300M	138 kg, 300 lbs

Medicinteknisk klass I produkt. Produkten uppfyller kraven i det medicintekniska direktivet 93/42/EEG.

Serienummer



Detaljbeskrivning

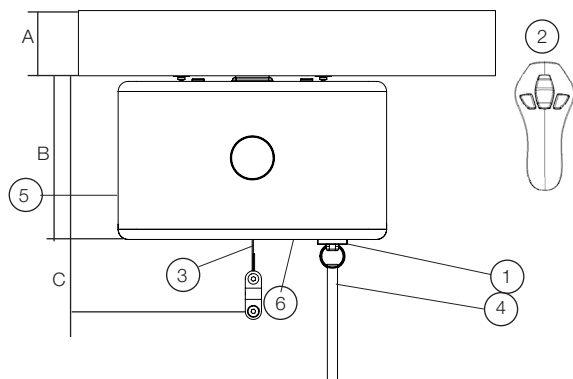

1. Uttag för handkontroll
 2. Handkontroll
 3. Lyftband
 4. Nödstopp och elektrisk nödsänkning
 5. Manuell nödsänkning/-höjning
 6. Kontrollpanel
- A. Skena 64–160 mm
B. Lyftmotorns bygghöjd 160 mm
C. Inbyggingsmått 230 mm

Inbyggingsmått med SlingBar M: 327 mm

Simple solutions for great results

SystemRoMedic™ is the name of Handicare's unique easy transfer concept, the market's widest and most comprehensive range of clever, easy-to-use and safe transfer and lifting aids designed to make life easier, both for the user and for the caregiver. SystemRoMedic™ is a complete solution that provides for the majority of patient transfer or manual handling requirements. From the simplest to the most complex scenarios, from the lightest to the heaviest. The concept encompasses assistive devices for four different categories of transfers:

- Transfer, assistive devices for manual transfers of users between two locations.
- Positioning, assistive devices for manual repositioning of users within the same location.
- Support, assistive devices for mobility support e.g., during sit-to-stand or gait training.
- Lifting, assistive devices for manual and mechanical lifting of users.

Improved work environment, improved quality of care and cost savings

The philosophy behind SystemRoMedic™ is focused on the prevention and reduction of occupational injuries while allowing users to experience a greater sense of independence and dignity. Through a unique combination of training and a complete range of efficient transfer aids, SystemRoMedic™ offers improvement of both work environment and quality of care and, at the same time, achieves significant cost savings.

Always make sure that you have the correct version of the manual

The most recent version of all manuals are available for downloading at/from our website; www.handicare.com.

For questions about the product and its use

Please contact your local Handicare and SystemRoMedic™ representative. A complete list of all our partners with their contact details can be found on our website; www.handicare.com.

Handicare offers solutions and support to increase the independence of disabled or elderly people as well as to improve the convenience of those who are caring for them.

The Handicare Group is one of the leading healthcare companies in Europe with its own manufacturing organizations and sales companies in Norway, Sweden, Denmark, Germany, the Netherlands, Great Britain, France, China, Canada and the USA. Handicare's products are also distributed by partners in more than 40 countries worldwide. Our wide range of high-quality products includes a complete easy transfer system and other patient handling aids, stairlifts, car adaptations and bathing and toileting products.



Handicare AB
Maskinvägen 17
SE-972 54 Luleå, SWEDEN
Tel: +46 (0)8-557 62 200
Fax: +46 (0)8-557 62 299
E-mail: info@handicare.se
www.handicare.com